

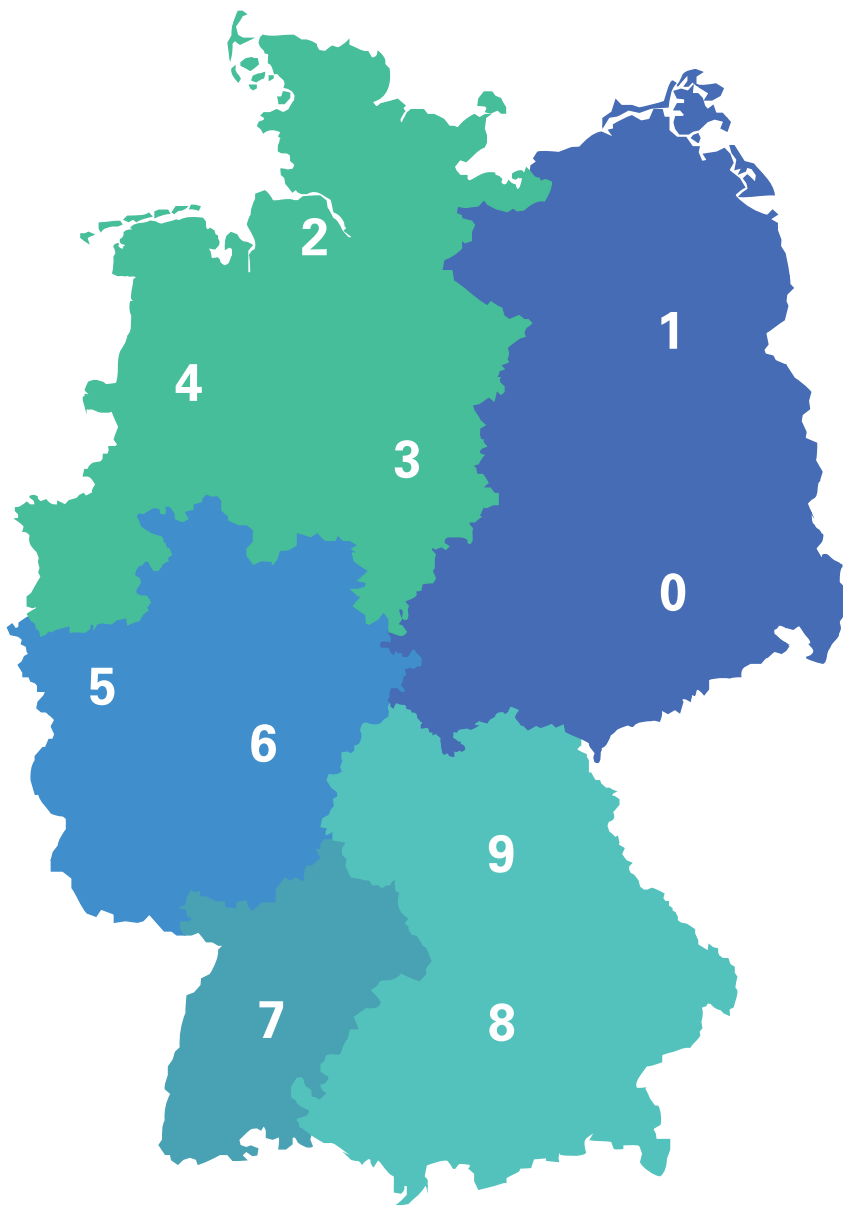

LINEARES LICHT 21/22

## UNSER AUSSENDIENST

Ihr persönlicher Kundenbetreuer vor Ort



### Gebiet Ost

Postleitzahlenbereich: 0, 1, 39, 98, 99

### Gebiet Nord-West

Postleitzahlenbereich: 2, 30-33, 37, 38, 4

### Gebiet West

Postleitzahlenbereich: 34-36, 5, 6

### Gebiet Süd-West

Postleitzahlenbereich: 7

### Gebiet Süd-Ost

Postleitzahlenbereich: 8, 90-97



**David Behr**

M. +49 152 337 628 64  
d.behr@deko-light.com

**Gebiet Ost**



**Andre Ammersken**

M. +49 171 313 92 72  
a.ammersken@deko-light.com

**Gebiet Nord-West**



**Wolfgang Holstein**

M. +49 152 029 719 01  
w.holstein@deko-light.com

**Gebiet West**



**Hartmut Rottke**

T. +49 7248 9271 532  
M. +49 176 444 788 68  
h.rottke@deko-light.com

**Gebiet Süd-West**



**Thomas Müller**

M. +49 151 725 142 20  
t.mueller@deko-light.com

**Gebiet Süd-Ost**

Alle Preise sind empfohlene Brutto-Verkaufspreise inkl. MwSt. Irrtümer bezüglich Produktbeschreibung und Lieferbarkeit vorbehalten. Abbildungen können vom Original abweichen. Alle Artikel werden grundsätzlich ohne Leuchtmittel ausgeliefert, es sei denn, die Produktbeschreibung sieht etwas anderes vor. Es gelten unsere Allgemeinen Geschäftsbedingungen.



DEKO-LIGHT  
Elektronik Vertriebs GmbH  
Auf der Hub 2  
76307 Karlsbad

T +49 7248 9271 500  
F +49 7248 9271 550

[deko@deko-light.com](mailto:deko@deko-light.com)  
[deko-light.com](http://deko-light.com)  
[shop.deko-light.com](http://shop.deko-light.com)



## UNSER AUSSENDIENST

Ihr persönlicher Kundenbetreuer vor Ort

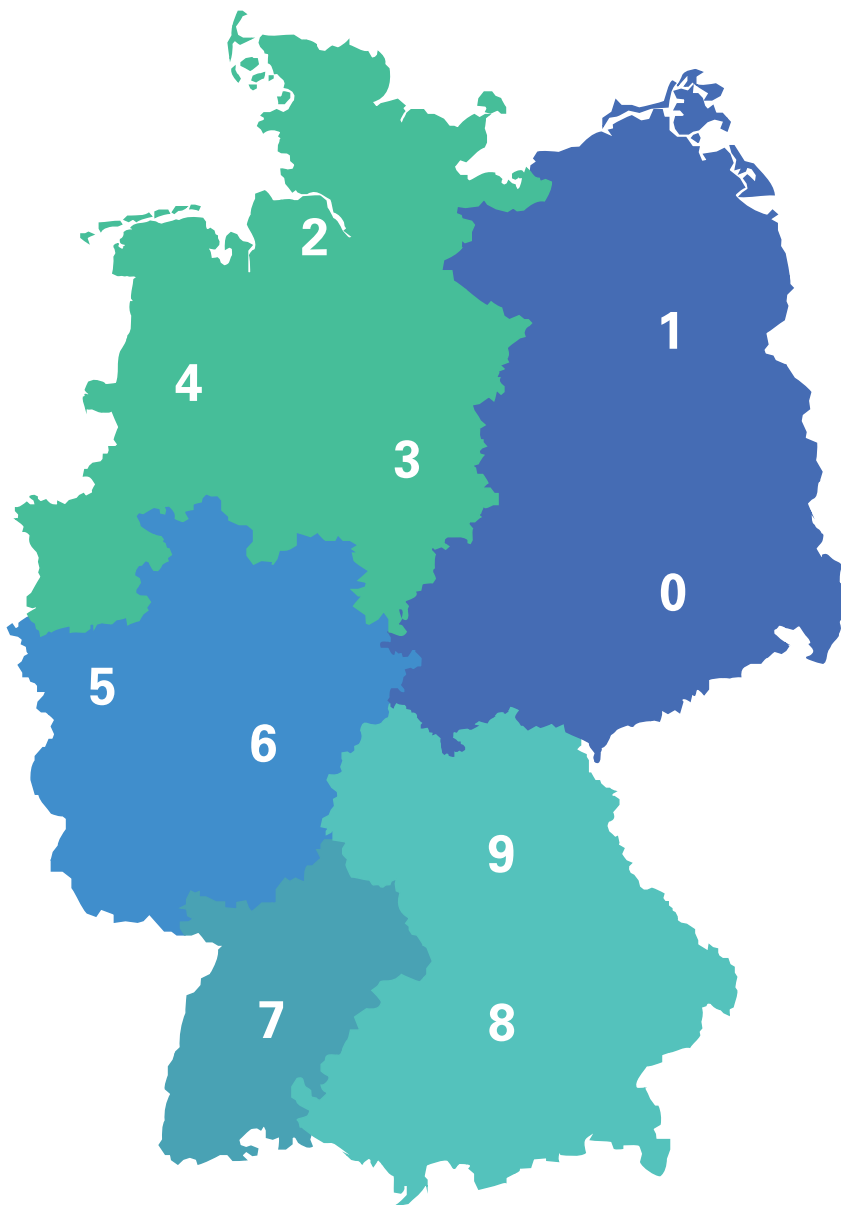

### Gebiet Ost

Postleitzahlenbereich: 0, 1, 39, 98, 99

### Gebiet Nord-West

Postleitzahlenbereich: 2, 30-33, 37, 38, 4

### Gebiet West

Postleitzahlenbereich: 34-36, 5, 6

### Gebiet Süd-West

Postleitzahlenbereich: 7

### Gebiet Süd-Ost

Postleitzahlenbereich: 8, 90-97



**David Behr**

M. +49 152 337 628 64  
d.behr@deko-light.com

**Gebiet Ost**



**Andre Ammersken**

M. +49 171 313 92 72  
a.ammersken@deko-light.com

**Gebiet Nord-West**



**Wolfgang Holstein**

M. +49 152 029 719 01  
w.holstein@deko-light.com

**Gebiet West**



**Hartmut Rottke**

T. +49 7248 9271 532  
M. +49 176 444 788 68  
h.rottke@deko-light.com

**Gebiet Süd-West**



**Thomas Müller**

M. +49 151 725 142 20  
t.mueller@deko-light.com

**Gebiet Süd-Ost**

# LINEARES LICHT 21 / 22

1 Profile ab Seite 16

2 LED-Stripes ab Seite 140

3 Netzgeräte ab Seite 228

4 Controller ab Seite 254

5 Zubehör ab Seite 284



**SERVICE?**

**FULL  
SERVICE!**

**BEI DEKO-LIGHT VERFOLGEN WIR EIN FULL-SERVICE-VERSPRECHEN. EIN VERSPRECHEN, DAS WIR FORTLAUFEND ANPASSEN, AUSBAUEN UND NEU DEFINIEREN. DAS ZIEL BLEIBT IMMER GLEICH: DER BESTMÖGLICHE SERVICE FÜR UNSERE KUNDEN – ZIELGERICHTET, VORAUSSCHAUEND UND MIT HOHEM PRAXISBEZUG.**

#### **BAUSTELLENLIEFERUNG**

Im Büro werden Projekte geplant, auf der Baustelle werden sie umgesetzt. Deshalb liefern wir Ihnen unsere Produkte bei Bedarf direkt auf die Baustelle.

#### **3.000+ ARTIKEL**

DEKO-LIGHT bietet Ihnen mehr als 3.000 Leuchten und Lichttechnik-Artikel für den professionellen Einsatz – und die Anzahl steigt immer weiter.

#### **BILD- UND PRODUKTDATEN**

Sie brauchen alles, was es zu einem bestimmten Produkt gibt? Auf Anfrage stellen wir Ihnen gerne ein umfassendes Bild- und Produktdaten-Paket zusammen.

#### **KOMPETENTE FACHBERATUNG**

Ob im Wohnbereich oder Industrieprojekt, ob klassische Leuchte oder lineares Licht – wir verfügen über 25 Jahre Erfahrung in der Licht- und Elektrotechnik.

#### **EXPRESS-LIEFERUNG**

Es eilt? Kein Problem! Bei Bedarf erhalten Sie Ihre Bestellung innerhalb von 24 Stunden. Wir machen es möglich.

#### **90 TAGE RÜCKGABERECHT**

Sie müssen ein Projekt neu planen? Kein Problem: mit unserem 90-tägigen Rückgaberecht bleiben Sie lange flexibel.

#### **LICHTPLANUNG UND LICHTBERECHNUNG**

Sie haben die Projekte und Ideen – wir haben die Erfahrung in der Lichtplanung und Berechnung. Kontaktieren Sie uns – wir unterstützen Sie gerne mit den passenden Lösungen!

#### **PERSÖNLICHER KUNDEN- BETREUER VOR ORT**

Unser Vertriebsteam ist 2020 stark angewachsen – perfekte Voraussetzungen, um unsere Partner und Kunden noch intensiver vor Ort zu betreuen.

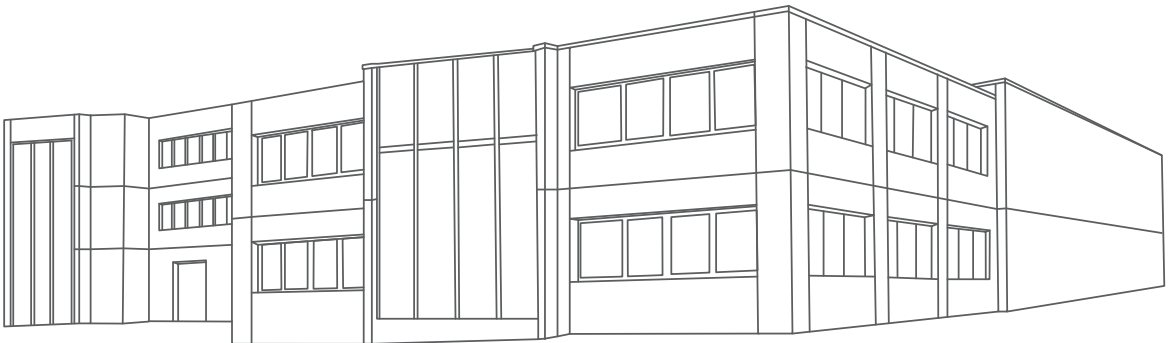

### **5 JAHRE GARANTIE**

Unser Qualitätsversprechen: Wir bieten Ihnen 5 Jahre volle Herstellergarantie auf unsere Produkte, einschließlich der Netzgeräte.

### **HOHE VERFÜGBARKEIT**

Was nützen die besten Produkte, wenn Sie nicht auf Lager sind? Wir sorgen für eine hohe Verfügbarkeit, damit Sie sich auf Ihre Projekte konzentrieren können.

### **INDIVIDUELLER KATALOG**

Unser DEKO-LIGHT Hauptkatalog mit Ihrem Firmenlogo auf dem Cover? Kein Problem! Wir drucken Ihren individuellen Katalog für eine zielgerichtete Kundenansprache.

### **ABHOLUNG VOR ORT**

Sie wollen Ihre Bestellung lieber persönlich bei uns im Lager abholen? Morgens bestellt, mittags abgeholt. Schneller schafft dies nicht mal Amazon...

### **FESTE ANSPRECHPARTNER**

Ein fester Ansprechpartner ist wie ein guter Freund – man kann sie oder ihn jederzeit anrufen und wird nie enttäuscht.

### **KONFEKTIONIERUNG**

Mit unserem Konfektionierungsservice sparen Sie Zeit und Geld bei der Planung und Montage von LED-Stripes und Profilen.

### **INDIVIDUELLE PRODUKTvarianten**

Sie brauchen etwas Besonderes? Auf Anfrage bieten wir Ihnen zahlreiche Produkte in Sonderfarben, individuellen Oberflächen und mehr an.

### **SHOWROOM**

Produktkataloge sind Ihnen zu statisch? Dann entdecken Sie unseren Showroom mit praxisbezogenen Beleuchtungslösungen auf 250m<sup>2</sup> – vor Ort in Karlsbad oder virtuell.

# IN 5 SCHRITTEN ZUM LINEAREN LICHT

## SCHRITT FÜR SCHRITT ZUM LINEAREN LICHT-PROFI!

Noch nie war es schneller und einfacher, in max. 5 Schritten ein individuell und perfekt abgestimmtes lineares Wunschlicht zusammen zu stellen. Testen Sie, wie schnell und einfach Sie Ihr persönliches Projekt in die Tat umsetzen können.

# 1

### WÄHLEN SIE IHR PROFIL

Egal ob für den Innen- oder Außenbereich, für breite oder schmale LED-Stripes, ob das Profil niedrig oder hoch sein soll. Passend dazu können Sie zwischen verschiedenen Formen und Lichtdurchlässigkeiten der Abdeckungen wählen.

# 2

### WÄHLEN SIE DEN PASSENDEN LED-STRIBE

Sie können wählen zwischen Stripes für den Innen- oder Außenbereich, mit einer oder mehreren Lichtfarben, High-Power-Stripes für eine Grundbeleuchtung oder weniger Lumen für eine Ambiente-Beleuchtung. Verschiedene Schnittmaße und LED-Abstände runden auch hier unser Sortiment perfekt ab.



# 3

### WÄHLEN SIE DAS BENÖTIGTE NETZGERÄT

Neben den verschiedenen Schutzklassen für den jeweiligen Einsatzort und Spannungen können Sie aus verschiedenen Bauformen und Leistungsklassen wählen. Ergänzt wird unser Angebot durch direkt dimmbare oder via Dali, KNX oder 1-10V steuerbare Netzgeräte.

Bitte beachten Sie hier auch unser »Kleines 1x1 der Stromversorgung und Steuerung von LED-Stripes« ab Seite 230.

# 4

## **BENÖTIGEN SIE ZUM STEUERN EINEN CONTROLLER?**

In dieser Kategorie können Sie je nach Anforderung und Kundenwunsch den entsprechenden Steuerungscontroller oder LED-Dimmer auswählen. Egal ob Steuerung via Funk, Smartphone, DMX, Dali etc. – es bleiben fast keine [Steuerungs-]Wünsche offen!

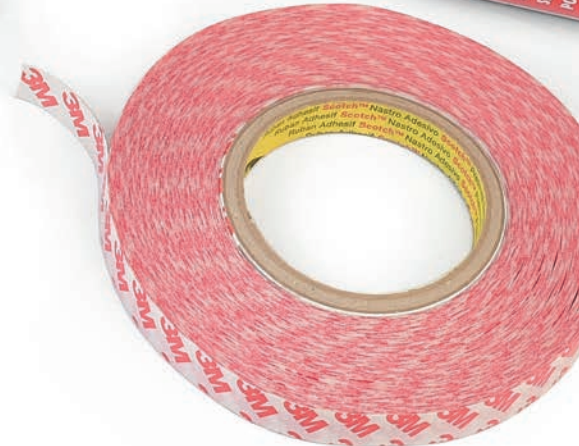

# 5

## **ZUBEHÖR, MONTAGEMATERIAL & CO**

Im letzten Schritt finden Sie alles, was die Montage einfacher, schneller und komfortabler macht und dem linearen Wunschlicht ein perfektes Finish gibt.



## LINEARES LICHT – VON DER PLANUNG BIS ZUM FERTIGEN PROJEKT

Die passende Lösung für jede Anwendung – privat wie gewerblich

Licht hat im Zuhause gleich mehrere Funktionen. Vordergrundig dient es der gleichmäßigen Ausleuchtung von kleinen und großen Flächen – vom Esstisch über die Arbeitsplatte in der Küche bis zur gemütlichen Leseecke. Auf einer weniger funktionalen Ebene sorgt Licht jedoch vor allem für Ambiente, Stimmung und den viel zitierten »Wohlfühlfaktor«. Hier spielt die LED-Technologie ihre Stärken voll aus und ermöglicht Farb- und Intensitätswechsel auf Knopfdruck – manuell geschaltet oder programmiert im Smart Home.

Besonders im Trend – sowohl bei Privatpersonen wie auch bei Lichtplanern und Architekten – liegt das sogenannte lineare Licht. Lineares Licht ist indirektes Licht in Form von LED-Stripes, die geschützt in passgenauen Aluminiumprofilen sitzen. Diese lassen sich auf vielfältige Weise an Wänden, Decken, Treppen oder auf Möbeln verlegen. Der eigenen Kreativität sind hier kaum Grenzen gesetzt. Nutzen Sie lineares Licht, um architektonische Elemente zu akzentuieren und wecken Sie Emotionen durch das vielseitige Wechselspiel von Licht und Schatten.



Mit freundlicher Unterstützung von BEST Bellemann Elektro Service Team GmbH, Rauenberg-Malschenberg



## MEHR ALS NUR AKZENTE

Lineares Licht hat jedoch noch viel mehr zu bieten und spielt zusehends auch in der Hauptbeleuchtung eine zentrale Rolle. So verzichten Lichtplaner immer häufiger auf den Einsatz klassischer Leuchten und Einbaustrahler zugunsten einer linearen Lichtlösung. Im Zusammenspiel mit speziellen Diffusoren ermöglichen LED-Stripes homogene Lichtlinien für eine effektvolle Beleuchtung. Durch den Einsatz von linearem Licht wird die Grundform eines Baukörpers oder Möbels betont, ohne die Formensprache zu stören und selbst allzu offensichtlich in den Vordergrund zu treten. Im Gegensatz zu klassischen Beleuchtungslösungen bleibt der Blick in den Raum unverstellt.



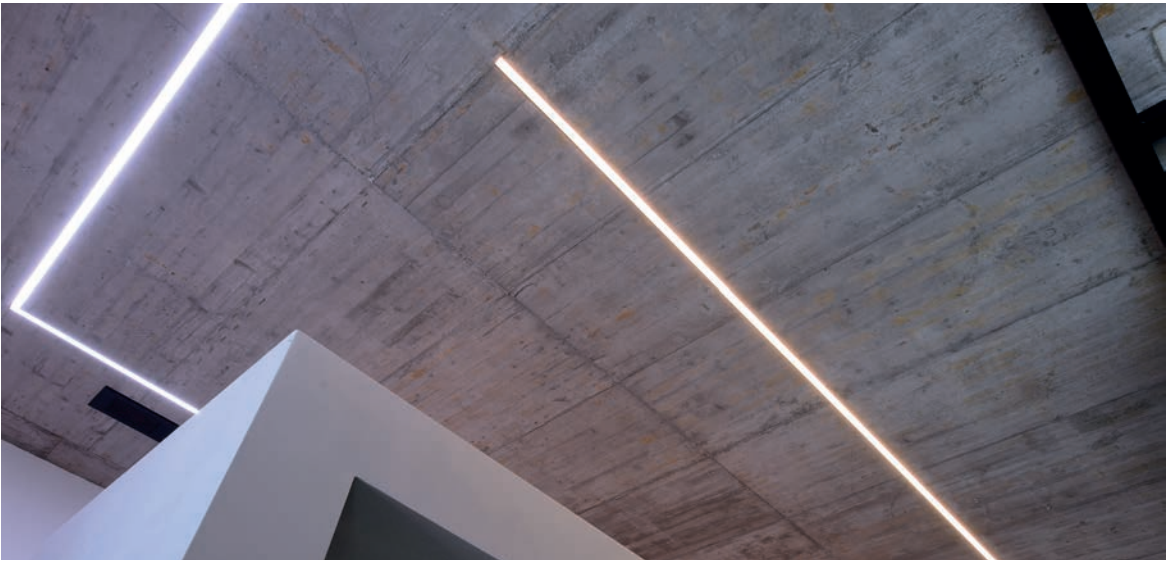

Mit freundlicher Unterstützung von Friese Elektrotechnik, Ettenheim

## WEISS IST NICHT GLEICHWEISS

Wie bei herkömmlichen LED-Leuchten, gibt es auch bei LED-Stripes Varianten mit festen oder veränderbaren Weißtemperaturen. Weiß ist nicht gleich Weiß! Entscheidend ist die Farbtemperatur, die von einem hellen, kalten Arbeitslicht bis zu einer warmen Stimmungs- und Akzentbeleuchtung reicht. Bei Weiß wird grundsätzlich zwischen Warmweiß, Neutralweiß und Kaltweiß unterschieden. Warmweißes Licht eignet sich zum Beispiel gut für das Wohnzimmer oder Schlafzimmer, Neutralweiß bietet sich für Badezimmer und Küchen an, Kaltweiß wiederum für funktional ausgeleuchtete Arbeitsräume. Wer maximal flexibel bleiben möchte, sollte auf LED-Stripes mit warm- und kaltweißen LEDs achten, um die Farbtemperatur über einen Controller individuell anpassen zu können. Zu diesem Zweck werden LED-Stripes in unterschiedlichen Ausführungen angeboten: 1-Kanal-Stripes können lediglich eine Farbe abbilden, 2-Kanal-Stripes ermöglichen den Wechsel zwischen verschiedenen Weißtönen.



Mit freundlicher Unterstützung von Friese Elektrotechnik, Ettenheim

Neben dem eigentlichen Lichtband und dem jeweiligen Profil zur Abdeckung des Stripes benötigt man zur Montage ein zusätzliches Netzteil sowie einen Controller – je nach Wunsch und Ausführung des LED-Stripes mit oder ohne Möglichkeit, die LEDs zu dimmen. Im Kapitel Netzgeräte finden Sie eine Übersicht über die verschiedenen Varianten. In der Vollausstattung bieten LED-Stripes so die flexible Kontrolle über Licht- und Raumstimmungen – von wechselnden Lichtfarben bis zur Anpassung der Lichtintensität entsprechend der jeweiligen Tageszeit. Während für 1-Kanal-Stripes ein einfacher Schalter [Ein/Aus] ausreicht, lassen sich mehrfarbige Lichtbänder sowohl mittels einer Funkfernbedienung als auch über Apps bequem vom Smartphone aus steuern.







Foto: Daniel Vreser - Architektur fotografie, Karlsruhe

## KONFEKTIONIERUNG NACH MASS

Ein Tipp zum Abschluss: DEKO-LIGHT bietet einen umfangreichen Konfektionierungsservice [S. 14] für lineare Lichtlösungen an. Planen Sie Ihre Projekte individuell, verringern Sie Ihre Montagezeit, vermeiden Sie Fehlerquellen und setzen Sie Ihre LED-Stripes inklusive der passenden Profile maßgeschneidert in Ihren Projekten ein.



Foto: Daniel Wieser - Architektur fotografie, Karlsruhe



Foto: Daniel Wieser - Architektur fotografie, Karlsruhe



# KLEINES 1X1: PLANUNG VON LINEAREM LICHT

## WAS IST WIE HELL?

Mit wie viel Lumen leuchten verschiedene Lampen?

Kerze	~ 12 lm
100W-Glühbirne	~ 1.340 lm
40W-Leuchtstofflampe	~ 3.000 lm

## WIE VIEL LUMEN ENTSPRECHEN WIE VIEL WATT?

Die Lichtausbeute wird in Lumen pro Watt [lm/W] gemessen und gibt an, wie effizient eine Lampe leuchtet und wie viel Energie in Licht umgewandelt wird.

Richtwerte:	
Glühbirne	ca. 10 lm/W
Halogenlampe	ca. 20 lm/W
Leuchtstofflampe	ca. 70-90 lm/W
LED-Lampe	ca. 60-170 lm/W

## WAS BEDEUTET »BINNING«?

Binning garantiert eine konstante Lichtqualität mit gleichem Helligkeitsniveau und einheitlicher Lichtfarbe. Hierfür werden die LEDs einer Produktionscharge sortiert und in sogenannte »Bins« eingeteilt.

## WAS BESAGT DIE »MITTLERE NENNLEBENSDAUER« EINER LED?

Die mittlere Nennlebensdauer von LEDs umfasst den Zeitraum vom erstmaligen Einschalten bis zu demjenigen Zeitpunkt, an dem nur noch 50 Prozent der getesteten LEDs einwandfrei funktionieren.

### NORMTAFEL

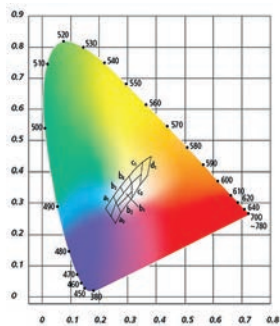

### BINNINGS

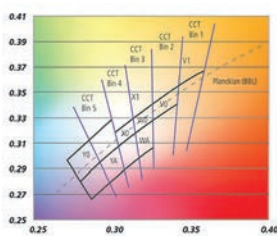

### WEISSE LEDS

Eine angegebene Lebensdauer von 30.000 Stunden bei einem LED-Stripe bedeutet also, dass nach dem Ablauf dieses Zeitraums im Durchschnitt die Hälfte aller Stripes ausgefallen sein wird.

## WAS BEDEUTET »FARBTEMPERATUR«?

Die Farbtemperatur [Lichtfarbe] wird in Kelvin [K] angegeben und legt fest, wie das jeweilige Licht wahrgenommen wird.

WW = Warmweißes Licht	2.300 K bis 3.300 K [hoher Rot-Anteil]
NW = Neutralweißes Licht	3.300 K bis 5.300 K
CW = Kaltweißes / Tageslichtweißes Licht	5.300 K bis 8.000 K [hoher Blau-Anteil]

Zur Orientierung für unterschiedliche Räume gelten die folgenden Richtwerte:

Wohn- und Schlafbereich	WW
Küche und Bad	WW   NW
Büroräume	NW
Industrie	NW   CW
Fotostudio / Architekturlicht	CW



## WO BRAUCHE ICH WIE VIEL LUMEN?

Diese Lumen pro Quadratmeter sollten Sie einplanen, damit Ihr Zuhause optimal und gemütlich ausgeleuchtet ist:

Richtwerte:

Wohnzimmer	ca. 140 lm/m <sup>2</sup>
Schlafzimmer	ca. 140 lm/m <sup>2</sup>
Kinderzimmer	ca. 140 lm/m <sup>2</sup>
Flur	ca. 140 lm/m <sup>2</sup>
Arbeitszimmer	ca. 280 lm/m <sup>2</sup>
Küche	ca. 280 lm/m <sup>2</sup>
Bad	ca. 280 lm/m <sup>2</sup>

## WAS BEDEUTET »LUX«?

Lux [lx] ist die physikalische Einheit der Beleuchtungsstärke einer Lichtquelle.

Diese lichttechnische Größe gibt an, wie viel Lichtstrom einer Lichtquelle auf eine vorgegebene Fläche fällt.

Die folgenden Werte müssen natürlich nicht im gesamten Raum erreicht werden.

Richtwerte:

Schlafzimmer	45 Lux
Wohnzimmer	77 Lux
Badezimmer	110 Lux
Flur	207 Lux
Arbeitszimmer/Büro	300 Lux [am Schreibtisch: 500 Lux]

## WOFÜR STEHT DER »FARBWIEDERGABEINDEX«?

Mit dem Farbwiedergabeindex [Ra] einer Leuchte wird angegeben, wie originalgetreu diese die Farben in ihrer Umgebung wiedergibt. Als Best- und Maximalwert wird ein Ra von 100 festgesetzt.

Falls Sie hohen Wert auf eine originalgetreue Farbwiedergabe legen, sollten Sie ausschließlich Leuchten kaufen, deren Farbwiedergabeindex mindestens mit Ra 90 angegeben ist.

Richtwerte:

Glühbirne, Halogenlampen	bis Ra 100
LED-Lampen	Ra 75-95
Kompaktleuchtstofflampen, Energiesparlampen	Ra 80-89
Leuchtstofflampen	Ra 70-85



**RA 70-80** mittlere Farbwiedergabe



**RA 80-90** gute Farbwiedergabe



**RA 90-100** sehr gute Farbwiedergabe



## KONFEKTIONIERUNG FÜR PROFILE & STRIPES

Wir stellen auf Wunsch unsere Produkte individuell auf Maß zur Verfügung.  
Die Preise erhalten Sie auf Anfrage.



### 989110 – Service-Paket I – Zuschnitt Profil

Profil wird auf Wunschlänge gekürzt, Toleranz  $\pm 1$  mm | Sägeverlust 4 mm

#### 989105 – Bohrung Endkappe / Profil

Bohrung für Kabelausgang in Endkappe oder Profil



### 989200 – Service-Paket II – Zuschnitt Abdeckung

Abdeckung wird auf Wunschlänge gekürzt, Toleranz  $\pm 1$  mm | Sägeverlust 4 mm



### 989300 – Service-Paket III – Zuschnitt Stripe

LED-Stripe wird auf Wunschlänge angepasst, unter Berücksichtigung der Segment- und maximalen Gesamtlänge inkl. Anlöten einer Kabelzuleitung mit gewünschter Länge und offenen, verzinnenden Aderenden

**989305 – Leitung** – Anschlussleitung / Adern 1 Kanal

**989310 – Leitung** – Anschlussleitung / Adern 2 Kanal

**989315 – Leitung** – Anschlussleitung / Adern 3 + 4 Kanal

**989320 – Leitung** – Minikabel / Adern 1 - 4 Kanal

**989325 – Leitung** – Anschlussleitung / Adern 5 Kanal

#### 989301 – 2. Anschlussleitung

Anbringen einer 2. Anschlussleitung / Adern zum Weiterverbinden mit offenen verzinnenden Aderenden

#### 989302 – Verbindungsleitung

Anbringen / Anlöten einer festen Verbindungsleitung / Adern zwischen 2 Stripestücken  
[max. 1m Verbindungsleitung / Adern inkl., eine längere Verbindung wird nach lfm. abgerechnet]  
Ursprungslänge und max. zu betreibende Gesamtlänge des Stripes darf durch Teilstücke nicht überschritten werden

#### 989350 – IP-Aufschlag – Abdichten Stripe

Abdichten eines gekürzten IP-Stripes / Verkleben einer Endkappe



### 989400 – Service-Paket IV – Komplett-Konfektionierung

Zusammenführung und Montage aller Komponenten zu einer fertigen Leuchte  
inkl. Funktionstest und Kabelfahne  
[bei Wunschlänge bitte Schnittmaß LED-Stripe Segmentlänge zzgl. 2cm  
für Anschlußraum berücksichtigen. Längentoleranz  $\pm 2$ mm]



## KONFIGURATOR – KONKURRENZLOS FLEXIBEL

Lineares Licht ist der Lichttrend der Stunde! Damit Sie von Anfang an genau wissen, welche LED-Stripes und Profile sich für Ihr Projekt eignen und welche Maße und Stückzahlen Sie benötigen, gibt es unseren Online-Konfigurator. Geben Sie Ihre individuellen Anwendungsdaten ein und wählen Sie aus unseren Stripen, Profilen, Abdeckungen, Endkappen und mehr – der Konfigurator erledigt für Sie den Rest.



verfügbar ab Sommer 2021

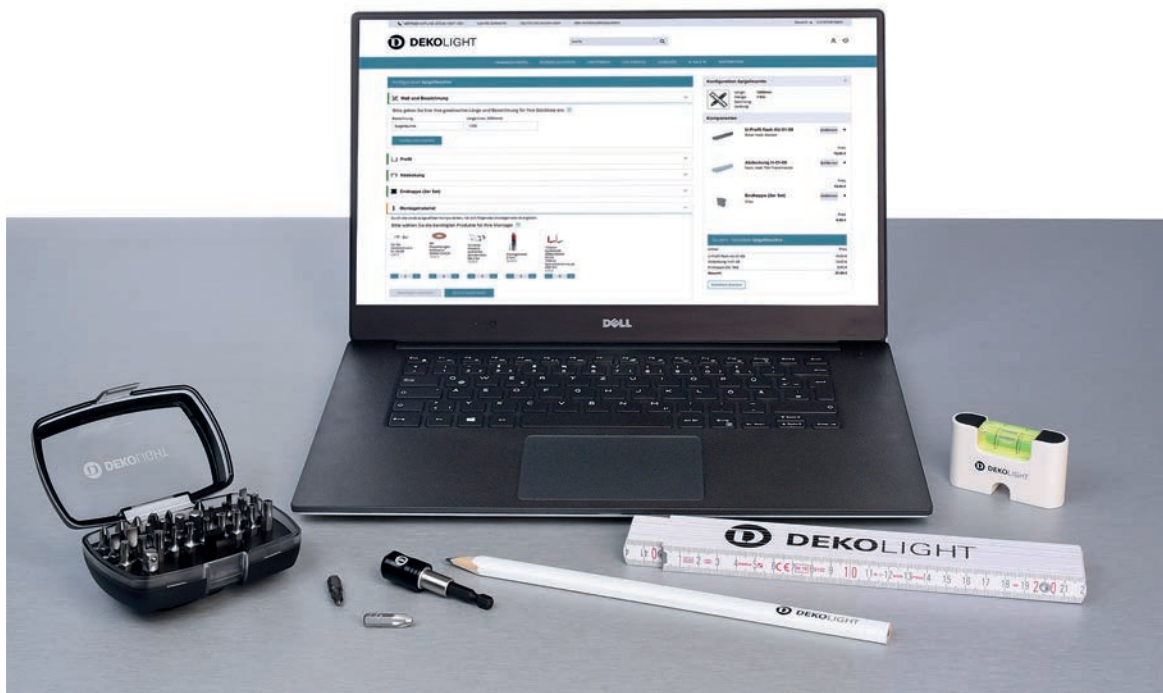



# Profile

Die Aluminiumprofile von DEKO-LIGHT vereinen innovative, kompromisslose Produktlösungen mit einem zeitlosen Design. Hergestellt aus hochwertigen Aluminium und gefertigt mit maximaler Präzision, überzeugen unsere Profile mit einer besonders hohen Form- und Passgenauigkeit. Auf Basis der einfachen Montage sowie der geringen Abmessungen lassen sich sowohl starre als auch flexible LED-Stripes komfortabel verarbeiten. Gleichzeitig sorgt die optimierte Klebefläche dafür, dass LED-Stripes perfekt im Profil sitzen. Zudem brauchen Sie sich dank der passiven Kühlung um die Wärmeableitung keine Sorgen zu machen.

18	homogenes Lichtbild
20	Aluminiumprofile   Übersicht
22	Aluminiumprofile   Quick Finder
28	Abdeckungen   Übersicht
31	RAL-Lackierung
32	Ein-/Aufbau-, U-Profile   flach + hoch
46	Einbau-, T-Profile   flach + hoch
56	Nuten-, H-Profile
66	Aufbau- / Eck- / Winkel-Profile
94	Trockenbau-Profile
108	Fliesen-Profile
124	IP-Profile für den Innen- und Außenbereich
136	Montagehinweise   Montageanleitung
138	Komplett-Sets   IP67



## HOMOGENES LICHTBILD

### Wie man ein homogenes Lichtbild erreicht

In Verbindung mit einer milchigen | 40% Abdeckung und einem passenden LED-Stripe, kann ein homogenes Lichtbild erzeugt werden. Dabei ist der Abstand [Pixel-Pitch] zwischen den LEDs und der Abdeckung entscheidend.

### Hier gilt als Faustformel:

Der Abstand der LEDs zueinander sollte kleiner sein als der Abstand der LEDs zur Abdeckung.

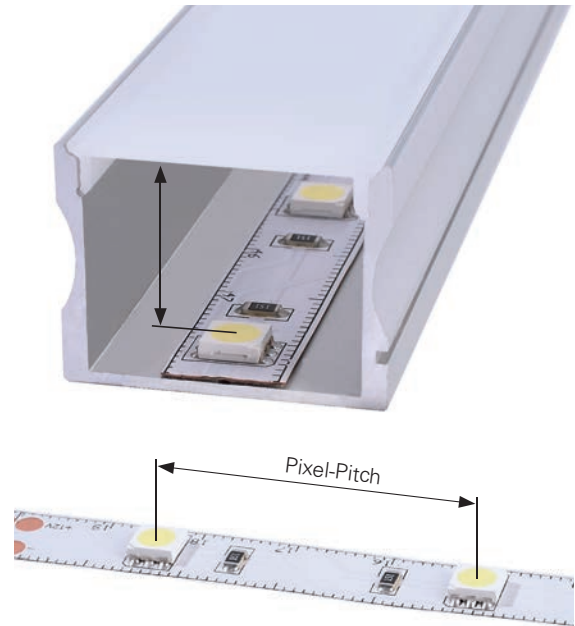

## PROFILBEZEICHNUNG

Montageart: A = Aufbau  
E = Einbau

Breite der Baureihe [10er Profil] /  
des passenden LED-Stripes

**AU - 01 - 10**

Grundform

Serie

## TRANSLUZENZ / LICHTDURCHLÄSSIGKEIT

95% klar

75% matt

40% milchig

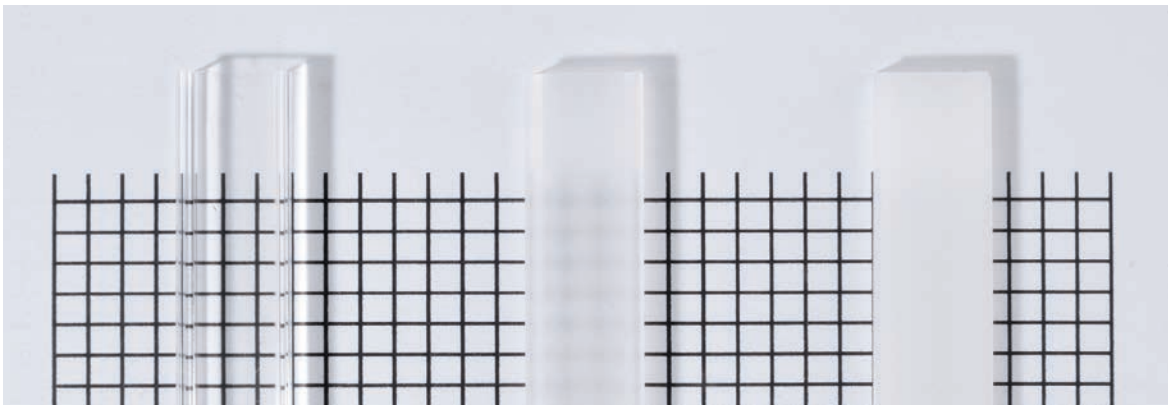

Darstellung verschiedener LED-Stripes mit unterschiedlichem Pixel-Pitch in Kombination mit dreierlei Lichtdurchlässigkeiten in den Abdeckungen. Diese kleine Auswahl veranschaulicht deutlich die optischen Unterschiede einiger LED-Stripes in Kombination unterschiedlicher Abdeckungen.

120 LED/m  
Schnittmöglichkeit 50 mm / 6 LED



240 LED/m  
Schnittmöglichkeit 25 mm / 6 LED

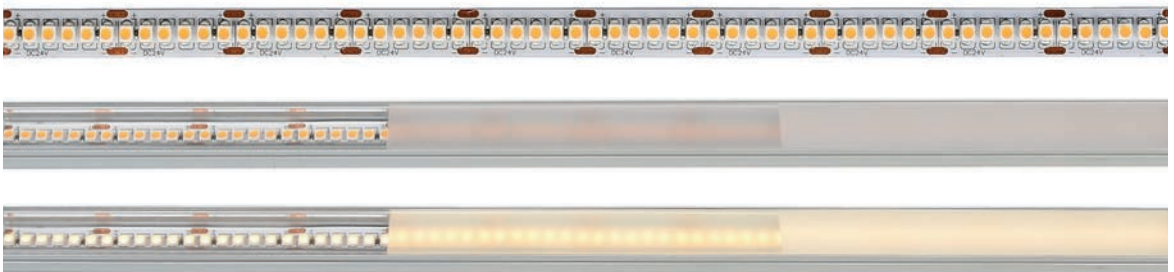

700LED/m  
Schnittmöglichkeit 10 mm / 7 LED

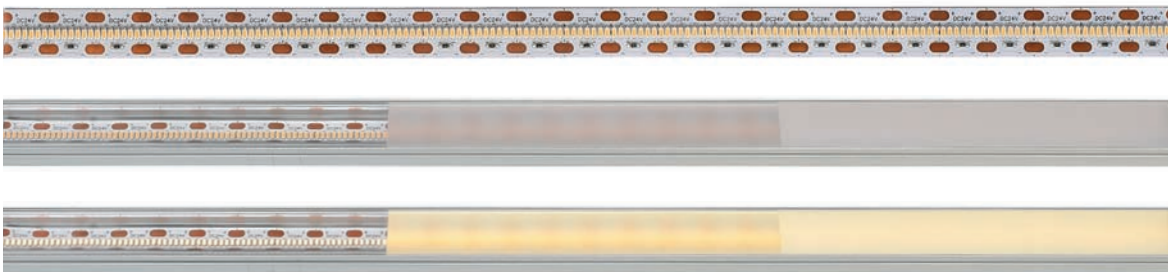

COB 480 LED/m  
Schnittmöglichkeit 50 mm / 24 LED





**U-Profil**  
flach  
ab Seite 34



**U-Profil**  
hoch  
ab Seite 34



**T-Profil**  
flach  
ab Seite 46



**T-Profil**  
hoch  
ab Seite 46

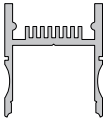

**H-Profil**  
hoch  
Seite 58



**Nuten-Profil**  
U-Profil  
Seite 60

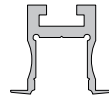

**Nuten-Profil**  
T-Profil  
Seite 62



**Nuten-Profil**  
U-Profil  
Seite 64

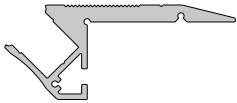

**Stufen-Profil**  
Aufbau  
Seite 68

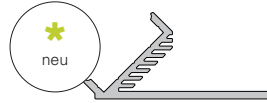

**Winkel-Profil**  
Winkel 45°  
Seite 74

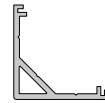

**Eck-Profil**  
Aufbau  
Seite 78

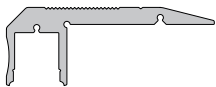

**Stufen-Profil**  
Aufbau  
Seite 70



**Sockel-Profil**  
Aufbau  
Seite 72

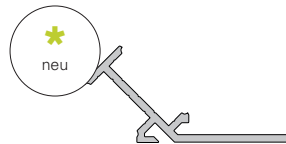

**Winkel-Profil**  
Winkel 135°  
Seite 76



**Aufbau-Profil**  
Aufbau | Unterbau  
Seite 86



**Eck-Profil**  
Aufbau  
ab Seite 88



**Eck-Profil**  
Aufbau | Einbau  
Seite 92

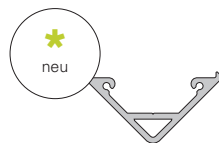

**Eck-Profil**  
Aufbau  
ab Seite 80

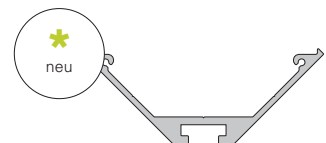

**Eck-Profil**  
Aufbau  
Seite 84

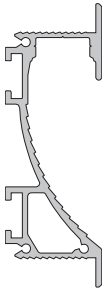

**Trockenbau-Profil**  
Wandvoute  
Seite 96

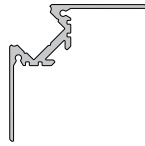

**Trockenbau-Profil**  
Ecke außen  
Seite 98

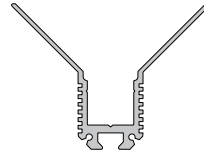

**Trockenbau-Profil**  
Ecke innen  
Seite 100

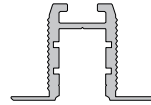

**Trockenbau-Profil**  
Wand, Decke  
Seite 102

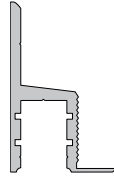

**Trockenbau-Profil**  
Deckenvoute  
Seite 104

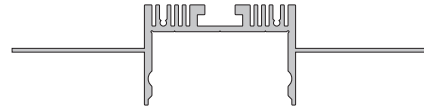

**Trockenbau-Profil**  
Wand, Decke  
Seite 106



**Fliesen-Profil**  
Einbau | Abschluss  
ab Seite 110



**Fliesen-Profil**  
Abschluss  
Seite 114

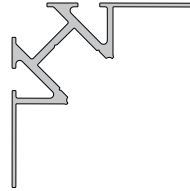

**Fliesen-Profil**  
Ecke innen  
ab Seite 116

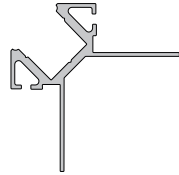

**Fliesen-Profil**  
Ecke außen  
ab Seite 120



**Profil Außenbereich**  
Einbau | Aufbau  
Seite 126



**Profil Außenbereich**  
Einbau  
Seite 128



**Profil Außenbereich**  
Einbau | Aufbau  
Seite 130

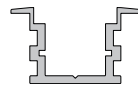

**Profil Außenbereich**  
Einbau  
Seite 132

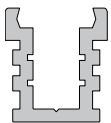

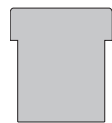

**Profile Außenbereich**  
Einbau | befahrbar  
Seite 134



**Profile Außenbereich**  
Koplett-Set | IP67 | befahrbar  
Seite 139











	1m	2m	3m	4m	Artikelnummer	Seite
<b>AU-01-05</b> LED-Stripes ≤ 5,7 mm 	x				970080	34
		x			970081	
	x				970082	
		x			970083	
	x				970084	
		x			970085	
	x				970086	
<b>AU-01-08</b> LED-Stripes ≤ 9,3 mm	x				970000	36
		x			970001	
			x		970008	
	x				970002	
		x			970003	
	x				970004	
		x			970005	
	x				970006	
<b>AU-01-10</b> LED-Stripes ≤ 11,3 mm	x				970020	38
		x			970021	
			x		970028	
				x	970029	
	x				970022	
		x			970023	
		x			970025	
	x				970026	
<b>AU-01-12</b> LED-Stripes ≤ 13,3 mm	x				970040	40
		x			970041	
			x		970048	
	x				970042	
		x			970043	
	x				970044	
		x			970045	
	x				970046	
<b>AU-01-15</b> LED-Stripes ≤ 16,3 mm	x				970060	42
		x			970061	
			x		970068	
	x				970062	
		x			970063	
	x				970064	
		x			970065	
	x				970066	
	x			970067		









	1m	2m	3m	4m	Artikelnummer	Seite
<b>AU-02-05</b> LED-Stripes ≤ 5,7 mm 	x				970180	34
		x			970181	
	x				970182	
		x			970183	
	x				970184	
		x			970185	
	x				970186	
		x			970187	
<b>AU-02-08</b> LED-Stripes ≤ 9,3 mm	x				970100	36
		x			970101	
			x		970108	
	x				970102	
		x			970103	
	x				970104	
		x			970105	
	x				970106	
<b>AU-02-10</b> LED-Stripes ≤ 11,3 mm	x				970120	38
		x			970121	
			x		970128	
				x	970129	
	x				970122	
		x			970123	
		x			970125	
	x				970126	
<b>AU-02-12</b> LED-Stripes ≤ 13,3 mm	x				970140	40
		x			970141	
			x		970148	
	x				970142	
		x			970143	
	x				970144	
		x			970145	
	x				970146	
<b>AU-02-15</b> LED-Stripes ≤ 16,3 mm	x				970160	42
		x			970161	
			x		970168	
	x				970162	
		x			970163	
	x				970164	
		x			970165	
	x				970166	
<b>AU-02-20</b> LED-Stripes ≤ 21,3 mm	x				970167	44
		x			970200	
			x		970201	
				x	970202	
				x	970205	









	1m	2m	3m	4m	Artikelnummer	Seite
<b>ET-01-05</b> LED-Stripes ≤ 5,7 mm 	x				975080	46
		x			975081	
	x				975082	
		x			975083	
	x				975084	
		x			975085	
	x				975086	
		x		975087		
<b>ET-01-08</b> LED-Stripes ≤ 9,3 mm	x				975000	48
		x			975001	
			x		975008	
	x				975002	
		x			975003	
	x				975004	
		x			975005	
x				975006		
		x		975007		
<b>ET-01-10</b> LED-Stripes ≤ 11,3 mm	x				975020	50
		x			975021	
			x		975028	
				x	975029	
	x				975022	
		x			975023	
		x			975025	
x				975026		
	x			975027		
<b>ET-01-12</b> LED-Stripes ≤ 13,3 mm	x				975040	52
		x			975041	
			x		975048	
	x				975042	
		x			975043	
	x				975044	
		x			975045	
x				975046		
	x			975047		
<b>ET-01-15</b> LED-Stripes ≤ 16,3 mm	x				975060	54
		x			975061	
	x				975062	
		x			975063	
	x				975064	
		x			975065	
x				975066		
		x		975067		





































	1m	2m	3m	4m	Artikelnummer	Seite
<b>ET-02-05</b> LED-Stripes ≤ 5,7 mm 	x				975180	46
		x			975181	
	x				975182	
		x			975183	
	x				975184	
		x			975185	
	x				975186	
		x		975187		
<b>ET-02-08</b> LED-Stripes ≤ 9,3 mm	x				975100	48
		x			975101	
			x		975108	
	x				975102	
		x			975103	
	x				975104	
		x			975105	
x				975106		
		x		975107		
<b>ET-02-10</b> LED-Stripes ≤ 11,3 mm	x				975120	50
		x			975121	
			x		975128	
				x	975129	
	x				975122	
		x			975123	
	x				975124	
	x			975125		
x				975126		
	x			975127		
<b>ET-02-12</b> LED-Stripes ≤ 13,3 mm	x				975140	52
		x			975141	
			x		975148	
	x				975142	
		x			975143	
	x				975144	
		x			975145	
x				975146		
	x			975147		
<b>ET-02-15</b> LED-Stripes ≤ 16,3 mm	x				975160	54
		x			975161	
			x		975168	
	x				975162	
		x			975163	
	x				975164	
	x			975165		
x				975166		
		x		975167		



		1m	1,25m	1,5m	2m	2,5m	3m	Artikelnummer	Seite
<b>AH-01-20</b> LED-Stripes ≤ 21,3 mm		x						<input type="checkbox"/> 970260	58
					x			<input type="checkbox"/> 970261	
							x	<input type="checkbox"/> 970262	
<b>AU-03-12</b> LED-Stripes ≤ 13,3 mm		x						<input type="checkbox"/> 970230	60
					x			<input type="checkbox"/> 970231	
<b>ET-04-12</b> LED-Stripes ≤ 13,3 mm		x						<input type="checkbox"/> 975230	62
					x			<input type="checkbox"/> 975231	
<b>AU-10-12</b> LED-Stripes ≤ 12 mm					x			<input type="checkbox"/> 970280	64
							x	<input type="checkbox"/> 970281	
					x			<input type="checkbox"/> 970284	
							x	<input type="checkbox"/> 970285	
<b>AL-01-10</b> LED-Stripes ≤ 11,3 mm							x	<input type="checkbox"/> 970286	68
		x						<input type="checkbox"/> 970500	
					x			<input type="checkbox"/> 970503	
							x	<input type="checkbox"/> 970502	
<b>AL-02-10</b> LED-Stripes ≤ 11,3 mm							x	<input type="checkbox"/> 970504	70
		x						<input type="checkbox"/> 970520	
					x			<input type="checkbox"/> 970523	
							x	<input type="checkbox"/> 970522	
<b>AM-02-10</b> LED-Stripes ≤ 11,3 mm					x			<input type="checkbox"/> 970524	72
							x	<input type="checkbox"/> 970602	
							x	<input type="checkbox"/> 970600	
<b>AV-01-20</b> LED-Stripes ≤ 22 mm							x	<input type="checkbox"/> 970601	74
					x			<input type="checkbox"/> 970460	
<b>AV-02-20</b> LED-Stripes ≤ 17 mm ≤ 22 mm					x			<input type="checkbox"/> 970470	76
<b>AV-03-12</b> LED-Stripes ≤ 13,3 mm		x						<input type="checkbox"/> 970432	78
			x					<input type="checkbox"/> 970430	
					x			<input type="checkbox"/> 970433	
						x		<input type="checkbox"/> 970431	
							x	<input type="checkbox"/> 970434	
		x						<input type="checkbox"/> 970436	
			x			<input type="checkbox"/> 970437			
					x	<input type="checkbox"/> 970438			

		1m	1,25m	1,5m	2m	2,5m	3m	Artikelnummer	Seite	
<b>AV-05-12</b> LED-Stripes ≤ 12,5 mm					x			<input type="checkbox"/> 970550	80	
							x	<input type="checkbox"/> 970551		
<b>AV-05-15</b> LED-Stripes ≤ 15,4 mm					x			<input type="checkbox"/> 970560	82	
							x	<input type="checkbox"/> 970561		
<b>AV-05-25</b> LED-Stripes ≤ 25,5 mm					x			<input type="checkbox"/> 970570	84	
							x	<input type="checkbox"/> 970571		
<b>AM-01-10</b> LED-Stripes ≤ 11,3 mm		x						<input type="checkbox"/> 970300	86	
					x			<input type="checkbox"/> 970301		
							x		<input type="checkbox"/> 970308	
		x							<input checked="" type="checkbox"/> 970302	
					x				<input checked="" type="checkbox"/> 970303	
		x							<input type="checkbox"/> 970304	
					x				<input type="checkbox"/> 970305	
		x							<input type="checkbox"/> 970306	
<b>AV-01-10</b> LED-Stripes ≤ 11,3 mm					x			<input type="checkbox"/> 970307		
		x						<input type="checkbox"/> 970400	88	
					x				<input type="checkbox"/> 970401	
							x		<input type="checkbox"/> 970404	
		x							<input type="checkbox"/> 970402	
					x				<input type="checkbox"/> 970403	
							x		<input type="checkbox"/> 970405	
		<b>AV-04-12</b> LED-Stripes ≤ 13,3 mm		x					<input type="checkbox"/> 970410	90
				x			<input type="checkbox"/> 970411			
						x	<input type="checkbox"/> 970414			
x							<input type="checkbox"/> 970412			
			x				<input type="checkbox"/> 970413			
<b>EV-04-12</b> LED-Stripes ≤ 13,3 mm		x						<input type="checkbox"/> 975410	92	
					x			<input type="checkbox"/> 975411		
							x		<input type="checkbox"/> 975412	
<b>EL-02-12</b> LED-Stripes ≤ 14 mm		x						<input type="checkbox"/> 975490	96	
					x			<input type="checkbox"/> 975491		
							x		<input type="checkbox"/> 975496	
		x							<input type="checkbox"/> 975494	
					x				<input type="checkbox"/> 975495	
<b>AV-02-10</b> LED-Stripes ≤ 11,3 mm						x		<input type="checkbox"/> 975498		
					x			<input type="checkbox"/> 970450	98	
							x		<input type="checkbox"/> 970455	
				x			<input type="checkbox"/> 970452			

		1m	1,25m	1,5m	2m	2,5m	3m	Artikelnummer	Seite	
<b>EV-03-10</b> LED-Stripes ≤ 12 mm						x		<input checked="" type="checkbox"/> 975460	100	
						x		<input type="checkbox"/> 975462		
<b>ET-03-10</b> LED-Stripes ≤ 12 mm		x						<input checked="" type="checkbox"/> 975470	102	
						x		<input checked="" type="checkbox"/> 975471		
							x		<input checked="" type="checkbox"/> 975476	
		x							<input type="checkbox"/> 975474	
						x			<input type="checkbox"/> 975475	
<b>EL-03-10</b> LED-Stripes ≤ 12 mm					x			<input checked="" type="checkbox"/> 975483	104	
						x		<input checked="" type="checkbox"/> 975481		
							x		<input checked="" type="checkbox"/> 975486	
							x		<input type="checkbox"/> 975485	
<b>EU-01-36</b> LED-Stripes ≤ 36 mm						x	<input checked="" type="checkbox"/> 975501	106		
<b>EL-01-08</b> LED-Stripes ≤ 9,3 mm		x						<input checked="" type="checkbox"/> 975330	110	
					x			<input checked="" type="checkbox"/> 975333		
						x			<input checked="" type="checkbox"/> 975331	
							x		<input checked="" type="checkbox"/> 975334	
<b>EL-03-12</b> LED-Stripes ≤ 13,3 mm		x						<input checked="" type="checkbox"/> 975360	112	
						x		<input checked="" type="checkbox"/> 975361		
		x							<input type="checkbox"/> 975364	
						x			<input type="checkbox"/> 975365	
		x							<input type="checkbox"/> 975366	
							x		<input type="checkbox"/> 975367	
							x		<input checked="" type="checkbox"/> 975369	
<b>EA-03-12</b> LED-Stripes ≤ 12 mm					x			<input checked="" type="checkbox"/> 975390	114	
							x	<input checked="" type="checkbox"/> 975391		
						x			<input type="checkbox"/> 975394	
								x	<input type="checkbox"/> 975395	
<b>EV-01-08</b> LED-Stripes ≤ 9,3 mm		x						<input checked="" type="checkbox"/> 975340	116	
						x		<input checked="" type="checkbox"/> 975343		
							x		<input checked="" type="checkbox"/> 975341	
								x	<input checked="" type="checkbox"/> 975344	
								x	<input checked="" type="checkbox"/> 975345	
<b>EV-01-12</b> LED-Stripes ≤ 13,3 mm		x						<input checked="" type="checkbox"/> 975370	118	
						x		<input checked="" type="checkbox"/> 975371		
							x		<input type="checkbox"/> 975375	
		x							<input type="checkbox"/> 975376	
							x		<input type="checkbox"/> 975377	
							x		<input checked="" type="checkbox"/> 975379	

		1m	1,25m	1,5m	2m	2,5m	3m	Artikelnummer	Seite	
<b>EV-02-08</b> LED-Stripes ≤ 9,3 mm			x					 975350	120	
					x			 975352		
						x		 975351		
							x	 975353		
<b>EV-02-12</b> LED-Stripes ≤ 13,3 mm						x		 975381	122	
			x					 975384		
						x		 975385		
						x		 975389		
<b>AU-04-12</b> LED-Stripes ≤ 12,3 mm		x						 970722	126	
			x					 970720		
					x				 970723	
						x			 970721	
							x		 970724	
								x	 970725	
<b>ET-05-12</b> LED-Stripes ≤ 12,3 mm		x						 975722	128	
			x					 975720		
					x				 975723	
						x			 975721	
							x		 975724	
<b>AU-05-15</b> LED-Stripes ≤ 15,6 mm		x						 970740	130	
					x			 970741		
<b>ET-05-15</b> LED-Stripes ≤ 15,6 mm		x						 975740	132	
					x			 975741		
<b>EU-01-12</b> LED-Stripes ≤ 12,3 mm					x			 975781	134	
<b>Komplett-Set LITUS</b>		x						 847015	139	
					x			 847016		
		x						 847017		
					x			 847018		

 Aluminium | eloxiert

 matt-schwarz | gebürstet

 matt-weiß

 Aluminium | gebürstet

 Aluminium | natur

Profilbreite

**-08 plan**



	1m	2m	3m	4m	95%	75%	40%	Artikelnummer
x					x			983000
		x				x		983001
			x		x			983006
x						x		983002
		x				x		983003
			x			x		983007
x							x	983004
		x					x	983005
			x				x	983008
x					x			983010
		x			x			983011
			x		x			983016
				x	x			983060
x						x		983012
		x				x		983013
			x			x		983017
				x		x		983061
x							x	983014
		x					x	983015
			x				x	983018
				x			x	983062
x					x			983020
		x				x		983021
			x			x		983028
x						x		983022
		x				x		983023
			x			x		983027
x							x	983024
		x					x	983025
			x				x	983026
x							x	983100
			x				x	983101
x					x			983030
		x				x		983031
			x			x		983038
x						x		983032
		x				x		983033
			x			x		983037
x							x	983034
		x					x	983035
			x				x	983036

**-10 plan**



**-12 plan**



**-12 plan**



**-15 plan**



Profilbreite

**-15 plan**



**-20 plan**



**-25 plan**



**-36 plan**



**-05 flach**



**-08 flach**



**-10 flach**



Profilbreite

1m 2m 3m 4m 95% 75% 40% Artikelnummer

		x					x	983110
			x				x	983111
x					x			983040
		x			x			983041
x							x	983044
		x					x	983045
			x				x	983046
		x					x	983120
			x				x	983121
				x			x	985601
x					x			983550
		x			x			983551
x							x	983554
		x					x	983555
			x				x	983556
x					x			983500
		x			x			983501
x						x		983502
		x				x		983503
x							x	983504
		x					x	983505
			x				x	983506
x					x			983510
		x			x			983511
			x		x			983516
				x	x			983560
x						x		983512
		x				x		983513
			x			x		983517
				x		x		983561
x							x	983514
		x					x	983515
			x				x	983518
				x			x	983562



Profilbreite

**-12 flach**



	1m	2m	3m	4m	95%	75%	40%	Artikelnummer
x					x			983520
	x				x			983521
		x			x			983527
x						x		983522
	x					x		983523
x							x	983524
	x						x	983525
		x					x	983526
x					x			983530
	x				x			983531
x						x		983532
	x					x		983533
		x				x		983539
x							x	983534
	x						x	983535
		x					x	983536
x							x	984054
	x						x	984055
x						x		984002
	x					x		984003
x							x	984004
	x						x	984005
x							x	984012
	x						x	984013
		x					x	984017
			x				x	984010
x							x	984014
	x						x	984015
		x					x	984018
			x				x	984011
x							x	984022
	x						x	984023
x							x	984024
	x						x	984025
		x					x	984026

**-15 flach**



**-05 hoch**



**-08 hoch**



**-10 hoch**



**-12 hoch**



Profilbreite

**-15 hoch**



**-20 hoch**



**-05 rund**



**-08 rund**



**-10 rund**



**-12 rund**



**-12 rund**











**-12 rund**









**-15 rund**

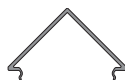

	1m	2m	3m	4m	95%	75%	40%	Artikelnummer
x						x		984032
	x					x		984033
x							x	984034
	x						x	984035
		x					x	984036
x							x	984044
	x						x	984045
x							x	984554
	x						x	984555
x							x	984502
	x						x	984503
x							x	984504
	x						x	984505
x							x	984512
	x						x	984513
		x					x	984517
			x				x	984510
x							x	984514
	x						x	984515
		x					x	984518
			x				x	984511
x							x	984522
	x						x	984523
x							x	984524
	x						x	984525
		x					x	984526
			x				x	984565
		x					x	984568
x							x	984570
		x					x	984571
x							x	984532
	x						x	984533
x							x	984534
	x						x	984535

Profilbreite	1m	2m	3m	4m	95%	75%	40%	Artikelnummer
<b>-15 rund</b> 		x					x	984580
			x				x	984581
<b>-20 rund</b> 	x						x	984544
		x					x	984545
<b>-25 rund</b> 		x					x	984590
			x				x	984591
<b>-10 Linse</b> 	x				x			985010
		x			x			985011
			x		x			985016
<b>-10 Ecke innen</b> 	x						x	985554
		x					x	985555
			x				x	985558
<b>-08 Ecke außen</b> 	x						x	985504
		x					x	985505
			x				x	985508
<b>-10 Ecke außen</b> 	x						x	985514
		x					x	985515
			x				x	985518
<b>-12 Ecke außen</b> 		x					x	985570
			x				x	985571
<b>-15 Ecke außen</b> 		x					x	985580
			x				x	985581

Profilbreite	1m	2m	3m	4m	95%	75%	40%	Artikelnummer
<b>-25 Ecke außen</b> 		x					x	985590
			x				x	985591
<b>-10 begehbar</b> 	x						x	983080
		x					x	983081
			x				x	983082
<b>-12 für AU-10-12</b> 		x					x	983090
			x				x	983091
<b>-12 IP begehbar</b> 		x					x	988025
			x				x	988028
<b>-12 IP befahrbar</b> 	x						x	988054
		x					x	988055
<b>-15 IP begehbar</b> 	x						x	988084
		x					x	988085

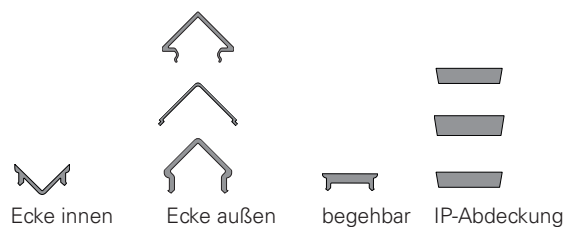
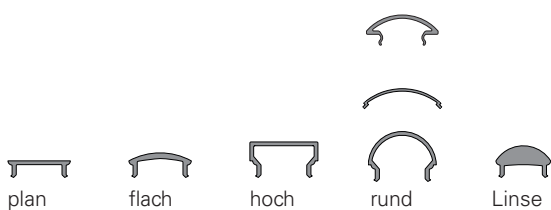

## PROFIL-STANDARD-OBERFLÄCHEN



Aluminium eloxiert



matt-schwarz gebürstet



matt-weiß



Aluminium gebürstet



Aluminium natur

## PULVERBESCHICHTUNG WUNSCHFARBE NACH RAL

Sie möchten eines unserer Profile in Ihrem Wunschfarbton? Kein Problem! Alle Aluminiumprofile erhalten Sie auch ganz individuell in Ihrer Wunsch-RAL-Farbe pulverbeschichtet.



**989900 – Pulverbeschichtung** – RAL-Ton  
Bestellung und Abrechnung erfolgt nach lfm.  
Mindestbestellmenge und Preis auf Anfrage

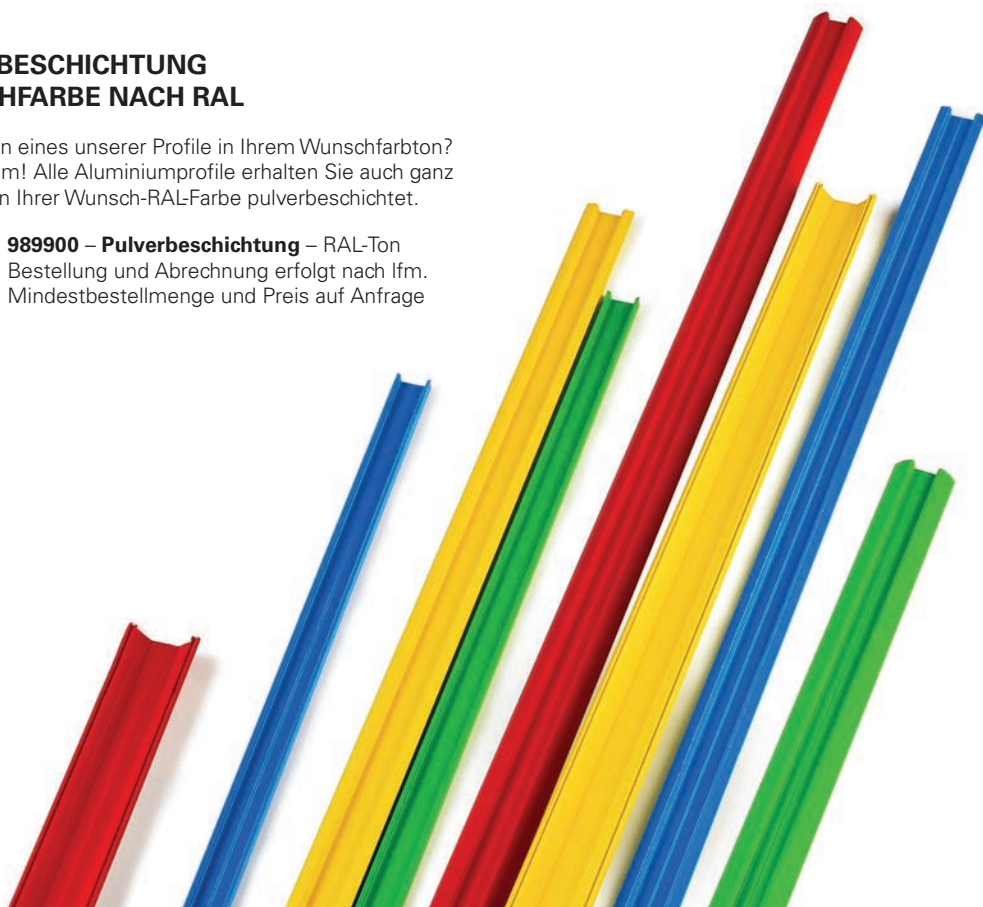



Mit freundlicher Unterstützung von BEST Bellemann Elektro Service Team GmbH, Rauenberg-Malschenberg









## U- und T-Profile

Die Profile dieser Serien gibt es in verschiedenen Ausführungen. Dank ihrer universellen Profilform lassen sie sich in nahezu allen Bereichen flexibel einsetzen. Dank Ihrer Profilkonstruktion eignen sie sich optimal zum sicheren Abdecken von Schnittkanten.



## AU-01-05



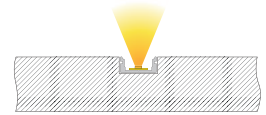
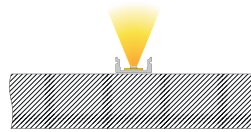
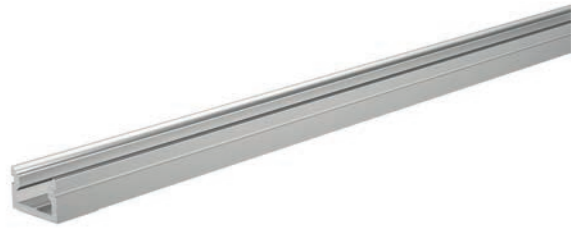
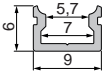

flaches U-Profil  
für LED-Stripes bis 5,7 mm Breite

<b>970080</b>		1m Aluminium eloxiert	<b>6,95 €</b>
<b>970081</b>		2m Aluminium eloxiert	<b>12,95 €</b>
<b>970082</b>		1m matt-schwarz gebürstet	<b>6,95 €</b>
<b>970083</b>		2m matt-schwarz gebürstet	<b>12,95 €</b>
<b>970084</b>		1m matt-weiß	<b>6,95 €</b>
<b>970085</b>		2m matt-weiß	<b>12,95 €</b>
<b>970086</b>		1m Aluminium gebürstet	<b>6,95 €</b>



## AU-02-05

hohes U-Profil  
für LED-Stripes bis 5,7 mm Breite

<b>970180</b>		1m Aluminium eloxiert	<b>7,95 €</b>
<b>970181</b>		2m Aluminium eloxiert	<b>14,95 €</b>
<b>970182</b>		1m matt-schwarz gebürstet	<b>7,95 €</b>
<b>970183</b>		2m matt-schwarz gebürstet	<b>14,95 €</b>
<b>970184</b>		1m matt-weiß	<b>7,95 €</b>
<b>970185</b>		2m matt-weiß	<b>14,95 €</b>
<b>970186</b>		1m Aluminium gebürstet	<b>7,95 €</b>
<b>970187</b>		2m Aluminium gebürstet	<b>14,95 €</b>

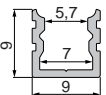





**Abdeckungen** | PMMA [Polymethylmethacrylat]





**Endkappen Set** | 2 Stück **3,95 €**

klar      matt      milchig





			
1m	<b>983550</b>	<b>983554</b>	<b>4,95 €</b>
2m	<b>983551</b>	<b>983555</b>	<b>9,95 €</b>
3m		<b>983556</b>	<b>14,95€</b>

			
<input type="checkbox"/> weiß	<b>978660</b>	<b>978670</b>	
<input type="checkbox"/> grau	<b>978661</b>	<b>978671</b>	
<input type="checkbox"/> schwarz	<b>978662</b>	<b>978672</b>	

			
1m		<b>984054</b>	<b>4,95 €</b>
2m		<b>984055</b>	<b>9,95 €</b>

			
<input type="checkbox"/> weiß	<b>979160</b>	<b>979170</b>	
<input type="checkbox"/> grau	<b>979161</b>	<b>979171</b>	
<input type="checkbox"/> schwarz	<b>979162</b>	<b>979172</b>	

			
1m		<b>984554</b>	<b>4,95 €</b>
2m		<b>984555</b>	<b>9,95 €</b>

			
<input type="checkbox"/> weiß	<b>979660</b>	<b>979670</b>	
<input type="checkbox"/> grau	<b>979661</b>	<b>979671</b>	
<input type="checkbox"/> schwarz	<b>979662</b>	<b>979672</b>	





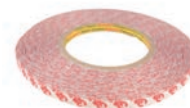



**930345** 3M doppelseitiges Klebeband | 50 m x 8 mm

**13,95 €**



## AU-01-08





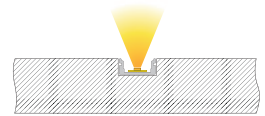
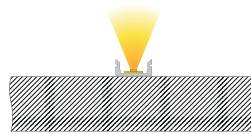
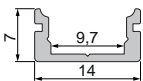



flaches U-Profil  
für LED-Stripes bis 9,3 mm Breite

<b>970000</b>		1m Aluminium eloxiert	<b>9,95 €</b>
<b>970001</b>		2m Aluminium eloxiert	<b>19,95 €</b>
<b>970008</b>		3m Aluminium eloxiert	<b>29,95 €</b>
<b>970002</b>		1m matt-schwarz gebürstet	<b>9,95 €</b>
<b>970003</b>		2m matt-schwarz gebürstet	<b>19,95 €</b>
<b>970004</b>		1m matt-weiß	<b>9,95 €</b>
<b>970005</b>		2m matt-weiß	<b>19,95 €</b>
<b>970006</b>		1m Aluminium gebürstet	<b>9,95 €</b>
<b>970007</b>		2m Aluminium gebürstet	<b>19,95 €</b>



## AU-02-08



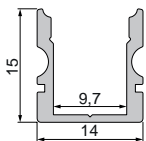

hohes U-Profil  
für LED-Stripes bis 9,3 mm Breite













<b>970100</b>		1m Aluminium eloxiert	<b>11,95 €</b>
<b>970101</b>		2m Aluminium eloxiert	<b>23,95 €</b>
<b>970108</b>		3m Aluminium eloxiert	<b>35,95 €</b>
<b>970102</b>		1m matt-schwarz gebürstet	<b>11,95 €</b>
<b>970103</b>		2m matt-schwarz gebürstet	<b>23,95 €</b>
<b>970104</b>		1m matt-weiß	<b>11,95 €</b>
<b>970105</b>		2m matt-weiß	<b>23,95 €</b>
<b>970106</b>		1m Aluminium gebürstet	<b>11,95 €</b>
<b>970107</b>		2m Aluminium gebürstet	<b>23,95 €</b>



**Abdeckungen | PMMA [Polymethylmethacrylat]**

**Endkappen Set | 2 Stück 3,95 €**

	klar	matt	milchig	
				
1m	<b>983000</b>	<b>983002</b>	<b>983004</b>	<b>6,95 €</b>
2m	<b>983001</b>	<b>983003</b>	<b>983005</b>	<b>13,95 €</b>
3m	<b>983006</b>	<b>983007</b>	<b>983008</b>	<b>20,95 €</b>
				
1m	<b>983500</b>	<b>983502</b>	<b>983504</b>	<b>6,95 €</b>
2m	<b>983501</b>	<b>983503</b>	<b>983505</b>	<b>13,95 €</b>
3m			<b>983506</b>	<b>20,95 €</b>
				
1m		<b>984002</b>	<b>984004</b>	<b>6,95 €</b>
2m		<b>984003</b>	<b>984005</b>	<b>13,95 €</b>
				
1m		<b>984502</b>	<b>984504</b>	<b>6,95 €</b>
2m		<b>984503</b>	<b>984505</b>	<b>13,95 €</b>

	weiß	<b>978000</b>
	grau	<b>978001</b>
	schwarz	<b>978002</b>
	weiß	<b>978500</b>
	grau	<b>978501</b>
	schwarz	<b>978502</b>
	weiß	<b>979080</b>
	grau	<b>979081</b>
	schwarz	<b>979082</b>
	weiß	<b>979580</b>
	grau	<b>979581</b>
	schwarz	<b>979582</b>

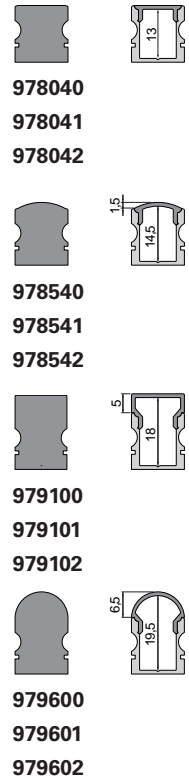

**987002** Halteklammer 08 | Set bestehend aus 2 Stück **2,95 €**



**987080** Universal-Halteclip Aufnahme [schwenkbar] **19,95 €**  
Set, 2 Stück | passende Halteklammer muss separat bestellt werden



**930347** 3M doppelseitiges Klebeband | 50 m x 12 mm **15,95 €**



## AU-01-10

flaches U-Profil  
für LED-Stripes bis 11,3 mm Breite

970020	■	1m Aluminium eloxiert	9,95 €
970021	■	2m Aluminium eloxiert	19,95 €
970028	■	3m Aluminium eloxiert	29,95 €
970029	■	4m Aluminium eloxiert	39,95 €
970022	■	1m matt-schwarz gebürstet	9,95 €
970023	■	2m matt-schwarz gebürstet	19,95 €
970025	□	2m matt-weiß	19,95 €
970026	■	1m Aluminium gebürstet	9,95 €
970027	■	2m Aluminium gebürstet	19,95 €

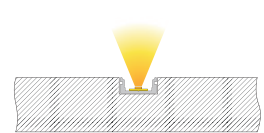
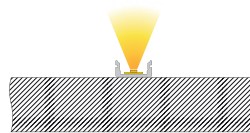
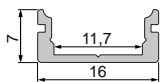

## AU-02-10



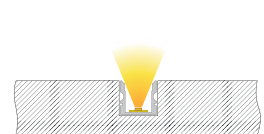
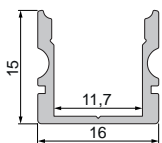

hohes U-Profil  
für LED-Stripes bis 11,3 mm Breite































970120	■	1m Aluminium eloxiert	11,95 €
970121	■	2m Aluminium eloxiert	23,95 €
970128	■	3m Aluminium eloxiert	35,95 €
970129	■	4m Aluminium eloxiert	47,95 €
970122	■	1m matt-schwarz gebürstet	11,95 €
970123	■	2m matt-schwarz gebürstet	23,95 €
970125	□	2m matt-weiß	23,95 €
970126	■	1m Aluminium gebürstet	11,95 €
970127	■	2m Aluminium gebürstet	23,95 €



**Abdeckungen** | PMMA [Polymethylmethacrylat]

**Endkappen Set** | 2 Stück **3,95 €**

	klar	matt	milchig	
				
1m	<b>983010</b>	<b>983012</b>	<b>983014</b>	<b>6,95 €</b>
2m	<b>983011</b>	<b>983013</b>	<b>983015</b>	<b>13,95 €</b>
3m	<b>983016</b>	<b>983017</b>	<b>983018</b>	<b>20,95 €</b>
4m	<b>983060</b>	<b>983061</b>	<b>983062</b>	<b>27,95 €</b>
				
1m	<b>983510</b>	<b>983512</b>	<b>983514</b>	<b>6,95 €</b>
2m	<b>983511</b>	<b>983513</b>	<b>983515</b>	<b>13,95 €</b>
3m	<b>983516</b>	<b>983517</b>	<b>983518</b>	<b>20,95 €</b>
4m	<b>983560</b>	<b>983561</b>	<b>983562</b>	<b>27,95 €</b>
				
1m		<b>984012</b>	<b>984014</b>	<b>6,95 €</b>
2m		<b>984013</b>	<b>984015</b>	<b>13,95 €</b>
3m		<b>984017</b>	<b>984018</b>	<b>20,95 €</b>
4m		<b>984010</b>	<b>984011</b>	<b>27,95 €</b>
				
1m		<b>984512</b>	<b>984514</b>	<b>6,95 €</b>
2m		<b>984513</b>	<b>984515</b>	<b>13,95 €</b>
3m		<b>984517</b>	<b>984518</b>	<b>20,95 €</b>
4m		<b>984510</b>	<b>984511</b>	<b>27,95 €</b>
				
1m	<b>985010</b>			<b>6,95 €</b>
2m	<b>985011</b>			<b>13,95 €</b>
3m	<b>985016</b>			<b>20,95 €</b>

	weiß	grau	schwarz			
						
						
						
						
						

**987004** Halteklammer 10 | Set bestehend aus 2 Stück **2,95 €**



**987080** Universal-Halteclip Aufnahme [schwenkbar] **19,95 €**  
Set, 2 Stück | passende Halteklammer muss separat bestellt werden











**930348** 3M doppelseitiges Klebeband | 50 m x 15 mm **18,95 €**





## AU-01-12





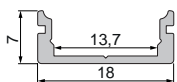



flaches U-Profil  
für LED-Stripes bis 13,3 mm Breite

970040		1m Aluminium eloxiert	11,95 €
970041		2m Aluminium eloxiert	23,95 €
970048		3m Aluminium eloxiert	35,95 €
970042		1m matt-schwarz gebürstet	11,95 €
970043		2m matt-schwarz gebürstet	23,95 €
970044		1m matt-weiß	11,95 €
970045		2m matt-weiß	23,95 €
970046		1m Aluminium gebürstet	11,95 €
970047		2m Aluminium gebürstet	23,95 €



## AU-02-12



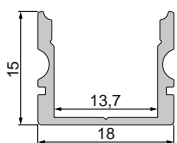

hohes U-Profil  
für LED-Stripes bis 13,3 mm Breite

970140		1m Aluminium eloxiert	12,95 €
970141		2m Aluminium eloxiert	25,95 €
970148		3m Aluminium eloxiert	38,95 €
970142		1m matt-schwarz gebürstet	12,95 €
970143		2m matt-schwarz gebürstet	25,95 €
970144		1m matt-weiß	12,95 €
970145		2m matt-weiß	25,95 €
970146		1m Aluminium gebürstet	12,95 €
970147		2m Aluminium gebürstet	25,95 €



**Abdeckungen** | PMMA [Polymethylmethacrylat]

**Endkappen Set** | 2 Stück **3,95 €**

	klar	matt	milchig	
				
1m	<b>983020</b>	<b>983022</b>	<b>983024</b>	<b>6,95 €</b>
2m	<b>983021</b>	<b>983023</b>	<b>983025</b>	<b>13,95 €</b>
3m	<b>983028</b>	<b>983027</b>	<b>983026</b>	<b>20,95 €</b>
				
1m	<b>983520</b>	<b>983522</b>	<b>983524</b>	<b>6,95 €</b>
2m	<b>983521</b>	<b>983523</b>	<b>983525</b>	<b>13,95 €</b>
3m	<b>983527</b>		<b>983526</b>	<b>20,95 €</b>
				
1m		<b>984022</b>	<b>984024</b>	<b>6,95 €</b>
2m		<b>984023</b>	<b>984025</b>	<b>13,95 €</b>
3m			<b>984026</b>	<b>20,95 €</b>
				
1m		<b>984522</b>	<b>984524</b>	<b>6,95 €</b>
2m		<b>984523</b>	<b>984525</b>	<b>13,95 €</b>
3m			<b>984526</b>	<b>20,95 €</b>

	weiß	<b>978020</b>
	grau	<b>978021</b>
	schwarz	<b>978022</b>

	weiß	<b>978520</b>
	grau	<b>978521</b>
	schwarz	<b>978522</b>

	weiß	<b>979010</b>
	grau	<b>979011</b>
	schwarz	<b>979012</b>

	weiß	<b>979510</b>
	grau	<b>979511</b>
	schwarz	<b>979512</b>



**987006** Halteklammer 12 | Set bestehend aus 2 Stück **2,95 €**

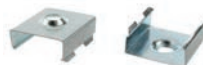

**987080** Universal-Halteclip Aufnahme [schwenkbar] **19,95 €**  
Set, 2 Stück | passende Halteklammer muss separat bestellt werden











**930348** 3M doppelseitiges Klebeband | 50 m x 15 mm **18,95 €**



## AU-01-15





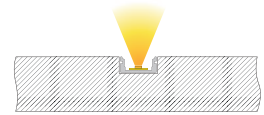
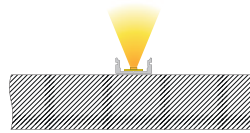
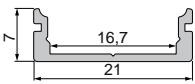



flaches U-Profil  
für LED-Stripes bis 16,3 mm Breite

<b>970060</b>		1m Aluminium eloxiert	<b>11,95 €</b>
<b>970061</b>		2m Aluminium eloxiert	<b>23,95 €</b>
<b>970068</b>		3m Aluminium eloxiert	<b>35,95 €</b>
<b>970062</b>		1m matt-schwarz gebürstet	<b>11,95 €</b>
<b>970063</b>		2m matt-schwarz gebürstet	<b>23,95 €</b>
<b>970064</b>		1m matt-weiß	<b>11,95 €</b>
<b>970065</b>		2m matt-weiß	<b>23,95 €</b>
<b>970066</b>		1m Aluminium gebürstet	<b>11,95 €</b>
<b>970067</b>		2m Aluminium gebürstet	<b>23,95 €</b>



## AU-02-15



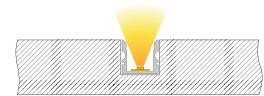
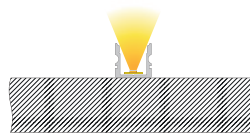
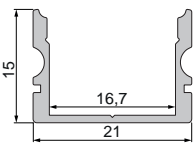

hohes U-Profil  
für LED-Stripes bis 16,3 mm Breite

















<b>970160</b>		1m Aluminium eloxiert	<b>12,95 €</b>
<b>970161</b>		2m Aluminium eloxiert	<b>25,95 €</b>
<b>970168</b>		3m Aluminium eloxiert	<b>38,95 €</b>
<b>970162</b>		1m matt-schwarz gebürstet	<b>12,95 €</b>
<b>970163</b>		2m matt-schwarz gebürstet	<b>25,95 €</b>
<b>970164</b>		1m matt-weiß	<b>12,95 €</b>
<b>970165</b>		2m matt-weiß	<b>25,95 €</b>
<b>970166</b>		1m Aluminium gebürstet	<b>12,95 €</b>
<b>970167</b>		2m Aluminium gebürstet	<b>25,95 €</b>



**Abdeckungen** | PMMA [Polymethylmethacrylat]

**Endkappen Set** | 2 Stück **3,95 €**

	klar	matt	milchig	
				
1m	<b>983030</b>	<b>983032</b>	<b>983034</b>	<b>7,95 €</b>
2m	<b>983031</b>	<b>983033</b>	<b>983035</b>	<b>15,95 €</b>
3m	<b>983038</b>	<b>983037</b>	<b>983036</b>	<b>23,95 €</b>
				
1m	<b>983530</b>	<b>983532</b>	<b>983534</b>	<b>7,95 €</b>
2m	<b>983531</b>	<b>983533</b>	<b>983535</b>	<b>15,95 €</b>
3m		<b>983539</b>	<b>983536</b>	<b>23,95 €</b>
				
1m		<b>984032</b>	<b>984034</b>	<b>7,95 €</b>
2m		<b>984033</b>	<b>984035</b>	<b>15,95 €</b>
3m			<b>984036</b>	<b>23,95 €</b>
				
1m		<b>984532</b>	<b>984534</b>	<b>7,95 €</b>
2m		<b>984533</b>	<b>984535</b>	<b>15,95 €</b>

	weiß	grau	schwarz	
				
	<b>978030</b>	<b>978031</b>	<b>978032</b>	<b>978070</b>
				
	<b>978530</b>	<b>978531</b>	<b>978532</b>	<b>978570</b>
				
	<b>979090</b>	<b>979091</b>	<b>979092</b>	<b>979110</b>
				
	<b>979590</b>	<b>979591</b>	<b>979592</b>	<b>979610</b>

**987008** Halteklammer 15 | Set bestehend aus 2 Stück **2,95 €**



**987080** Universal-Halteclip Aufnahme [schwenkbar] **19,95 €**  
Set, 2 Stück | passende Halteklammer muss separat bestellt werden



**930349** 3M doppelseitiges Klebeband | 50 m x 20 mm **26,95 €**



## AU-02-20

hohes U-Profil  
für LED-Stripes bis 21,3 mm Breite

970200	■	1m Aluminium eloxiert	15,95 €
970201	■	2m Aluminium eloxiert	31,95 €
970202	■	3m Aluminium eloxiert	47,95 €
970205	■	3m Aluminium natur	47,95 €

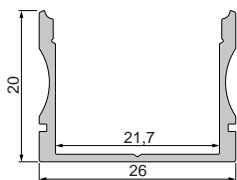

Mit freundlicher Unterstützung von Friese Elektrotechnik, Ethenheim

**Abdeckungen** | PMMA [Polymethylmethacrylat]

**Endkappen Set** | 2 Stück **3,95 €**

klar      matt      milchig



1m	<b>983040</b>	<b>983044</b>	<b>8,95 €</b>
2m	<b>983041</b>	<b>983045</b>	<b>17,95 €</b>
3m		<b>983046</b>	<b>26,95 €</b>



1m		<b>984044</b>	<b>8,95 €</b>
2m		<b>984045</b>	<b>17,95 €</b>



1m		<b>984544</b>	<b>8,95 €</b>
2m		<b>984545</b>	<b>17,95 €</b>

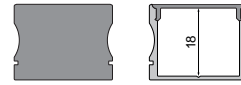

■ grau      **978161**

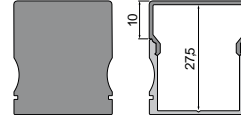

■ grau      **978351**

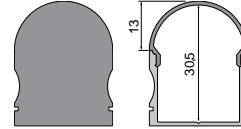

■ grau      **978361**

**987010**      Halteklammer 20 | Set bestehend aus 2 Stück      **2,95 €**

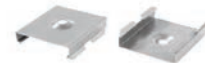

**987080**      Universal-Halteclip Aufnahme [schwenkbar]  
Set, 2 Stück | passende Halteklammer  
muss separat bestellt werden      **19,95 €**





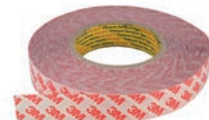



**930350**      3M doppelseitiges Klebeband | 50 m x 25 mm      **32,95 €**





## ET-01-05





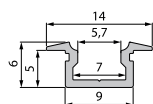



flaches T-Profil  
für LED-Stripes bis 5,7 mm Breite

975080		1m Aluminium eloxiert	6,95 €
975081		2m Aluminium eloxiert	13,95 €
975082		1m matt-schwarz gebürstet	6,95 €
975083		2m matt-schwarz gebürstet	13,95 €
975084		1m matt-weiß	6,95 €
975085		2m matt-weiß	13,95 €
975086		1m Aluminium gebürstet	6,95 €
975087		2m Aluminium gebürstet	13,95 €



## ET-02-05

hohes T-Profil  
für LED-Stripes bis 5,7 mm Breite

975180		1m Aluminium eloxiert	7,95 €
975181		2m Aluminium eloxiert	15,95 €
975182		1m matt-schwarz gebürstet	7,95 €
975183		2m matt-schwarz gebürstet	15,95 €
975184		1m matt-weiß	7,95 €
975185		2m matt-weiß	15,95 €
975186		1m Aluminium gebürstet	7,95 €
975187		2m Aluminium gebürstet	15,95 €

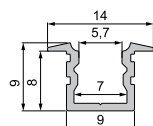





**Abdeckungen** | PMMA [Polymethylmethacrylat]





**Endkappen Set** | 2 Stück **3,95 €**

klar      matt      milchig





			
1m	<b>983550</b>	<b>983554</b>	<b>4,95 €</b>
2m	<b>983551</b>	<b>983555</b>	<b>9,95 €</b>
3m		<b>983556</b>	<b>14,95€</b>

				
	<input type="checkbox"/> weiß	<b>978680</b>	<b>978690</b>	
	<input type="checkbox"/> grau	<b>978681</b>	<b>978691</b>	
	<input type="checkbox"/> schwarz	<b>978682</b>	<b>978692</b>	

			
1m		<b>984054</b>	<b>4,95 €</b>
2m		<b>984055</b>	<b>9,95 €</b>

				
	<input type="checkbox"/> weiß	<b>979180</b>	<b>979190</b>	
	<input type="checkbox"/> grau	<b>979181</b>	<b>979191</b>	
	<input type="checkbox"/> schwarz	<b>979182</b>	<b>979192</b>	

			
1m		<b>984554</b>	<b>4,95 €</b>
2m		<b>984555</b>	<b>9,95 €</b>

				
	<input type="checkbox"/> weiß	<b>979680</b>	<b>979690</b>	
	<input type="checkbox"/> grau	<b>979681</b>	<b>979691</b>	
	<input type="checkbox"/> schwarz	<b>979682</b>	<b>979692</b>	

**930345** 3M doppelseitiges Klebeband | 50 m x 8 mm

**13,95 €**

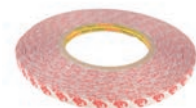

## ET-01-08

flaches T-Profil  
für LED-Stripes bis 9,3 mm Breite



975000		1m Aluminium eloxiert	10,95 €
975001		2m Aluminium eloxiert	21,95 €
975008		3m Aluminium eloxiert	32,95 €
975002		1m matt-schwarz gebürstet	10,95 €
975003		2m matt-schwarz gebürstet	21,95 €
975004		1m matt-weiß	10,95 €
975005		2m matt-weiß	21,95 €
975006		1m Aluminium gebürstet	10,95 €
975007		2m Aluminium gebürstet	21,95 €

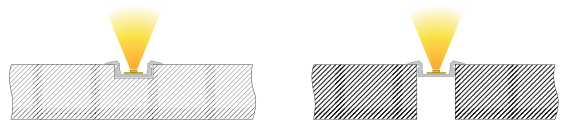
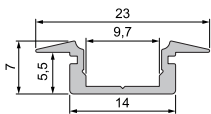

## ET-02-08

hohes T-Profil  
für LED-Stripes bis 9,3 mm Breite

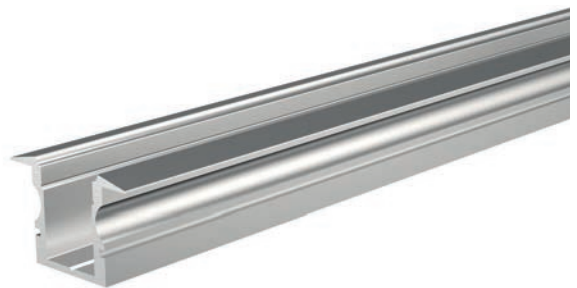



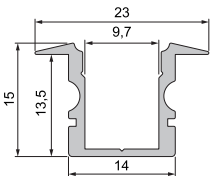













975100		1m Aluminium eloxiert	12,95 €
975101		2m Aluminium eloxiert	25,95 €
975108		3m Aluminium eloxiert	38,95 €
975102		1m matt-schwarz gebürstet	12,95 €
975103		2m matt-schwarz gebürstet	25,95 €
975104		1m matt-weiß	12,95 €
975105		2m matt-weiß	25,95 €
975106		1m Aluminium gebürstet	12,95 €
975107		2m Aluminium gebürstet	25,95 €



**Abdeckungen** | PMMA [Polymethylmethacrylat]

**Endkappen Set** | 2 Stück **3,95 €**

	klar	matt	milchig	
				
1m	<b>983000</b>	<b>983002</b>	<b>983004</b>	<b>6,95 €</b>
2m	<b>983001</b>	<b>983003</b>	<b>983005</b>	<b>13,95 €</b>
3m	<b>983006</b>	<b>983007</b>	<b>983008</b>	<b>20,95 €</b>
				
1m	<b>983500</b>	<b>983502</b>	<b>983504</b>	<b>6,95 €</b>
2m	<b>983501</b>	<b>983503</b>	<b>983505</b>	<b>13,95 €</b>
3m			<b>983506</b>	<b>20,95 €</b>
				
1m		<b>984002</b>	<b>984004</b>	<b>6,95 €</b>
2m		<b>984003</b>	<b>984005</b>	<b>13,95 €</b>
				
1m		<b>984502</b>	<b>984504</b>	<b>6,95 €</b>
2m		<b>984503</b>	<b>984505</b>	<b>13,95 €</b>

	weiß	grau	schwarz
			
<b>978080</b>			
<b>978081</b>			
<b>978082</b>			
			
<b>978580</b>			
<b>978581</b>			
<b>978582</b>			
			
<b>979120</b>			
<b>979121</b>			
<b>979122</b>			
			
<b>979620</b>			
<b>979621</b>			
<b>979622</b>			

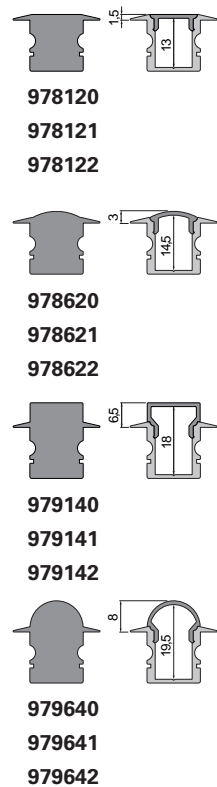

**987002** Halteklammer 08 | Set bestehend aus 2 Stück **2,95 €**



**987080** Universal-Halteclip Aufnahme [schwenkbar] **19,95 €**  
Set, 2 Stück | passende Halteklammer muss separat bestellt werden



**930347** 3M doppelseitiges Klebeband | 50 m x 12 mm **15,95 €**

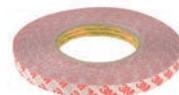

## ET-01-10

flaches T-Profil  
für LED-Stripes bis 11,3 mm Breite

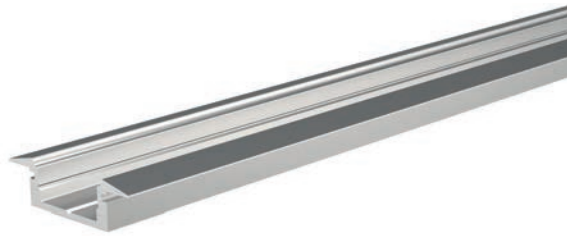

975020		1m Aluminium eloxiert	10,95 €
975021		2m Aluminium eloxiert	21,95 €
975028		3m Aluminium eloxiert	32,95 €
975029		4m Aluminium eloxiert	43,95 €
975022		1m matt-schwarz gebürstet	10,95 €
975023		2m matt-schwarz gebürstet	21,95 €
975025		2m matt-weiß	21,95 €
975026		1m Aluminium gebürstet	10,95 €
975027		2m Aluminium gebürstet	21,95 €

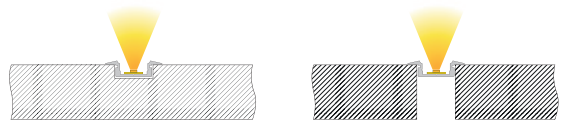
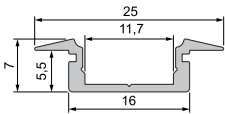

## ET-02-10

hohes T-Profil  
für LED-Stripes bis 11,3 mm Breite

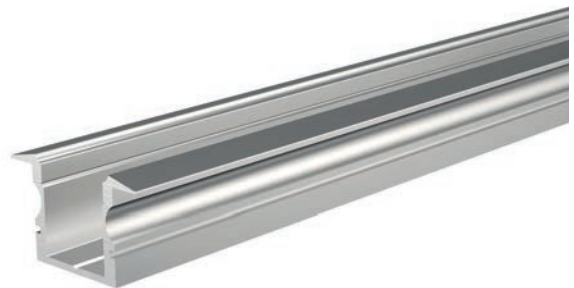



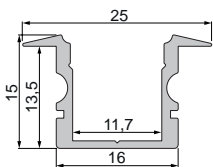

















975120		1m Aluminium eloxiert	12,95 €
975121		2m Aluminium eloxiert	25,95 €
975128		3m Aluminium eloxiert	38,95 €
975129		4m Aluminium eloxiert	51,95 €
975122		1m matt-schwarz gebürstet	12,95 €
975123		2m matt-schwarz gebürstet	25,95 €
975124		1m matt-weiß	12,95 €
975125		2m matt-weiß	25,95 €
975126		1m Aluminium gebürstet	12,95 €
975127		2m Aluminium gebürstet	25,95 €



**Abdeckungen** | PMMA [Polymethylmethacrylat]

**Endkappen Set** | 2 Stück **3,95 €**

	klar	matt	milchig	
				
1m	<b>983010</b>	<b>983012</b>	<b>983014</b>	<b>6,95 €</b>
2m	<b>983011</b>	<b>983013</b>	<b>983015</b>	<b>13,95 €</b>
3m	<b>983016</b>	<b>983017</b>	<b>983018</b>	<b>20,95 €</b>
4m	<b>983060</b>	<b>983061</b>	<b>983062</b>	<b>27,95 €</b>
				
1m	<b>983510</b>	<b>983512</b>	<b>983514</b>	<b>6,95 €</b>
2m	<b>983511</b>	<b>983513</b>	<b>983515</b>	<b>13,95 €</b>
3m	<b>983516</b>	<b>983517</b>	<b>983518</b>	<b>20,95 €</b>
4m	<b>983560</b>	<b>983561</b>	<b>983562</b>	<b>27,95 €</b>
				
1m		<b>984012</b>	<b>984014</b>	<b>6,95 €</b>
2m		<b>984013</b>	<b>984015</b>	<b>13,95 €</b>
3m		<b>984017</b>	<b>984018</b>	<b>20,95 €</b>
4m		<b>984010</b>	<b>984011</b>	<b>27,95 €</b>
				
1m		<b>984512</b>	<b>984514</b>	<b>6,95 €</b>
2m		<b>984513</b>	<b>984515</b>	<b>13,95 €</b>
3m		<b>984517</b>	<b>984518</b>	<b>20,95 €</b>
4m		<b>984510</b>	<b>984511</b>	<b>27,95 €</b>
				
1m	<b>985010</b>			<b>6,95 €</b>
2m	<b>985011</b>			<b>13,95 €</b>
3m	<b>985016</b>			<b>20,95 €</b>

	weiß	grau	schwarz				
				<b>978090</b>	<b>978091</b>	<b>978092</b>	<b>978130</b>
				<b>978590</b>	<b>978591</b>	<b>978592</b>	<b>978630</b>
				<b>979040</b>	<b>979041</b>	<b>979042</b>	<b>979060</b>
				<b>979540</b>	<b>979541</b>	<b>979542</b>	<b>979560</b>
				<b>980040</b>	<b>980041</b>	<b>980042</b>	<b>980060</b>

**987004** Halteklammer 10 | Set bestehend aus 2 Stück **2,95 €**



**987080** Universal-Halteclip Aufnahme [schwenkbar] **19,95 €**  
Set, 2 Stück | passende Halteklammer muss separat bestellt werden



**930348** 3M doppelseitiges Klebeband | 50 m x 15 mm **18,95 €**

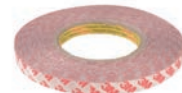



## ET-01-12

flaches T-Profil  
für LED-Stripes bis 13,3 mm Breite

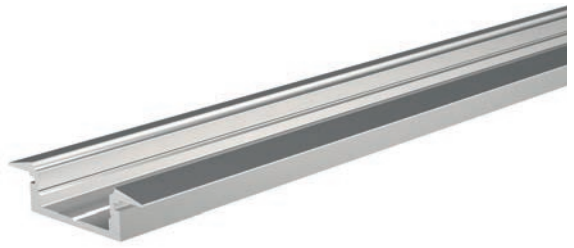

975040		1m Aluminium eloxiert	12,95 €
975041		2m Aluminium eloxiert	25,95 €
975048		3m Aluminium eloxiert	38,95 €
975042		1m matt-schwarz gebürstet	12,95 €
975043		2m matt-schwarz gebürstet	25,95 €
975044		1m matt-weiß	12,95 €
975045		2m matt-weiß	25,95 €
975046		1m Aluminium gebürstet	12,95 €
975047		2m Aluminium gebürstet	25,95 €

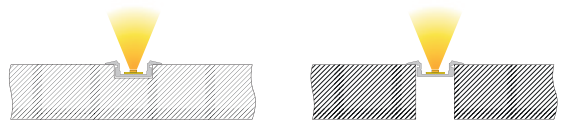
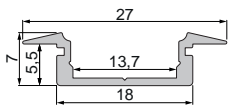

## ET-02-12

hohes T-Profil  
für LED-Stripes bis 13,3 mm Breite

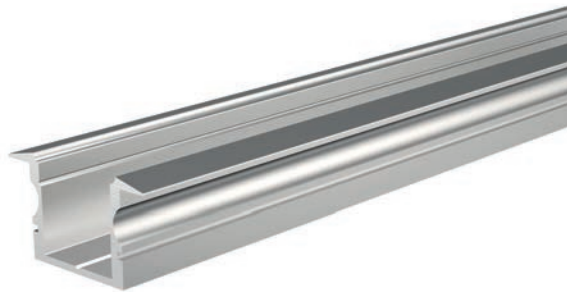



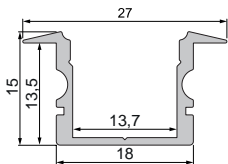

975140		1m Aluminium eloxiert	14,95 €
975141		2m Aluminium eloxiert	29,95 €
975148		3m Aluminium eloxiert	44,95 €
975142		1m matt-schwarz gebürstet	14,95 €
975143		2m matt-schwarz gebürstet	29,95 €
975144		1m matt-weiß	14,95 €
975145		2m matt-weiß	29,95 €
975146		1m Aluminium gebürstet	14,95 €
975147		2m Aluminium gebürstet	29,95 €









**Abdeckungen** | PMMA [Polymethylmethacrylat]



**Endkappen Set** | 2 Stück **3,95 €**

	klar	matt	milchig	
				
1m	<b>983020</b>	<b>983022</b>	<b>983024</b>	<b>6,95 €</b>
2m	<b>983021</b>	<b>983023</b>	<b>983025</b>	<b>13,95 €</b>
3m	<b>983028</b>	<b>983027</b>	<b>983026</b>	<b>20,95 €</b>
				
1m	<b>983520</b>	<b>983522</b>	<b>983524</b>	<b>6,95 €</b>
2m	<b>983521</b>	<b>983523</b>	<b>983525</b>	<b>13,95 €</b>
3m	<b>983527</b>		<b>983526</b>	<b>20,95 €</b>
				
1m		<b>984022</b>	<b>984024</b>	<b>6,95 €</b>
2m		<b>984023</b>	<b>984025</b>	<b>13,95 €</b>
3m			<b>984026</b>	<b>20,95 €</b>
				
1m		<b>984522</b>	<b>984524</b>	<b>6,95 €</b>
2m		<b>984523</b>	<b>984525</b>	<b>13,95 €</b>
3m			<b>984526</b>	<b>20,95 €</b>

	weiß	<b>978100</b>
	grau	<b>978101</b>
	schwarz	<b>978102</b>

	weiß	<b>978600</b>
	grau	<b>978601</b>
	schwarz	<b>978602</b>

	weiß	<b>979050</b>
	grau	<b>979051</b>
	schwarz	<b>979052</b>

	weiß	<b>979550</b>
	grau	<b>979551</b>
	schwarz	<b>979552</b>

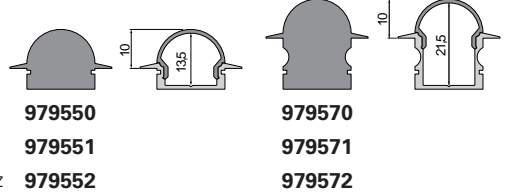
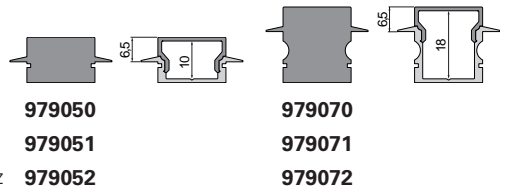
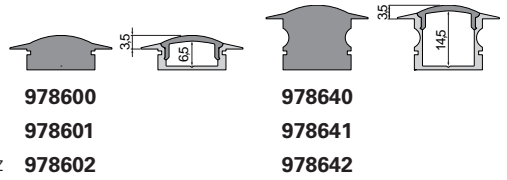
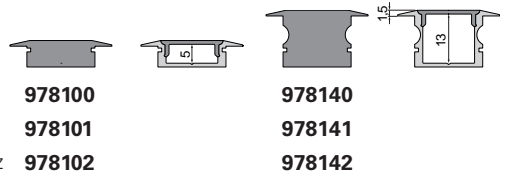

**987006** Halteklammer 12 | Set bestehend aus 2 Stück **2,95 €**



**987080** Universal-Halteclip Aufnahme [schwenkbar] **19,95 €**  
Set, 2 Stück | passende Halteklammer muss separat bestellt werden



**930348** 3M doppelseitiges Klebeband | 50 m x 15 mm **18,95 €**



## ET-01-15

flaches T-Profil  
für LED-Stripes bis 16,3 mm Breite

975060	■	1m Aluminium eloxiert	12,95 €
975061	■	2m Aluminium eloxiert	25,95 €
975062	■	1m matt-schwarz gebürstet	12,95 €
975063	■	2m matt-schwarz gebürstet	25,95 €
975064	□	1m matt-weiß	12,95 €
975065	□	2m matt-weiß	25,95 €
975066	■	1m Aluminium gebürstet	12,95 €
975067	■	2m Aluminium gebürstet	25,95 €

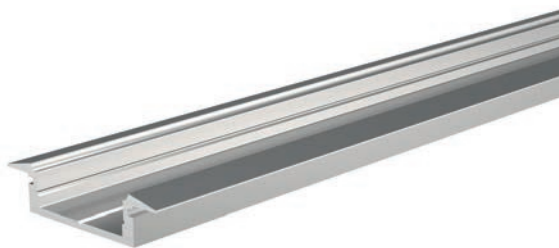
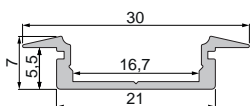

## ET-02-15

hohes T-Profil  
für LED-Stripes bis 16,3 mm Breite

975160	■	1m Aluminium eloxiert	14,95 €
975161	■	2m Aluminium eloxiert	29,95 €
975168	■	3m Aluminium eloxiert	44,95 €
975162	■	1m matt-schwarz gebürstet	14,95 €
975163	■	2m matt-schwarz gebürstet	29,95 €
975164	□	1m matt-weiß	14,95 €
975165	□	2m matt-weiß	29,95 €
975166	■	1m Aluminium gebürstet	14,95 €
975167	■	2m Aluminium gebürstet	29,95 €

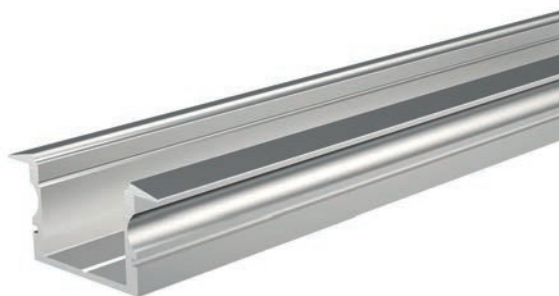
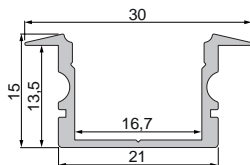



**Abdeckungen** | PMMA [Polymethylmethacrylat]

**Endkappen Set** | 2 Stück **3,95 €**



klar      matt      milchig

				
1m	<b>983030</b>	<b>983032</b>	<b>983034</b>	<b>7,95 €</b>
2m	<b>983031</b>	<b>983033</b>	<b>983035</b>	<b>15,95 €</b>
3m	<b>983038</b>	<b>983037</b>	<b>983036</b>	<b>23,95 €</b>



				
1m	<b>983530</b>	<b>983532</b>	<b>983534</b>	<b>7,95 €</b>
2m	<b>983531</b>	<b>983533</b>	<b>983535</b>	<b>15,95 €</b>
3m		<b>983539</b>	<b>983536</b>	<b>23,95 €</b>

				
1m		<b>984032</b>	<b>984034</b>	<b>7,95 €</b>
2m		<b>984033</b>	<b>984035</b>	<b>15,95 €</b>
3m			<b>984036</b>	<b>23,95 €</b>



				
1m		<b>984532</b>	<b>984534</b>	<b>7,95 €</b>
2m		<b>984533</b>	<b>984535</b>	<b>15,95 €</b>

	weiß	<b>978110</b>	<b>978150</b>
	grau	<b>978111</b>	<b>978151</b>
	schwarz	<b>978112</b>	<b>978152</b>



  

	weiß	<b>978610</b>	<b>978650</b>
	grau	<b>978611</b>	<b>978651</b>
	schwarz	<b>978612</b>	<b>978652</b>

	weiß	<b>979130</b>	<b>979150</b>
	grau	<b>979131</b>	<b>979151</b>
	schwarz	<b>979132</b>	<b>979152</b>

	weiß	<b>979630</b>	<b>979650</b>
	grau	<b>979631</b>	<b>979651</b>
	schwarz	<b>979632</b>	<b>979652</b>

**987008** Halteklammer 15 | Set bestehend aus 2 Stück **2,95 €**



**987080** Universal-Halteclip Aufnahme [schwenkbar] **19,95 €**  
Set, 2 Stück | passende Halteklammer muss separat bestellt werden



**930349** 3M doppelseitiges Klebeband | 50 m x 20 mm **26,95 €**







Mit freundlicher Unterstützung von BEST Baumann Elektro Service Team GmbH, Rauenberg-Malschenberg

## Nuten- und H-Profile



Nuten- und H-Profile werden mit umfangreichem Montagezubehör angeboten und sind in ihrer Vielseitigkeit kaum zu schlagen. Das Zubehörangebot umfasst Seilabhängungen, Spannfedern, Nutensteine u.v.m.



## AH-01-20

H-Profil

für LED-Stripes bis 21,3 mm Breite

- 970260  1m Aluminium eloxiert
- 970261  2m Aluminium eloxiert
- 970262  3m Aluminium eloxiert

19,95 €

39,95 €

59,95 €

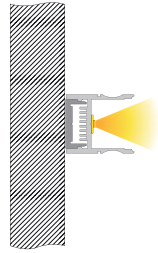
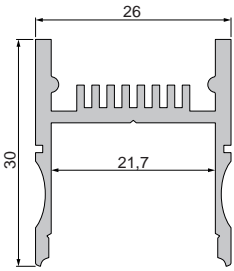
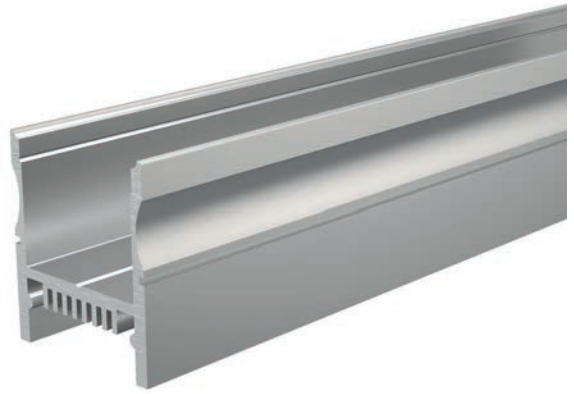

Mit freundlicher Unterstützung von BEST Bellemann Elektro Service Team GmbH, Rauenberg-Malschenberg

**Abdeckungen** | PMMA [Polymethylmethacrylat]

klar      matt      milchig



1m	<b>983040</b>	<b>983044</b>	<b>8,95 €</b>
2m	<b>983041</b>	<b>983045</b>	<b>17,95 €</b>
3m		<b>983046</b>	<b>26,95 €</b>



1m		<b>984044</b>	<b>8,95 €</b>
2m		<b>984045</b>	<b>17,95 €</b>



1m		<b>984544</b>	<b>8,95 €</b>
2m		<b>984545</b>	<b>17,95 €</b>

**Endkappen Set** | 2 Stück **3,95 €**

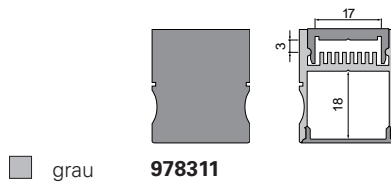

■ grau **978311**

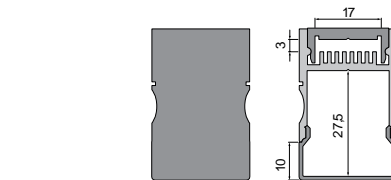

■ grau **979241**

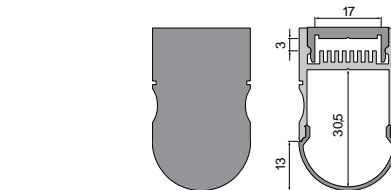

■ grau **979741**

**MONTAGE- / TRÄGERPROFIL**

für AH-01-20

**970770** ■ 1m Aluminium natur

**9,95 €**

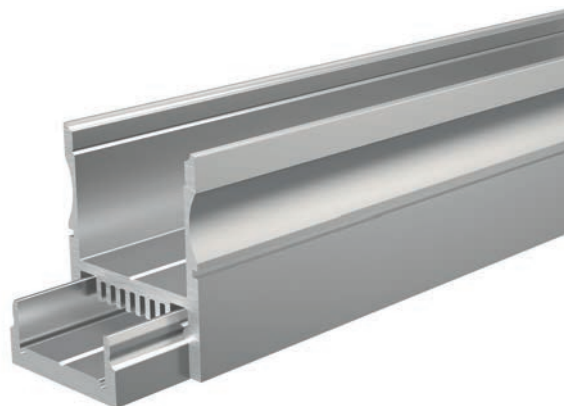
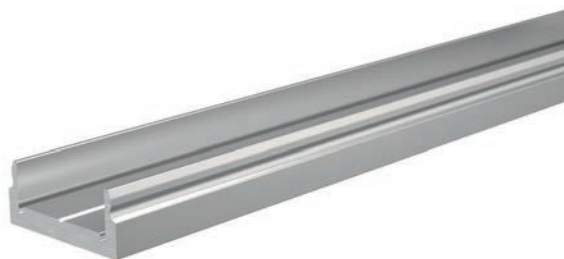
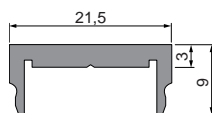

**930111** Schraubenset, enthält je 10 Stück  
6 x 35 mm Nylondübel  
4,5 x 45 mm Edelstahlschraube

**6,95 €**



## AU-03-12

Nuten-Profil  
für LED-Stripes bis 13,3 mm Breite

970230  1m Aluminium eloxiert

15,95 €

970231  2m Aluminium eloxiert

31,95 €

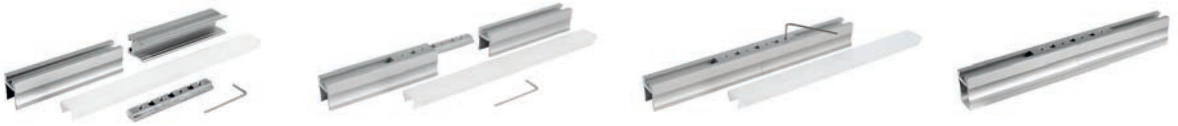
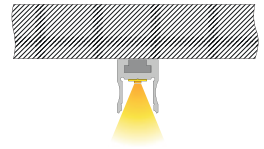
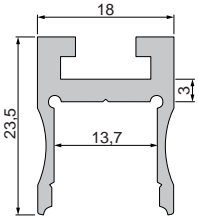



Mit freundlicher Unterstützung von Friese Elektrotechnik, Ethenheim

**Abdeckungen** | PMMA [Polymethylmethacrylat]

**Endkappen Set** | 2 Stück **3,95 €**

klar      matt      milchig

				
1m	<b>983020</b>	<b>983022</b>	<b>983024</b>	<b>6,95 €</b>
2m	<b>983021</b>	<b>983023</b>	<b>983025</b>	<b>13,95 €</b>
3m	<b>983028</b>	<b>983027</b>	<b>983026</b>	<b>20,95 €</b>

				
1m	<b>983520</b>	<b>983522</b>	<b>983524</b>	<b>6,95 €</b>
2m	<b>983521</b>	<b>983523</b>	<b>983525</b>	<b>13,95 €</b>
3m	<b>983527</b>		<b>983526</b>	<b>20,95 €</b>

				
1m		<b>984022</b>	<b>984024</b>	<b>6,95 €</b>
2m		<b>984023</b>	<b>984025</b>	<b>13,95 €</b>
3m			<b>984026</b>	<b>20,95 €</b>

				
1m		<b>984522</b>	<b>984524</b>	<b>6,95 €</b>
2m		<b>984523</b>	<b>984525</b>	<b>13,95 €</b>
3m			<b>984526</b>	<b>20,95 €</b>

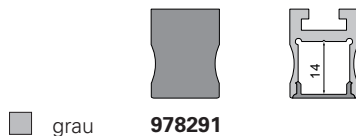

■ grau

**978291**

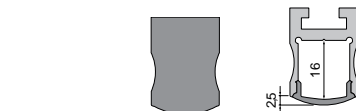

■ grau

**978711**

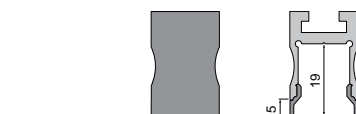

■ grau

**979221**

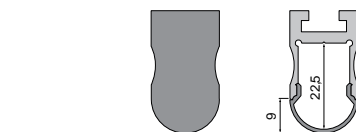

■ grau

**979721**

**987060** Seilabhängung, schwenkbar, 2m | Set | 2 Stück **29,95 €**  
Für die Montage der Seilabhängung benötigen Sie, je nach Profil, den Universal-Nutenstein 987020.



**987020** Universal-Nutenstein/Längsverbinder Set | 2 Stück **6,95 €**



## ET-04-12

Nuten-Profil  
für LED-Stripes bis 13,3 mm Breite

975230  1m Aluminium eloxiert

16,95 €

975231  2m Aluminium eloxiert

33,95 €

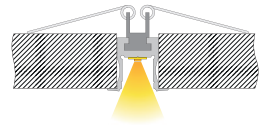
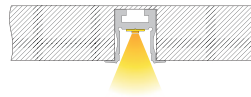
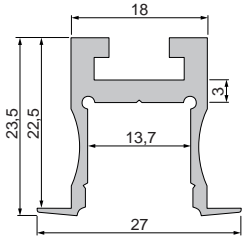



**Abdeckungen | PMMA [Polymethylmethacrylat]**

klar      matt      milchig

				
1m	<b>983020</b>	<b>983022</b>	<b>983024</b>	<b>6,95 €</b>
2m	<b>983021</b>	<b>983023</b>	<b>983025</b>	<b>13,95 €</b>
3m	<b>983028</b>	<b>983027</b>	<b>983026</b>	<b>20,95 €</b>

				
1m	<b>983520</b>	<b>983522</b>	<b>983524</b>	<b>6,95 €</b>
2m	<b>983521</b>	<b>983523</b>	<b>983525</b>	<b>13,95 €</b>
3m	<b>983527</b>		<b>983526</b>	<b>20,95 €</b>

				
1m		<b>984022</b>	<b>984024</b>	<b>6,95 €</b>
2m		<b>984023</b>	<b>984025</b>	<b>13,95 €</b>
3m			<b>984026</b>	<b>20,95 €</b>

				
1m		<b>984522</b>	<b>984524</b>	<b>6,95 €</b>
2m		<b>984523</b>	<b>984525</b>	<b>13,95 €</b>
3m			<b>984526</b>	<b>20,95 €</b>

**Endkappen Set | 2 Stück 3,95 €**



■ grau

**978301**

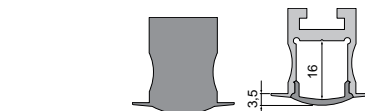

■ grau

**978721**

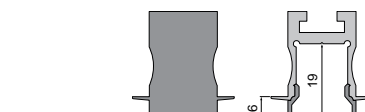

■ grau

**979231**

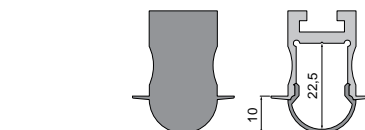

■ grau

**979731**

**Endkappen Set | 2 Stück | Aluminium 17,95 €**



■ silber

**988021**

**987040** Nutenstein mit Spannfedern  
Set | 2 Stück

**6,95 €**

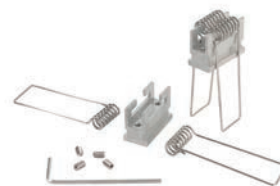

**987020** Universal-Nutenstein/Längsverbinder  
Set | 2 Stück

**6,95 €**









## AU-10-12

Nuten-Profil  
für LED-Stripes bis 13 mm Breite



<b>970280</b>		2m Aluminium eloxiert	<b>29,95 €</b>
<b>970281</b>		3m Aluminium eloxiert	<b>44,95 €</b>
<b>970284</b>		2m matt-weiß	<b>29,95 €</b>
<b>970285</b>		3m matt-weiß	<b>44,95 €</b>
<b>970286</b>		3m Aluminium natur	<b>44,95 €</b>

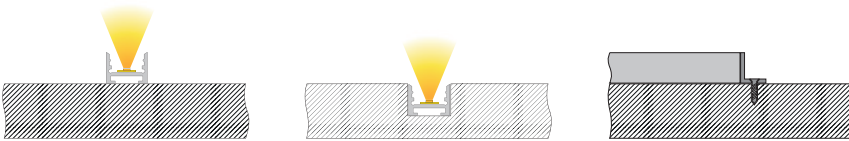
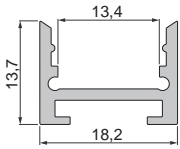

Mit freundlicher Unterstützung von Friese Elektrotechnik, Ethenheim

**Abdeckungen** | PMMA [Polymethylmethacrylat]

klar      matt      milchig



2m                      **983090**    **19,95 €**  
 3m                      **983091**    **29,95 €**

**Endkappen Set** | 2 Stück | Aluminium **15,95 €**

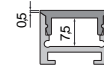

■ **silber**      **980020**



■ **silber**      **980021**



980020

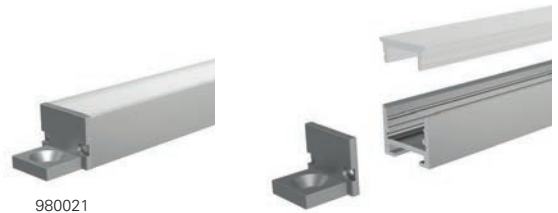

980021

**980023**    Montageclip | Set | 2 Stück                      **3,95 €**



**987025**    Nutenstein | Längsverbinder                      **7,95 €**



**987026**    Nutenstein | 120° Eckverbinder                      **7,95 €**



**987027**    Nutenstein | 90° Eckverbinder                      **7,95 €**









## Aufbau-, Eck- und Winkel-Profile

Nicht immer wird das perfekte Licht von Baubeginn an mitgeplant. Mit den Aufbau- und Eck-Profilen können Sie lineares Licht auch nachträglich integrieren.

## AL-01-10

Stufen-Profil  
für LED-Stripes bis 11,3 mm Breite

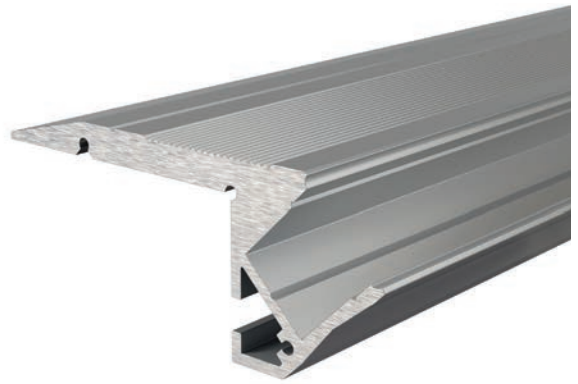

970500	■	1m Aluminium eloxiert	24,95 €
970503	■	2m Aluminium eloxiert	49,95 €
970502	■	3m Aluminium eloxiert	74,95 €
970504	■	3m Aluminium natur	74,95 €

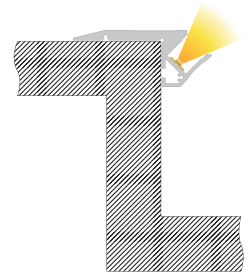
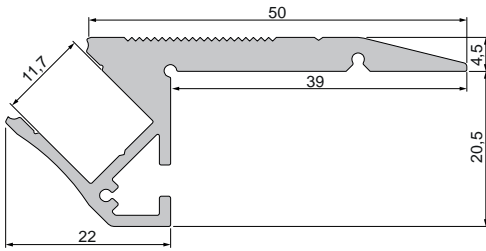

Mit freundlicher Unterstützung von SH-Lichttechnik, Pfüllingen und Becks Reutlingen

**Abdeckungen** | PMMA [Polymethylmethacrylat]

klar      matt      milchig



1m	<b>983010</b>	<b>983012</b>	<b>983014</b>	<b>6,95 €</b>
2m	<b>983011</b>	<b>983013</b>	<b>983015</b>	<b>13,95 €</b>
3m	<b>983016</b>	<b>983017</b>	<b>983018</b>	<b>20,95 €</b>
4m	<b>983060</b>	<b>983061</b>	<b>983062</b>	<b>27,95 €</b>



begehrbar | PC [Polycarbonat]

1m	<b>983080</b>	<b>8,95 €</b>
2m	<b>983081</b>	<b>17,95 €</b>
3m	<b>983082</b>	<b>26,95 €</b>

**Endkappen Set** | rechts + links **3,95 €**

■ grau

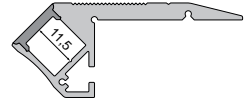
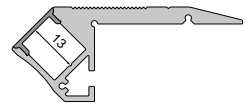
**978191**

**930111** Schraubenset, enthält je 10 Stück  
6 x 35 mm Nyldübel  
4,5 x 45 mm Edelstahlschraube

**6,95 €**

## AL-02-10

Stufen-Profil  
für LED-Stripes bis 11,3 mm Breite



970520	■	1m Aluminium eloxiert	24,95 €
970523	■	2m Aluminium eloxiert	49,95 €
970522	■	3m Aluminium eloxiert	74,95 €
970524	■	3m Aluminium natur	74,95 €

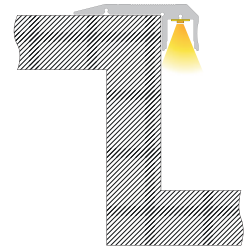
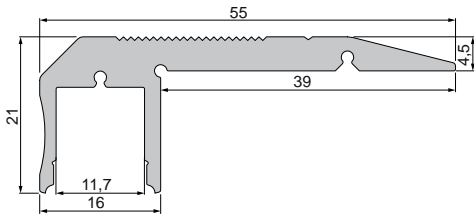

Mit freundlicher Unterstützung von Elektro Grün, Neustadt an der Weinstraße



**Abdeckungen** | PMMA [Polymethylmethacrylat]

klar      matt      milchig

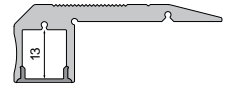

1m	<b>983010</b>	<b>983012</b>	<b>983014</b>	<b>6,95 €</b>
2m	<b>983011</b>	<b>983013</b>	<b>983015</b>	<b>13,95 €</b>
3m	<b>983016</b>	<b>983017</b>	<b>983018</b>	<b>20,95 €</b>
4m	<b>983060</b>	<b>983061</b>	<b>983062</b>	<b>27,95 €</b>

**Endkappen Set** | rechts + links **3,95 €**

■ grau

**978201**

**930111** Schraubenset, enthält je 10 Stück  
6 x 35 mm Nyldübel  
4,5 x 45 mm Edelstahlschraube

**6,95 €**

## AM-02-10

Sockel-Profil  
für LED-Stripes bis 11,3 mm Breite

- |        |   |                           |         |
|--------|---|---------------------------|---------|
| 970602 | ■ | 2m Aluminium eloxiert     | 66,95 € |
| 970600 | ■ | 3m Aluminium eloxiert     | 99,95 € |
| 970601 | ■ | 3m matt-schwarz gebürstet | 99,95 € |

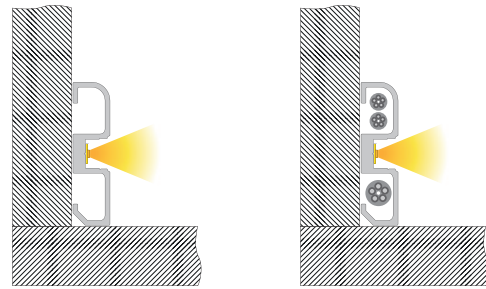
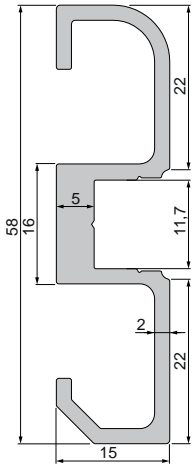

**Abdeckungen** | PMMA [Polymethylmethacrylat]

klar      matt      milchig



1m	<b>983010</b>	<b>983012</b>	<b>983014</b>	<b>6,95 €</b>
2m	<b>983011</b>	<b>983013</b>	<b>983015</b>	<b>13,95 €</b>
3m	<b>983016</b>	<b>983017</b>	<b>983018</b>	<b>20,95 €</b>
4m	<b>983060</b>	<b>983061</b>	<b>983062</b>	<b>27,95 €</b>



1m	<b>983510</b>	<b>983512</b>	<b>983514</b>	<b>6,95 €</b>
2m	<b>983511</b>	<b>983513</b>	<b>983515</b>	<b>13,95 €</b>
3m	<b>983516</b>	<b>983517</b>	<b>983518</b>	<b>20,95 €</b>
4m	<b>983560</b>	<b>983561</b>	<b>983562</b>	<b>27,95 €</b>



1m	<b>984012</b>	<b>984014</b>	<b>6,95 €</b>
2m	<b>984013</b>	<b>984015</b>	<b>13,95 €</b>
3m	<b>984017</b>	<b>984018</b>	<b>20,95 €</b>
4m	<b>984010</b>	<b>984011</b>	<b>27,95 €</b>

**Endkappen Set** | rechts + links **3,95 €**



■ grau      **978241**  
 ■ schwarz      **978242**

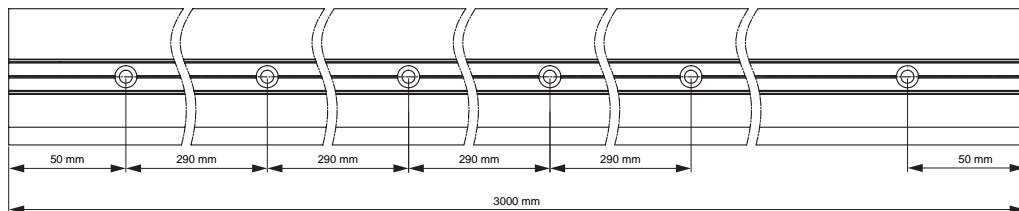
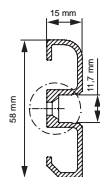
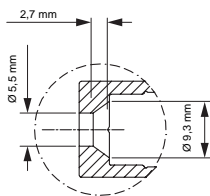

**930111** Schraubenset, enthält je 10 Stück  
 6 x 35 mm Nylondübel  
 4,5 x 45 mm Edelstahlschraube

**6,95 €**



## AV-01-20

Winkel-Profil 45°  
für LED-Stripes bis 22 mm Breite

970460  2m Aluminium eloxiert

29,95 €

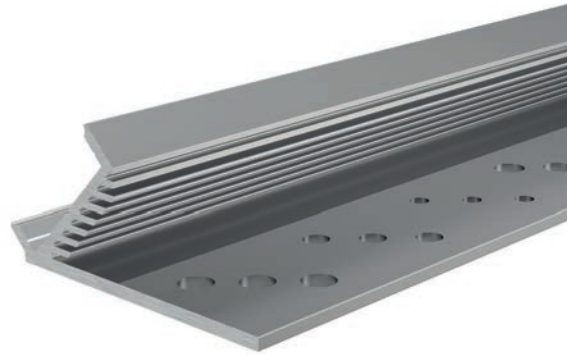
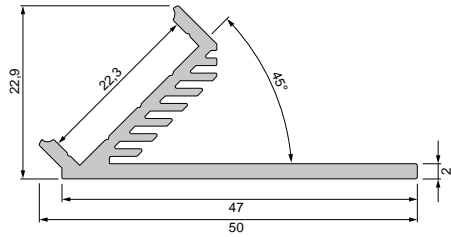

vorgestanzte Bohr- / Schraublöcher [Ø 3; 4 und 5 mm]  
zur einfacheren Montage

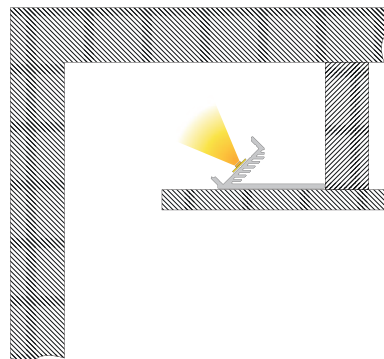
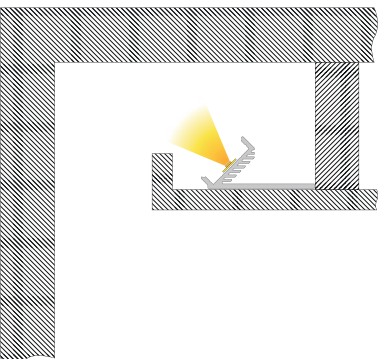
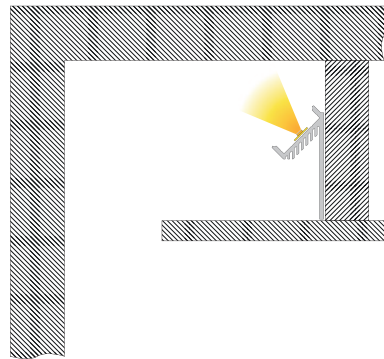
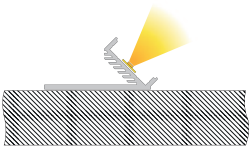

**Abdeckungen** | PMMA [Polymethylmethacrylat]

klar      matt      milchig



1m	<b>983040</b>	<b>983044</b>	<b>8,95 €</b>
2m	<b>983041</b>	<b>983045</b>	<b>17,95 €</b>
3m		<b>983046</b>	<b>26,95 €</b>

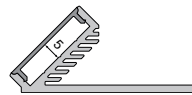

1m		<b>984044</b>	<b>8,95 €</b>
2m		<b>984045</b>	<b>17,95 €</b>

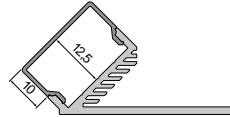

1m		<b>984544</b>	<b>8,95 €</b>
2m		<b>984545</b>	<b>17,95 €</b>

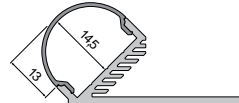

**930105**    310ml Kartusche, weiß | Klebt+Dichtet-Power    **34,95 €**



**930350**    3M doppelseitiges Klebeband | 50 m x 25 mm    **32,95 €**

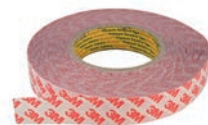

**930111**    Schraubenset, enthält je 10 Stück  
6 x 35 mm Nylondübel  
4,5 x 45 mm Edelstahlschraube    **6,95 €**



## AV-02-20

Winkel-Profil 135°

für LED-Stripes bis 22 / 17 mm Breite

970470



2m Aluminium eloxiert

29,95 €

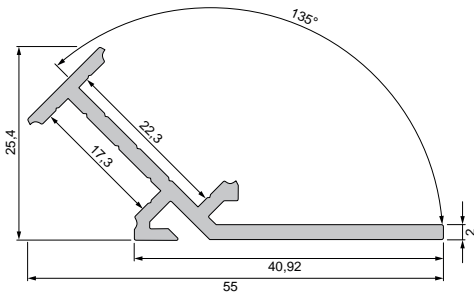

vorgestanzte Bohr / Schraublöcher [Ø 3; 4 und 5 mm]  
zur einfacheren Montage

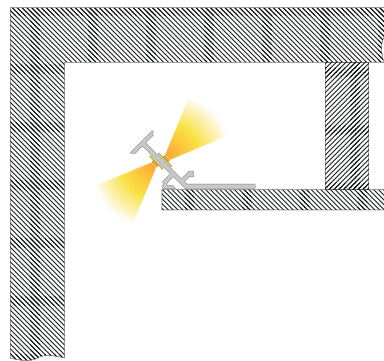
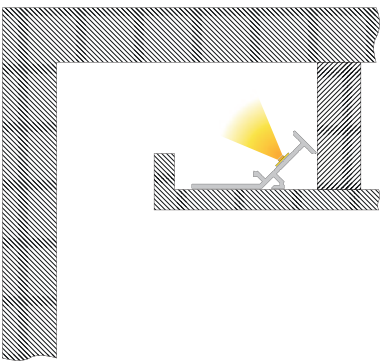
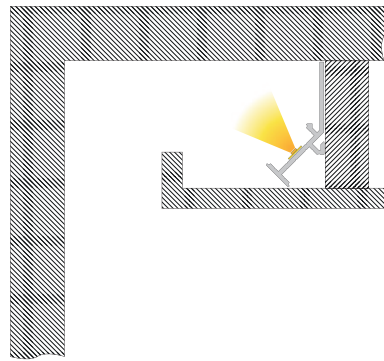
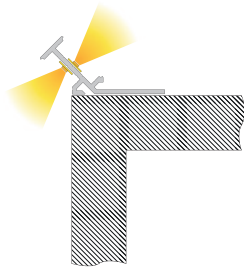
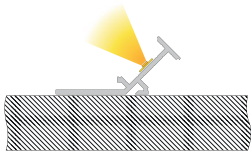





## 20er Abdeckungen | PMMA [Polymethylmethacrylat]

klar      matt      milchig

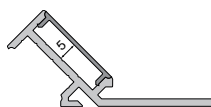
				
1m	<b>983040</b>	<b>983044</b>	<b>8,95 €</b>	
2m	<b>983041</b>	<b>983045</b>	<b>17,95 €</b>	
3m		<b>983046</b>	<b>26,95 €</b>	



				
1m		<b>984044</b>	<b>8,95 €</b>	
2m		<b>984045</b>	<b>17,95 €</b>	

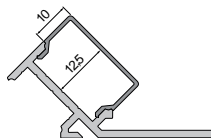

				
1m		<b>984544</b>	<b>8,95 €</b>	
2m		<b>984545</b>	<b>17,95 €</b>	

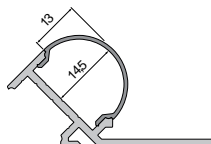



## 15er Abdeckungen | PMMA [Polymethylmethacrylat]

				
1m	<b>983030</b>	<b>983032</b>	<b>983034</b>	<b>7,95 €</b>
2m	<b>983031</b>	<b>983033</b>	<b>983035</b>	<b>15,95 €</b>
3m	<b>983038</b>	<b>983037</b>	<b>983036</b>	<b>23,95 €</b>

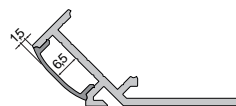

				
1m	<b>983530</b>	<b>983532</b>	<b>983534</b>	<b>7,95 €</b>
2m	<b>983531</b>	<b>983533</b>	<b>983535</b>	<b>15,95 €</b>
3m		<b>983539</b>	<b>983536</b>	<b>23,95 €</b>



				
1m		<b>984032</b>	<b>984034</b>	<b>7,95 €</b>
2m		<b>984033</b>	<b>984035</b>	<b>15,95 €</b>
3m			<b>984036</b>	<b>23,95 €</b>

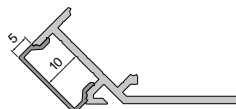

				
1m		<b>984532</b>	<b>984534</b>	<b>7,95 €</b>
2m		<b>984533</b>	<b>984535</b>	<b>15,95 €</b>

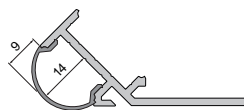

**930105**    310ml Kartusche, weiß | Klebt+Dichtet-Power    **34,95 €**



**930350**    3M doppelseitiges Klebeband | 50 m x 25 mm    **32,95 €**

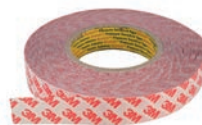







**930111**    Schraubenset, enthält je 10 Stück  
6 x 35 mm Nylondübel  
4,5 x 45 mm Edelstahlschraube    **6,95 €**



## AV-03-12

Eck-Profil  
für LED-Stripes bis 13,3 mm Breite

<b>970432</b>		1m Aluminium eloxiert	<b>15,95 €</b>
<b>970430</b>		1,25m Aluminium eloxiert	<b>19,95 €</b>
<b>970433</b>		2m Aluminium eloxiert	<b>31,95 €</b>
<b>970431</b>		2,5m Aluminium eloxiert	<b>39,95 €</b>
<b>970434</b>		3m Aluminium eloxiert	<b>47,95 €</b>
<b>970436</b>		1m matt-weiß	<b>15,95 €</b>
<b>970437</b>		2m matt-weiß	<b>31,95 €</b>
<b>970438</b>		3m matt-weiß	<b>47,95 €</b>

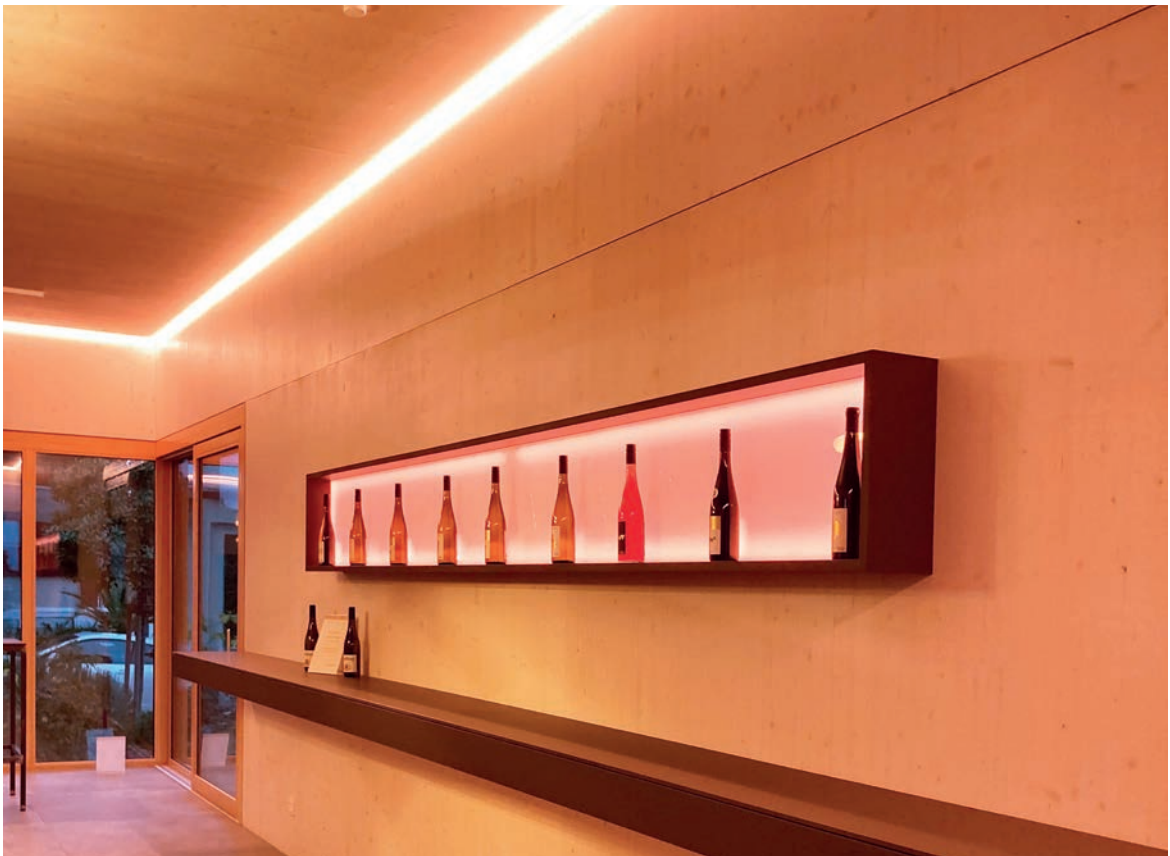
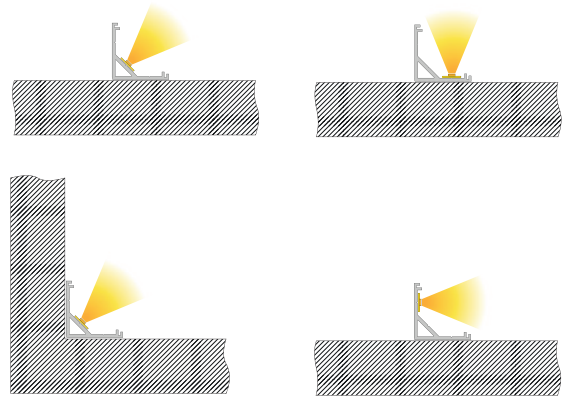
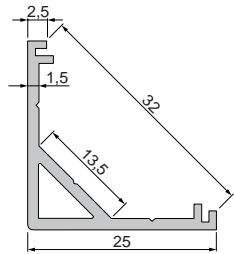

Mit freundlicher Unterstützung von Elektro Grün, Neustadt an der Weinstraße

**Abdeckungen** | PC [Polycarbonat]

klar    matt    milchig



2m

**984565    17,95 €**

3m

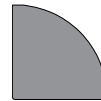
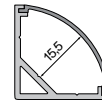
**984568    26,95 €****Endkappen Set** | 2 Stück **3,95 €**
 grau
**979751**
**930105**    310ml Kartusche, weiß | Klebt+Dichtet-Power    **34,95 €**

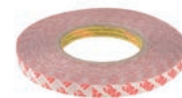
**930348**    3M doppelseitiges Klebeband | 50 m x 15 mm    **18,95 €**

**930111**    Schraubenset, enthält je 10 Stück  
 6 x 35 mm Nylondübel  
 4,5 x 45 mm Edelstahlschraube    **6,95 €**

## AV-05-12

Eck-Profil  
für LED-Stripes bis 12,5 mm Breite

970550  2m Aluminium eloxiert

33,95 €

970551  3m Aluminium eloxiert

49,95 €

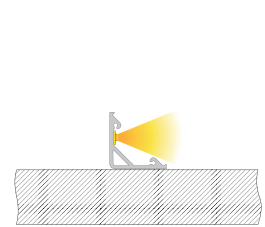
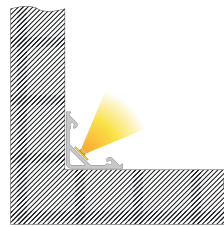
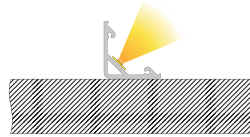
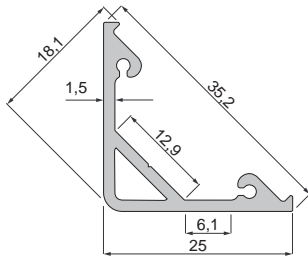

**Abdeckungen** | PC [Polycarbonat]

**Endkappen Set** | 2 Stück | Aluminium **17,95 €**

klar      matt      milchig



2m  
3m

**983100**    **19,95 €**  
**983101**    **29,95 €**



2m  
3m

**984570**    **19,95 €**  
**984571**    **29,95 €**



2m  
3m

**985570**    **19,95 €**  
**985571**    **29,95 €**

■ silber

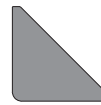

**978370**

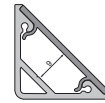

■ silber



**979760**

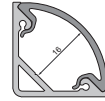

■ silber



**980550**

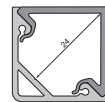

**930105**    310ml Kartusche, weiß | Klebt+Dichtet-Power    **34,95 €**



**930350**    3M doppelseitiges Klebeband | 50 m x 25 mm    **32,95 €**

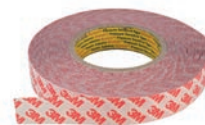

**930111**    Schraubenset, enthält je 10 Stück  
6 x 35 mm Nylondübel  
4,5 x 45 mm Edelstahlschraube    **6,95 €**





## AV-05-15

Eck-Profil  
für LED-Stripes bis 15,4 mm Breite

970560  2m Aluminium eloxiert

41,95 €

970561  3m Aluminium eloxiert

62,95 €

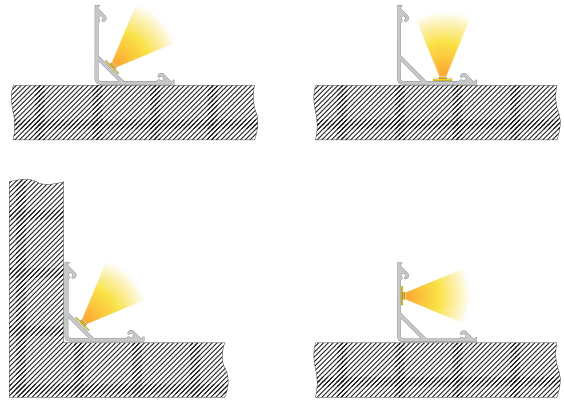
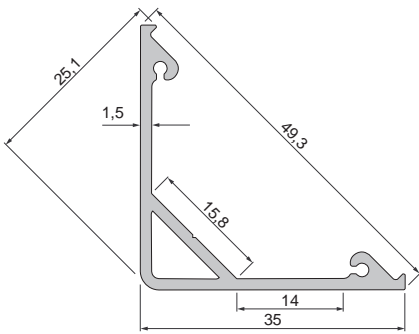







**Abdeckungen** | PC [Polycarbonat]

**Endkappen Set** | 2 Stück | Aluminium **17,95 €**

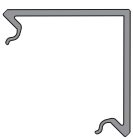
klar      matt      milchig

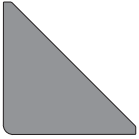
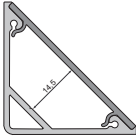
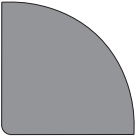
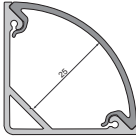
					
2m		<b>983110</b>	<b>24,95 €</b>		
3m		<b>983111</b>	<b>37,95 €</b>		
					
2m		<b>984580</b>	<b>24,95 €</b>		
3m		<b>984581</b>	<b>37,95 €</b>		
					
2m		<b>985580</b>	<b>24,95 €</b>		
3m		<b>985581</b>	<b>37,95 €</b>		

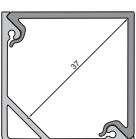
		
■ silber	<b>978380</b>	
		
■ silber	<b>979770</b>	
		
■ silber	<b>980560</b>	

**930105**    310ml Kartusche, weiß | Klebt+Dichtet-Power    **34,95 €**



**930350**    3M doppelseitiges Klebeband | 50 m x 25 mm    **32,95 €**

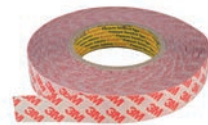

**930111**    Schraubenset, enthält je 10 Stück  
6 x 35 mm Nylandübel  
4,5 x 45 mm Edelstahlschraube    **6,95 €**



## AV-05-25

Eck-Profil  
für LED-Stripes bis 25,5 mm Breite

**970570**  2m Aluminium eloxiert

**55,95 €**

**970571**  3m Aluminium eloxiert

**83,95 €**

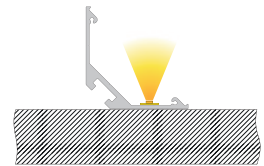
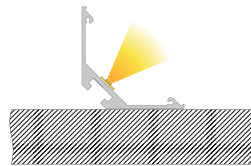
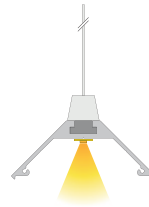
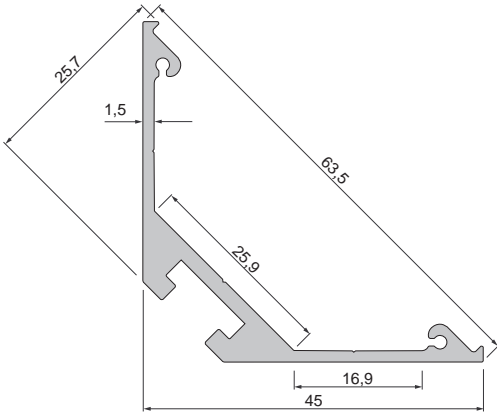

**Abdeckungen | PC [Polycarbonat]**

**Endkappen Set | 2 Stück | Aluminium 17,95 €**

klar      matt      milchig



2m                      **983120    29,95 €**  
 3m                      **983121    44,95 €**

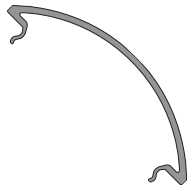

2m                      **984590    29,95 €**  
 3m                      **984591    44,95 €**

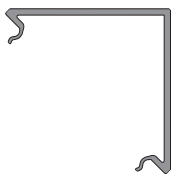

2m                      **985590    29,95 €**  
 3m                      **985591    44,95 €**

■ silber

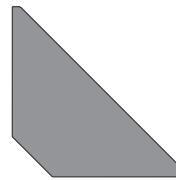

**978390**

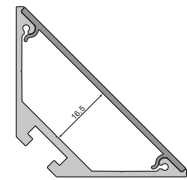

■ silber

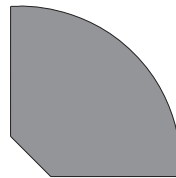

**979780**

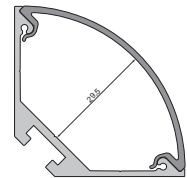

■ silber

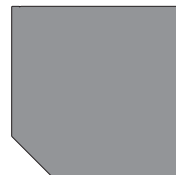

**980570**

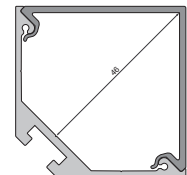

**987060**    Seilabhängung, schwenkbar, 2m | Set | 2 Stück    **29,95 €**  
 Für die Montage der Seilabhängung benötigen Sie, je nach Profil, den Universal-Nutenstein 987020.



**987020**    Universal-Nutenstein/Längsverbinder Set | 2 Stück    **6,95 €**



**930105**    310ml Kartusche, weiß | Klebt+Dichtet-Power    **34,95 €**



**930350**    3M doppelseitiges Klebeband | 50 m x 25 mm    **32,95 €**

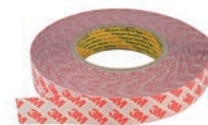









**930111**    Schraubenset, enthält je 10 Stück  
 6 x 35 mm Nylondübel  
 4,5 x 45 mm Edelstahlschraube    **6,95 €**



## AM-01-10

Aufbau-/Unterbau-Profil  
für LED-Stripes bis 11,3 mm Breite



970300		1m Aluminium eloxiert	15,95 €
970301		2m Aluminium eloxiert	31,95 €
970308		3m Aluminium eloxiert	47,95 €
970302		1m matt-schwarz gebürstet	15,95 €
970303		2m matt-schwarz gebürstet	31,95 €
970304		1m matt-weiß	15,95 €
970305		2m matt-weiß	31,95 €
970306		1m Aluminium gebürstet	15,95 €
970307		2m Aluminium gebürstet	31,95 €

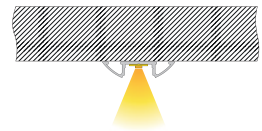
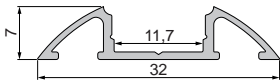

Mit freundlicher Unterstützung von BEST Bellemann Elektro Service Team GmbH, Rauenberg-Malschenberg

**Abdeckungen** | PC [Polycarbonat]

klar      matt      milchig



1m	<b>983010</b>	<b>983012</b>	<b>983014</b>	<b>6,95 €</b>
2m	<b>983011</b>	<b>983013</b>	<b>983015</b>	<b>13,95 €</b>
3m	<b>983016</b>	<b>983017</b>	<b>983018</b>	<b>20,95 €</b>
4m	<b>983060</b>	<b>983061</b>	<b>983062</b>	<b>27,95 €</b>



1m	<b>983510</b>	<b>983512</b>	<b>983514</b>	<b>6,95 €</b>
2m	<b>983511</b>	<b>983513</b>	<b>983515</b>	<b>13,95 €</b>
3m	<b>983516</b>	<b>983517</b>	<b>983518</b>	<b>20,95 €</b>
4m	<b>983560</b>	<b>983561</b>	<b>983562</b>	<b>27,95 €</b>

**Endkappen Set** | 2 Stück **3,95 €**

- weiß      **978700**
- grau      **978701**
- schwarz      **978702**



- grau      **980541**

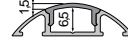

**930105**    310ml Kartusche, weiß | Klebt+Dichtet-Power      **34,95 €**



**930348**    3M doppelseitiges Klebeband | 50 m x 15 mm      **18,95 €**

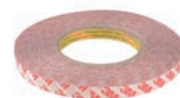







**930111**    Schraubenset, enthält je 10 Stück  
6 x 35 mm Nyldübel  
4,5 x 45 mm Edelstahlschraube      **6,95 €**

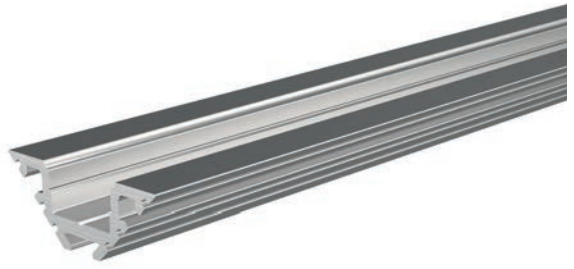

## AV-01-10

Eck-Profil  
für LED-Stripes bis 11,3 mm Breite



970400		1m Aluminium eloxiert	14,95 €
970401		2m Aluminium eloxiert	29,95 €
970404		3m Aluminium eloxiert	44,95 €
970402		1m matt-weiß	14,95 €
970403		2m matt-weiß	29,95 €
970405		3m Aluminium natur	44,95 €



Foto: Daniel Vießer - Architekturfotografie, Karlsruhe



**Abdeckungen** | PMMA [Polymethylmethacrylat]

**Endkappen Set** | 2 Stück **3,95 €**

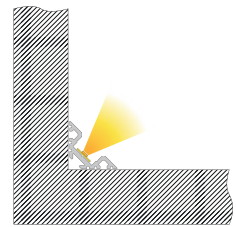
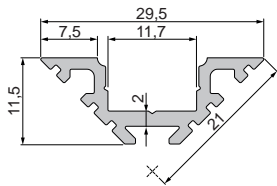
klar      matt      milchig



1m	<b>983010</b>	<b>983012</b>	<b>983014</b>	<b>6,95 €</b>
2m	<b>983011</b>	<b>983013</b>	<b>983015</b>	<b>13,95 €</b>
3m	<b>983016</b>	<b>983017</b>	<b>983018</b>	<b>20,95 €</b>
4m	<b>983060</b>	<b>983061</b>	<b>983062</b>	<b>27,95 €</b>



weiß      **978170**  
 grau      **978171**



1m	<b>983510</b>	<b>983512</b>	<b>983514</b>	<b>6,95 €</b>
2m	<b>983511</b>	<b>983513</b>	<b>983515</b>	<b>13,95 €</b>
3m	<b>983516</b>	<b>983517</b>	<b>983518</b>	<b>20,95 €</b>
4m	<b>983560</b>	<b>983561</b>	<b>983562</b>	<b>27,95 €</b>

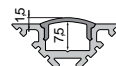

1m		<b>984012</b>	<b>984014</b>	<b>6,95 €</b>
2m		<b>984013</b>	<b>984015</b>	<b>13,95 €</b>
3m		<b>984017</b>	<b>984018</b>	<b>20,95 €</b>
4m		<b>984010</b>	<b>984011</b>	<b>27,95 €</b>

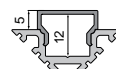

1m		<b>984512</b>	<b>984514</b>	<b>6,95 €</b>
2m		<b>984513</b>	<b>984515</b>	<b>13,95 €</b>
3m		<b>984517</b>	<b>984518</b>	<b>20,95 €</b>
4m		<b>984510</b>	<b>984511</b>	<b>27,95 €</b>

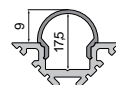

1m	<b>985010</b>			<b>6,95 €</b>
2m	<b>985011</b>			<b>13,95 €</b>
3m	<b>985016</b>			<b>20,95 €</b>



**930105**    310ml Kartusche, weiß | Klebt+Dichtet-Power      **34,95 €**



**930348**    3M doppelseitiges Klebeband | 50 m x 15 mm      **18,95 €**

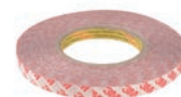







**930111**    Schraubenset, enthält je 10 Stück  
 6 x 35 mm Nylondübel  
 4,5 x 45 mm Edelstahlschraube      **6,95 €**

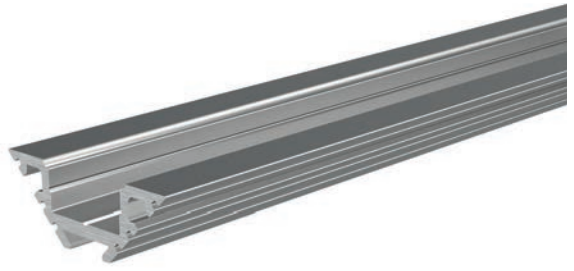

## AV-04-12

Eck-Profil  
für LED-Stripes bis 13,3 mm Breite



<b>970410</b>		1m Aluminium eloxiert	<b>16,95 €</b>
<b>970411</b>		2m Aluminium eloxiert	<b>33,95 €</b>
<b>970414</b>		3m Aluminium eloxiert	<b>50,95 €</b>
<b>970412</b>		1m matt-weiß	<b>16,95 €</b>
<b>970413</b>		2m matt-weiß	<b>33,95 €</b>

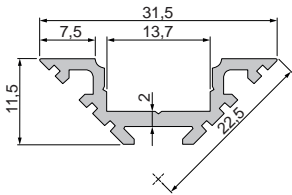

**Abdeckungen** | PMMA [Polymethylmethacrylat]

**Endkappen Set** | 2 Stück **3,95 €**

klar      matt      milchig



1m	<b>983020</b>	<b>983022</b>	<b>983024</b>	<b>6,95 €</b>
2m	<b>983021</b>	<b>983023</b>	<b>983025</b>	<b>13,95 €</b>
3m	<b>983028</b>	<b>983027</b>	<b>983026</b>	<b>20,95 €</b>



1m	<b>983520</b>	<b>983522</b>	<b>983524</b>	<b>6,95 €</b>
2m	<b>983521</b>	<b>983523</b>	<b>983525</b>	<b>13,95 €</b>
3m	<b>983527</b>		<b>983526</b>	<b>20,95 €</b>



1m		<b>984022</b>	<b>984024</b>	<b>6,95 €</b>
2m		<b>984023</b>	<b>984025</b>	<b>13,95 €</b>
3m			<b>984026</b>	<b>20,95 €</b>



1m		<b>984522</b>	<b>984524</b>	<b>6,95 €</b>
2m		<b>984523</b>	<b>984525</b>	<b>13,95 €</b>
3m			<b>984526</b>	<b>20,95 €</b>



weiß      **978330**  
 grau      **978331**

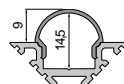
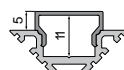
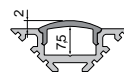

**930105**    310ml Kartusche, weiß | Klebt+Dichtet-Power      **34,95 €**



**930348**    3M doppelseitiges Klebeband | 50 m x 15 mm      **18,95 €**



**930111**    Schraubenset, enthält je 10 Stück  
 6 x 35 mm Nylondübel  
 4,5 x 45 mm Edelstahlschraube      **6,95 €**





## EV-04-12

Eck-Profil

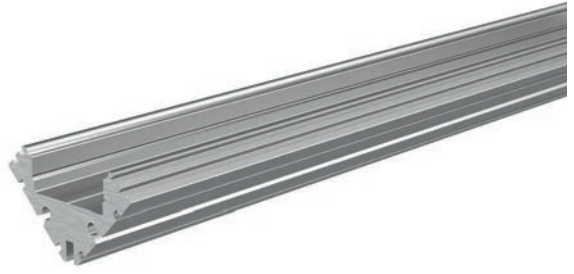
für LED-Stripes bis 13,3 mm Breite



<b>975410</b>		1m Aluminium eloxiert	<b>16,95 €</b>
<b>975411</b>		2m Aluminium eloxiert	<b>33,95 €</b>
<b>975412</b>		3m Aluminium eloxiert	<b>50,95 €</b>

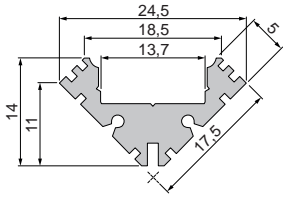

Mit freundlicher Unterstützung von Elektro Grün, Neustadt an der Weinstraße

**Abdeckungen** | PMMA [Polymethylmethacrylat]

**Endkappen Set** | 2 Stück **3,95 €**

klar      matt      milchig



1m	<b>983020</b>	<b>983022</b>	<b>983024</b>	<b>6,95 €</b>
2m	<b>983021</b>	<b>983023</b>	<b>983025</b>	<b>13,95 €</b>
3m	<b>983028</b>	<b>983027</b>	<b>983026</b>	<b>20,95 €</b>



1m	<b>983520</b>	<b>983522</b>	<b>983524</b>	<b>6,95 €</b>
2m	<b>983521</b>	<b>983523</b>	<b>983525</b>	<b>13,95 €</b>
3m	<b>983527</b>		<b>983526</b>	<b>20,95 €</b>



1m		<b>984022</b>	<b>984024</b>	<b>6,95 €</b>
2m		<b>984023</b>	<b>984025</b>	<b>13,95 €</b>
3m			<b>984026</b>	<b>20,95 €</b>



1m		<b>984522</b>	<b>984524</b>	<b>6,95 €</b>
2m		<b>984523</b>	<b>984525</b>	<b>13,95 €</b>
3m			<b>984526</b>	<b>20,95 €</b>



■ grau      **978341**

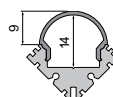
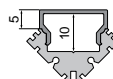
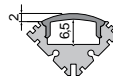

**987006**    Halteklammer 12 | Set bestehend aus 2 Stück      **2,95 €**



**987080**    Universal-Halteclip Aufnahme [schwenkbar]  
Set, 2 Stück | passende Halteklammer  
muss separat bestellt werden      **19,95 €**



**930105**    310ml Kartusche, weiß | Klebt+Dichtet-Power      **34,95 €**



**930111**    Schraubenset, enthält je 10 Stück  
6 x 35 mm Nylondübel  
4,5 x 45 mm Edelstahlschraube      **6,95 €**







Mit freundlicher Unterstützung von BEST Bellemann Elektro Service Team GmbH, Rauenberg-Malschberg











## Trockenbau-Profile

Unsere Trockenbau-Profile bieten Ihnen die volle kreative Freiheit. Definieren Sie lineares Licht neu – ob als Primärlicht oder zum Akzentuieren.

## EL-02-12

Trockenbau-Profil | Wandvoute  
für LED-Stripes bis 14 mm Breite



<b>975490</b>		1m Aluminium eloxiert	<b>33,95 €</b>
<b>975491</b>		2m Aluminium eloxiert	<b>66,95 €</b>
<b>975496</b>		3m Aluminium eloxiert	<b>99,95 €</b>
<b>975494</b>		1m matt-weiß	<b>33,95 €</b>
<b>975495</b>		2m matt-weiß	<b>66,95 €</b>
<b>975498</b>		3m Aluminium natur	<b>99,95 €</b>

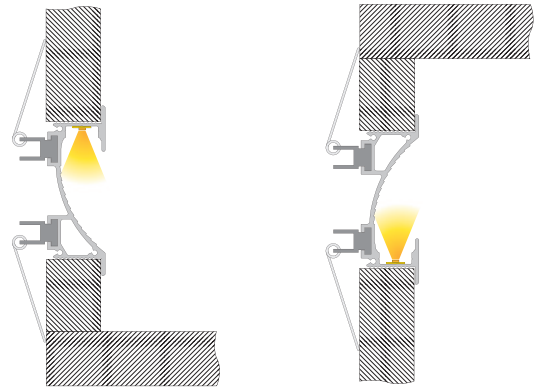
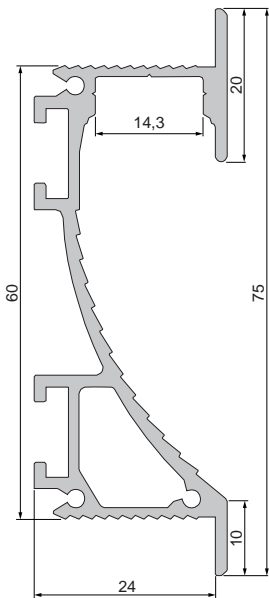

**Abdeckungen** | PMMA [Polymethylmethacrylat]

klar      matt      milchig



1m	<b>983020</b>	<b>983022</b>	<b>983024</b>	<b>6,95 €</b>
2m	<b>983021</b>	<b>983023</b>	<b>983025</b>	<b>13,95 €</b>
3m	<b>983028</b>	<b>983027</b>	<b>983026</b>	<b>20,95 €</b>

**Endkappen Set** | rechts + links **3,95 €**

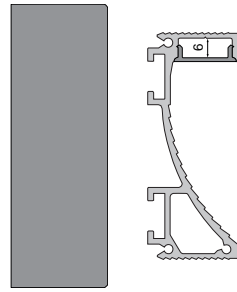

- weiß      **978250**
- grau      **978251**

**Endkappen Set** | rechts+links | Aluminium **29,95 €**



- silber      **978252**

**930105**      310ml Kartusche, weiß | Klebt+Dichtet-Power      **34,95 €**



**987040**      Nutenstein mit Spannfedern  
Set | 2 Stück      **6,95 €**

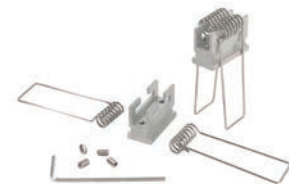

**987020**      Universal-Nutenstein/Längsverbinder  
Set | 2 Stück      **6,95 €**



## AV-02-10

Trockenbau-Profil | Ecke außen  
für LED-Stripes bis 11,3 mm Breite

- 970450  2,5m Aluminium eloxiert
- 970455  3m Aluminium eloxiert
- 970452  2,5m matt-weiß

41,95 €

49,95 €

41,95 €

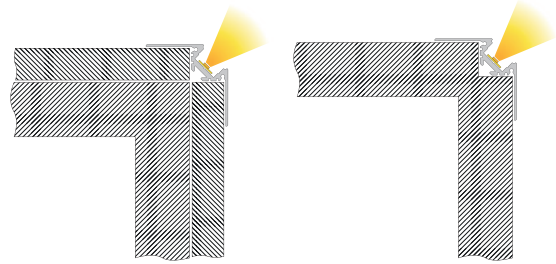
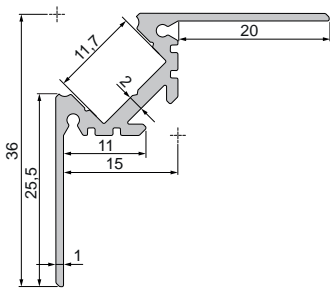

**Abdeckungen** | PMMA (Polymethylmethacrylat)

klar      matt      milchig



1m	<b>983010</b>	<b>983012</b>	<b>983014</b>	<b>6,95 €</b>
2m	<b>983011</b>	<b>983013</b>	<b>983015</b>	<b>13,95 €</b>
3m	<b>983016</b>	<b>983017</b>	<b>983018</b>	<b>20,95 €</b>
4m	<b>983060</b>	<b>983061</b>	<b>983062</b>	<b>27,95 €</b>



1m		<b>985514</b>	<b>6,95 €</b>
2m		<b>985515</b>	<b>13,95 €</b>
3m		<b>985518</b>	<b>20,95 €</b>

**Endkappen Set** | 2 Stück **3,95 €**



weiß      **978180**  
 grau      **978181**

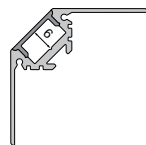

weiß      **980520**  
 grau      **980521**

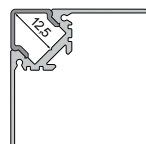

**930105**    310ml Kartusche, weiß | Klebt+Dichtet-Power      **34,95 €**



**930348**    3M doppelseitiges Klebeband | 50 m x 15 mm      **18,95 €**





**930111**    Schraubenset, enthält je 10 Stück  
 6 x 35 mm Nylondübel  
 4,5 x 45 mm Edelstahlschraube      **6,95 €**

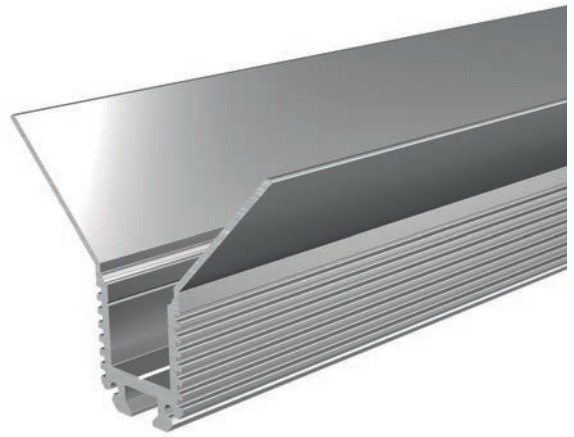

## EV-03-10

Trockenbau-Profil | Ecke innen  
für LED-Stripes bis 12 mm Breite



975460  2,5m Aluminium eloxiert

41,95 €

975462  2,5m matt-weiß

41,95 €

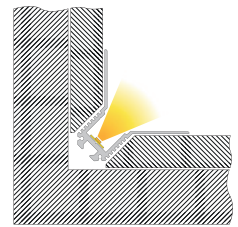
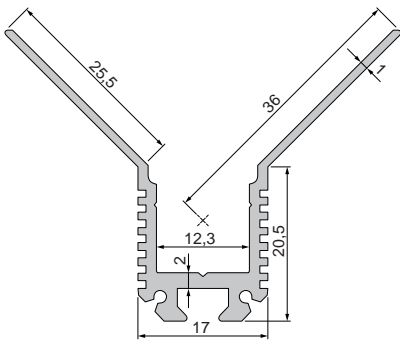



**Abdeckungen** | PMMA [Polymethylmethacrylat]

klar      matt      milchig



1m	<b>983010</b>	<b>983012</b>	<b>983014</b>	<b>6,95 €</b>
2m	<b>983011</b>	<b>983013</b>	<b>983015</b>	<b>13,95 €</b>
3m	<b>983016</b>	<b>983017</b>	<b>983018</b>	<b>20,95 €</b>
4m	<b>983060</b>	<b>983061</b>	<b>983062</b>	<b>27,95 €</b>



1m		<b>985554</b>	<b>6,95 €</b>
2m		<b>985555</b>	<b>13,95 €</b>
3m		<b>985558</b>	<b>20,95 €</b>

**Endkappen Set** | 2 Stück **3,95 €**



- weiß      **978280**
- grau      **978281**

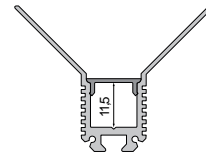

- weiß      **980530**
- grau      **980531**

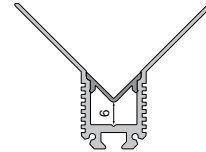

**930105**    310ml Kartusche, weiß | Klebt+Dichtet-Power      **34,95 €**



**930349**    3M doppelseitiges Klebeband | 50 m x 20 mm      **26,95 €**



**930111**    Schraubenset, enthält je 10 Stück  
6 x 35 mm Nyldübel  
4,5 x 45 mm Edelstahlschraube      **6,95 €**



## ET-03-10

Trockenbau-Profil | Wand | Decke  
für LED-Stripes bis 12 mm Breite



<b>975470</b>	■ 1,25m Aluminium eloxiert	<b>24,95 €</b>
<b>975471</b>	■ 2,5m Aluminium eloxiert	<b>49,95 €</b>
<b>975476</b>	■ 3m Aluminium eloxiert	<b>59,95 €</b>
<b>975474</b>	□ 1,25m matt-weiß	<b>24,95 €</b>
<b>975475</b>	□ 2,5m matt-weiß	<b>49,95 €</b>

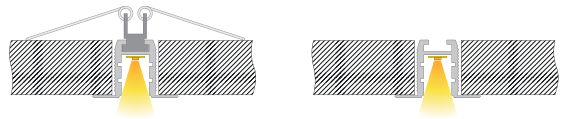
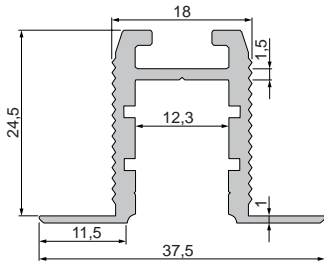



Mit freundlicher Unterstützung von Friese Elektrotechnik, Ethenheim

**Abdeckungen | PMMA [Polymethylmethacrylat]**



klar      matt      milchig



				
1m	<b>983010</b>	<b>983012</b>	<b>983014</b>	<b>6,95 €</b>
2m	<b>983011</b>	<b>983013</b>	<b>983015</b>	<b>13,95 €</b>
3m	<b>983016</b>	<b>983017</b>	<b>983018</b>	<b>20,95 €</b>
4m	<b>983060</b>	<b>983061</b>	<b>983062</b>	<b>27,95 €</b>

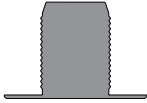
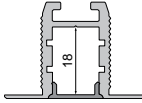

				
1m		<b>984012</b>	<b>984014</b>	<b>6,95 €</b>
2m		<b>984013</b>	<b>984015</b>	<b>13,95 €</b>
3m		<b>984017</b>	<b>984018</b>	<b>20,95 €</b>
4m		<b>984010</b>	<b>984011</b>	<b>27,95 €</b>

				
1m		<b>984512</b>	<b>984514</b>	<b>6,95 €</b>
2m		<b>984513</b>	<b>984515</b>	<b>13,95 €</b>
3m		<b>984517</b>	<b>984518</b>	<b>20,95 €</b>
4m		<b>984510</b>	<b>984511</b>	<b>27,95 €</b>

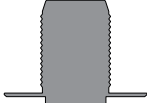
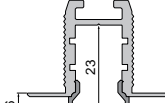
**Endkappen Set | 2 Stück 3,95 €**

		
	weiß	<b>978260</b>
	grau	<b>978261</b>

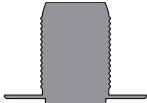
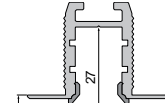
		
	weiß	<b>979200</b>
	grau	<b>979201</b>

		
	weiß	<b>979700</b>
	grau	<b>979701</b>

**970762** Trägerprofil für LED-Stripes  
Aluminium natur | 1,25m

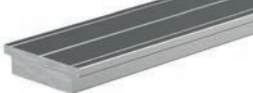
<b>5,95 €</b>		
---------------	-------------------------------------------------------------------------------------	---------------------------------------------------------------------------------------

**930105** 310ml Kartusche, weiß | Klebt+Dichtet-Power

**34,95 €**



**987040** Nutenstein mit Spannfedern  
Set | 2 Stück

**6,95 €**

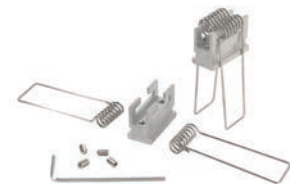

**987020** Universal-Nutenstein/Längsverbinder  
Set | 2 Stück

**6,95 €**



## EL-03-10

Trockenbau-Profil | Deckenvoute  
für LED-Stripes bis 12 mm Breite

<b>975483</b>	■	2m Aluminium eloxiert	<b>49,95 €</b>
<b>975481</b>	■	2,5m Aluminium eloxiert	<b>62,95 €</b>
<b>975486</b>	■	3m Aluminium eloxiert	<b>74,95 €</b>
<b>975485</b>	□	2,5m matt-weiß	<b>62,95 €</b>

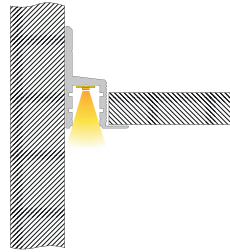
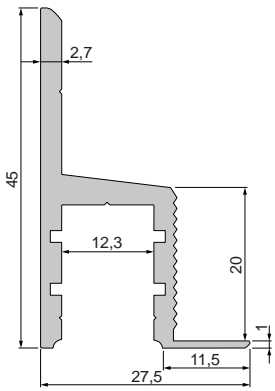

**Abdeckungen** | PMMA [Polymethylmethacrylat]

klar      matt      milchig

				
1m	<b>983010</b>	<b>983012</b>	<b>983014</b>	<b>6,95 €</b>
2m	<b>983011</b>	<b>983013</b>	<b>983015</b>	<b>13,95 €</b>
3m	<b>983016</b>	<b>983017</b>	<b>983018</b>	<b>20,95 €</b>
4m	<b>983060</b>	<b>983061</b>	<b>983062</b>	<b>27,95 €</b>

				
1m		<b>984012</b>	<b>984014</b>	<b>6,95 €</b>
2m		<b>984013</b>	<b>984015</b>	<b>13,95 €</b>
3m		<b>984017</b>	<b>984018</b>	<b>20,95 €</b>
4m		<b>984010</b>	<b>984011</b>	<b>27,95 €</b>

				
1m		<b>984512</b>	<b>984514</b>	<b>6,95 €</b>
2m		<b>984513</b>	<b>984515</b>	<b>13,95 €</b>
3m		<b>984517</b>	<b>984518</b>	<b>20,95 €</b>
4m		<b>984510</b>	<b>984511</b>	<b>27,95 €</b>

**Endkappen Set** | rechts + links **3,95 €**

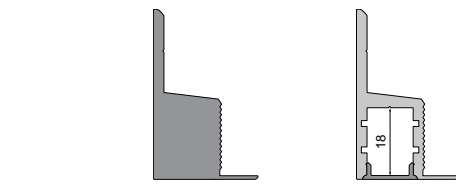

weiß **978270**  
 grau **978271**

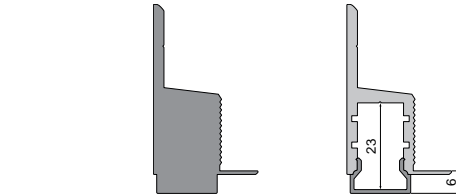

weiß **979210**  
 grau **979211**

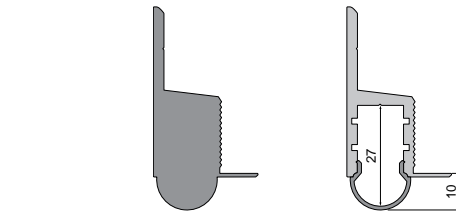

weiß **979710**  
 grau **979711**

**970762** Trägerprofil für LED-Stripes  
 Aluminium natur | 1,25m

**5,95 €**

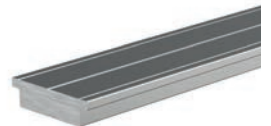
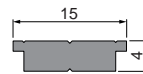

**930111** Schraubenset, enthält je 10 Stück  
 6 x 35 mm Nylondübel  
 4,5 x 45 mm Edelstahlschraube

**6,95 €**



## EU-01-36

Trockenbau-Profil | Wand | Decke  
für LED-Stripes bis 36 mm Breite

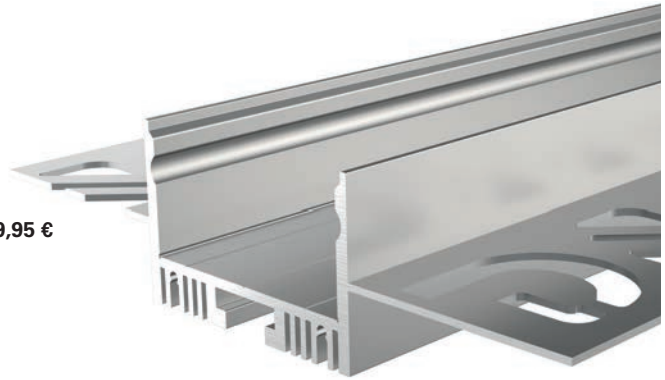

975501  3m Aluminium natur

99,95 €

- optimiert und ausgelegt für den Einbau von 12,5 mm Gipskartonplatten
- leicht verputzbar dank optionalem Inlay zum Schutz
- erhöhte passive Kühlung der Stripes durch Kühlrippen
- optimal für homogene helle Lichtlinien

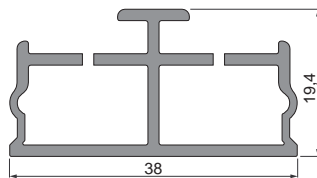
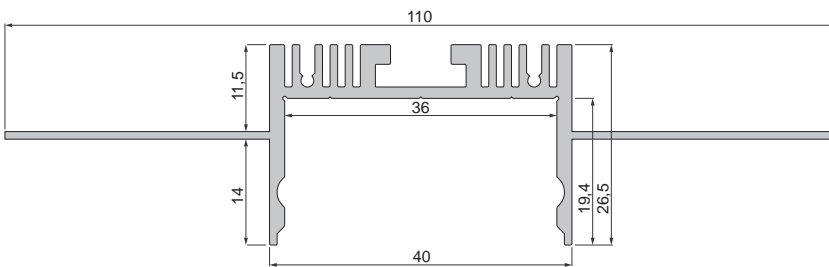



**Abdeckungen** | PMMA [Polymethylmethacrylat]

klar    matt    milchig



3m

**985601    34,95 €**

■ silber



**978175**

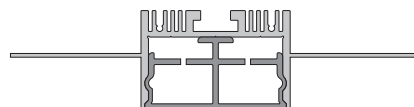
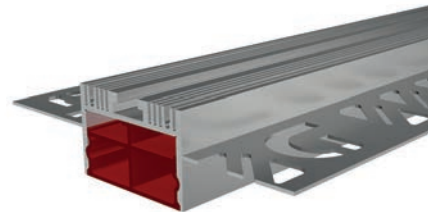
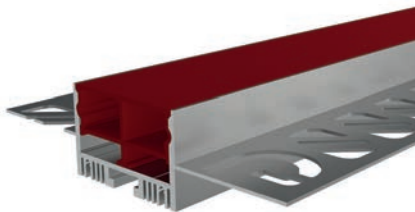
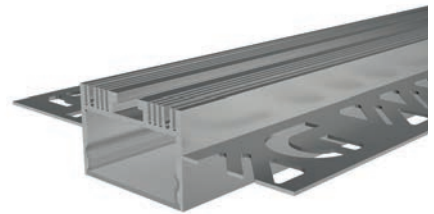
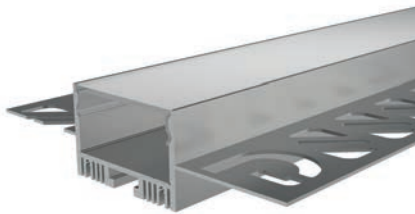
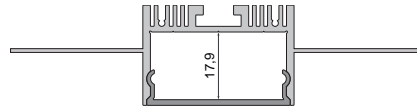

**985605**    Inlay / Dummy [wiederverwendbar]  
Kunststoff | rot | 3m

**24,95 €**



Mit freundlicher Unterstützung von BEST Bellemann Elektro Service Team GmbH, Rauenberg-Malschenberg



## Fliesen-Profile

Fliesenprofile bespielen jeden Eck- und Abschluss-Bereich. Verzichten Sie auf herkömmliche Fliesenabschlussprofile und setzen Sie mit linearem Licht einen neuen Standard.

## EL-01-08

Fliesen-Profil | Einbau | Abschluss  
für LED-Stripes bis 9,3 mm Breite



<b>975330</b>	■ 1,25m Aluminium eloxiert	<b>21,95 €</b>
<b>975333</b>	■ 2m Aluminium eloxiert	<b>35,95 €</b>
<b>975331</b>	■ 2,5m Aluminium eloxiert	<b>43,95 €</b>
<b>975334</b>	■ 3m Aluminium eloxiert	<b>52,95 €</b>

für eine Fliesenstärke bis max. 9 mm ausgelegt

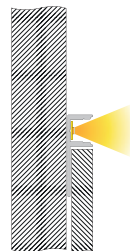
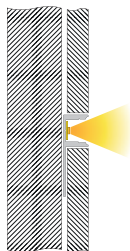
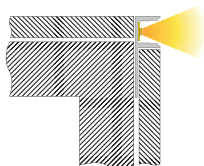
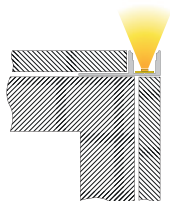
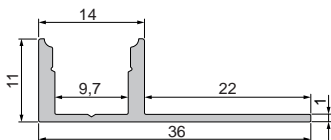

## WEICHVERGUSS

optional als kundenspezifische Sonderanfertigung erhältlich  
nähere Informationen auf Seite 147

Fliesen-Profil	Lichtfarbe	Artikel	lfm. Preis
EL-01-08	2700K	<b>840362</b>	<b>274,95 €</b>
EL-01-08	RGB	<b>840366</b>	<b>274,95 €</b>

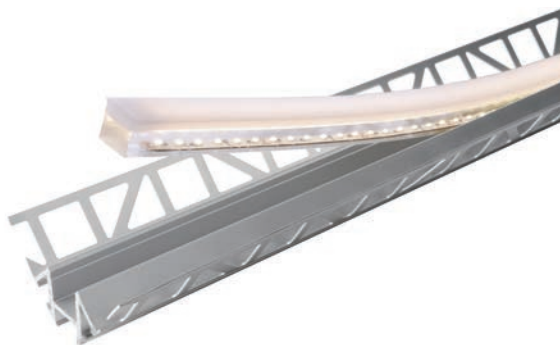

**Abdeckungen** | PMMA [Polymethylmethacrylat]

**Endkappen Set** | 2 Stück **3,95 €**

klar      matt      milchig



1m	<b>983000</b>	<b>983002</b>	<b>983004</b>	<b>6,95 €</b>
2m	<b>983001</b>	<b>983003</b>	<b>983005</b>	<b>13,95 €</b>
3m	<b>983006</b>	<b>983007</b>	<b>983008</b>	<b>20,95 €</b>

 grau



**978211**

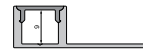

Mit freundlicher Unterstützung von BEST Beleemann Elektro Service Team GmbH, Rauenberg-Malschenberg



## EL-03-12

Fliesen-Profil | Einbau | Abschluss  
für LED-Stripes bis 13,3 mm Breite



<b>975360</b>	■ 1,25m Aluminium eloxiert	<b>23,95 €</b>
<b>975361</b>	■ 2,5m Aluminium eloxiert	<b>47,95 €</b>
<b>975364</b>	□ 1,25m matt-weiß	<b>23,95 €</b>
<b>975365</b>	□ 2,5m matt-weiß	<b>47,95 €</b>
<b>975366</b>	■ 1,25m Aluminium gebürstet	<b>23,95 €</b>
<b>975367</b>	■ 2,5m Aluminium gebürstet	<b>47,95 €</b>
<b>975369</b>	■ 2,5m Aluminium natur	<b>47,95 €</b>

für eine Fliesenstärke bis max. 12 mm ausgelegt

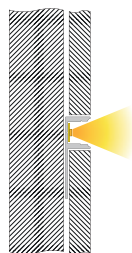
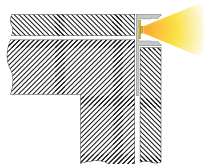
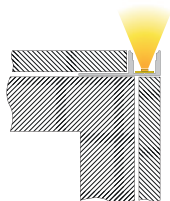
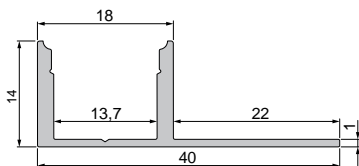

## WEICHVERGUSS

optional als kundenspezifische Sonderanfertigung erhältlich  
nähere Informationen auf Seite 147

Fliesen-Profil	Lichtfarbe	Artikel	lfm. Preis
EL-03-12	RGB+2700K	<b>840370</b>	<b>334,95 €</b>

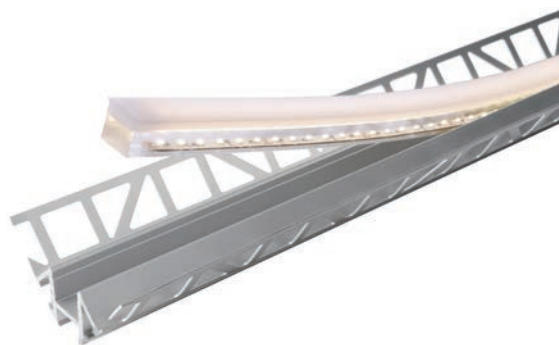



**Abdeckungen** | PMMA [Polymethylmethacrylat]

klar      matt      milchig



1m	<b>983020</b>	<b>983022</b>	<b>983024</b>	<b>6,95 €</b>
2m	<b>983021</b>	<b>983023</b>	<b>983025</b>	<b>13,95 €</b>
3m	<b>983028</b>	<b>983027</b>	<b>983026</b>	<b>20,95 €</b>



1m		<b>984022</b>	<b>984024</b>	<b>6,95 €</b>
2m		<b>984023</b>	<b>984025</b>	<b>13,95 €</b>
3m			<b>984026</b>	<b>20,95 €</b>

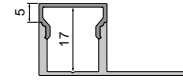
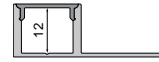

Mit freundlicher Unterstützung von BEST Bellemann Elektro Service Team GmbH, Rauenberg-Malschenberg



## EA-03-12

Fliesen-Profil | Abschluss  
für LED-Stripes bis 13 mm Breite

<b>975390</b>	■	2m Aluminium eloxiert	<b>32,95 €</b>
<b>975391</b>	■	3m Aluminium eloxiert	<b>49,95 €</b>
<b>975394</b>	□	2m matt-weiß	<b>32,95 €</b>
<b>975395</b>	□	3m matt-weiß	<b>49,95 €</b>

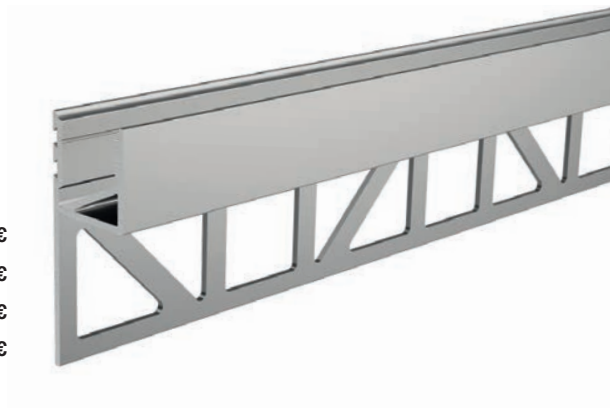

für eine Fliesenstärke bis max. 12 mm ausgelegt

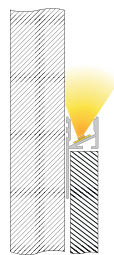
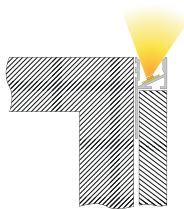
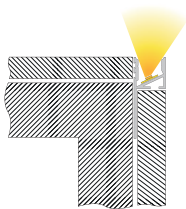
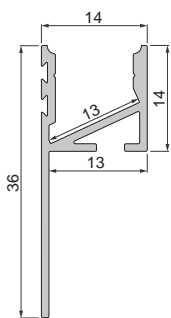

## WEICHVERGUSS

optional als kundenspezifische Sonderanfertigung erhältlich  
nähere Informationen auf Seite 147

Fliesen-Profil	Lichtfarbe	Artikel	lfm. Preis
EA-03-12	2700K	<b>840363</b>	<b>324,95 €</b>
EA-03-12	RGB	<b>840367</b>	<b>324,95 €</b>

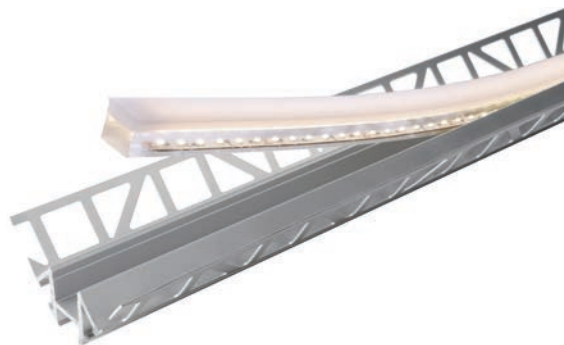

**Abdeckungen** | PMMA [Polymethylmethacrylat]

klar      matt      milchig

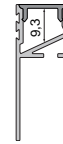

1m      **983000**      **983002**      **983004**      **6,95 €**

2m      **983001**      **983003**      **983005**      **13,95 €**

3m      **983006**      **983007**      **983008**      **20,95 €**



1m                      **984002**      **984004**      **6,95 €**

2m                      **984003**      **984005**      **13,95 €**



## EV-01-08

Fliesen-Profil | Ecke innen  
für LED-Stripes bis 9,3 mm Breite

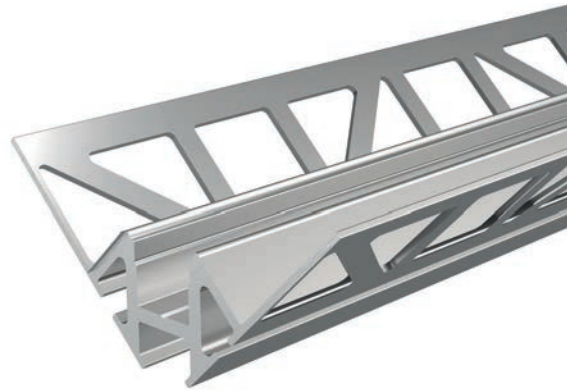

<b>975340</b>	■ 1,25m Aluminium eloxiert	<b>32,95 €</b>
<b>975343</b>	■ 2m Aluminium eloxiert	<b>52,95 €</b>
<b>975341</b>	■ 2,5m Aluminium eloxiert	<b>65,95 €</b>
<b>975344</b>	■ 3m Aluminium eloxiert	<b>79,95 €</b>
<b>975345</b>	■ 3m Aluminium natur	<b>79,95 €</b>

für eine Fliesenstärke bis max. 9 mm ausgelegt

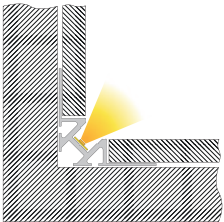
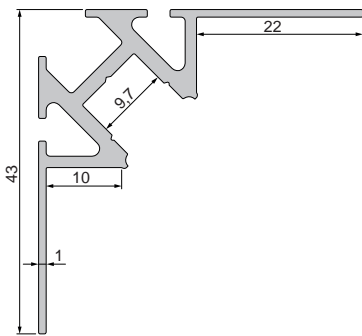

## WEICHVERGUSS

optional als kundenspezifische Sonderanfertigung erhältlich  
nähere Informationen auf Seite 147

Fliesen-Profil	Lichtfarbe	Artikel	lfm. Preis
EV-01-08	2700K	<b>840364</b>	<b>274,95 €</b>
EV-01-08	RGB	<b>840368</b>	<b>274,95 €</b>

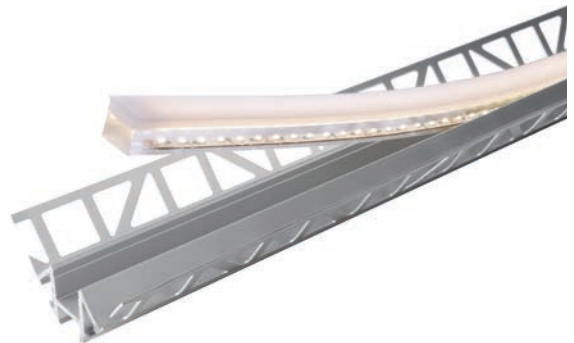

**Abdeckungen** | PMMA [Polymethylmethacrylat]

**Endkappen Set** | 2 Stück **3,95 €**

klar      matt      milchig



1m	<b>983000</b>	<b>983002</b>	<b>983004</b>	<b>6,95 €</b>
2m	<b>983001</b>	<b>983003</b>	<b>983005</b>	<b>13,95 €</b>
3m	<b>983006</b>	<b>983007</b>	<b>983008</b>	<b>20,95 €</b>

■ grau



**978221**

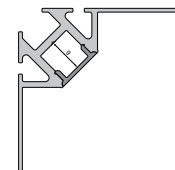

1m		<b>985504</b>	<b>6,95 €</b>
2m		<b>985505</b>	<b>13,95 €</b>
3m		<b>985508</b>	<b>20,95 €</b>

■ grau



**980501**

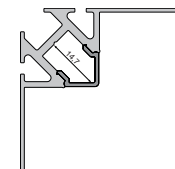

## EV-01-12

Fliesen-Profil | Ecke innen  
für LED-Stripes bis 13,3 mm Breite

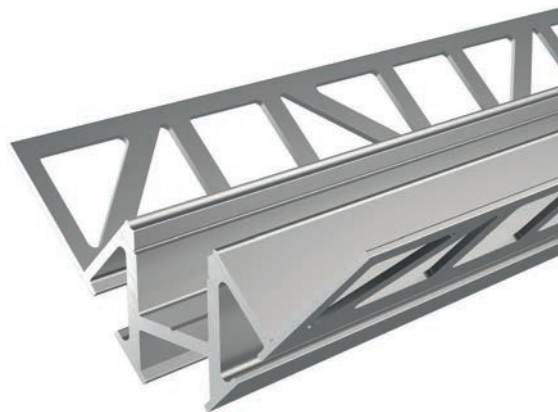

<b>975370</b>	■ 1,25m Aluminium eloxiert	<b>39,95 €</b>
<b>975371</b>	■ 2,5m Aluminium eloxiert	<b>79,95 €</b>
<b>975375</b>	□ 2,5m matt-weiß	<b>79,95 €</b>
<b>975376</b>	■ 1,25m Aluminium gebürstet	<b>39,95 €</b>
<b>975377</b>	■ 2,5m Aluminium gebürstet	<b>79,95 €</b>
<b>975379</b>	■ 2,5m Aluminium natur	<b>79,95 €</b>

für eine Fliesenstärke bis max. 12 mm ausgelegt

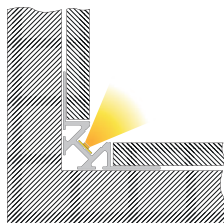
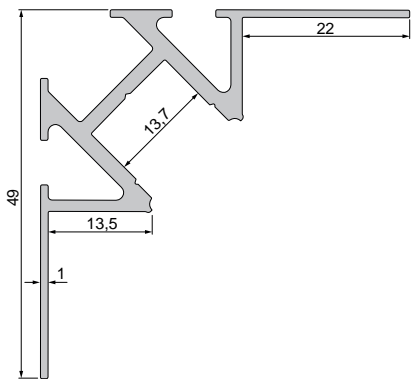

## WEICHVERGUSS

optional als kundenspezifische Sonderanfertigung erhältlich  
nähere Informationen auf Seite 147

Fliesen-Profil	Lichtfarbe	Artikel	lfm. Preis
EV-01-12	RGB+2700K	<b>840371</b>	<b>334,95 €</b>

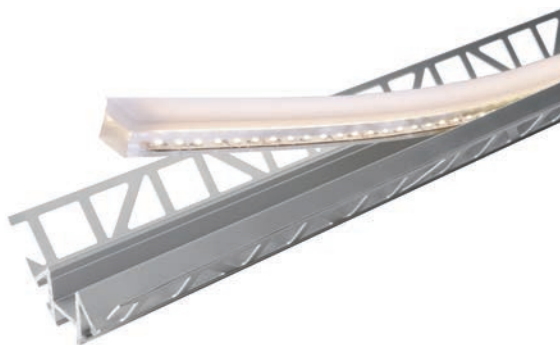



## Abdeckungen | PMMA [Polymethylmethacrylat]

klar      matt      milchig

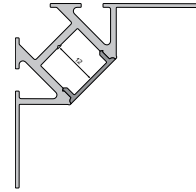

1m	<b>983020</b>	<b>983022</b>	<b>983024</b>	<b>6,95 €</b>
2m	<b>983021</b>	<b>983023</b>	<b>983025</b>	<b>13,95 €</b>
3m	<b>983028</b>	<b>983027</b>	<b>983026</b>	<b>20,95 €</b>



## EV-02-08

Fliesen-Profil | Ecke außen  
für LED-Stripes bis 9,3 mm Breite

<b>975350</b>	■ 1,25m Aluminium eloxiert	<b>32,95 €</b>
<b>975352</b>	■ 2m Aluminium eloxiert	<b>52,95 €</b>
<b>975351</b>	■ 2,5m Aluminium eloxiert	<b>65,95 €</b>
<b>975353</b>	■ 3m Aluminium eloxiert	<b>79,95 €</b>



für eine Fliesenstärke bis max. 9 mm ausgelegt

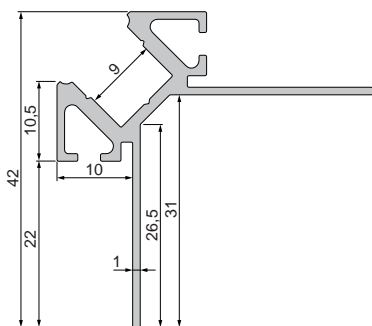

## WEICHVERGUSS

optional als kundenspezifische Sonderanfertigung erhältlich  
nähere Informationen auf Seite 147

Fliesen-Profil	Lichtfarbe	Artikel	lfm. Preis
EV-02-08	2700K	<b>840365</b>	<b>274,95 €</b>
EV-02-08	RGB	<b>840369</b>	<b>274,95 €</b>

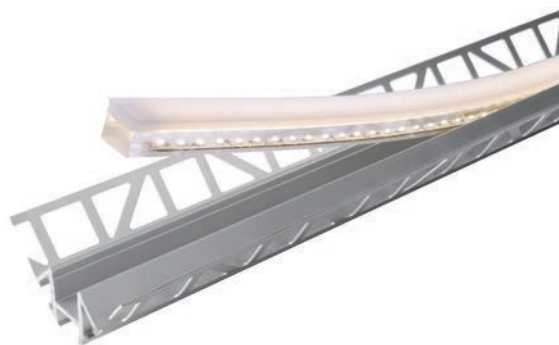

**Abdeckungen** | PMMA [Polymethylmethacrylat]

klar      matt      milchig



1m	<b>983000</b>	<b>983002</b>	<b>983004</b>	<b>6,95 €</b>
2m	<b>983001</b>	<b>983003</b>	<b>983005</b>	<b>13,95 €</b>
3m	<b>983006</b>	<b>983007</b>	<b>983008</b>	<b>20,95 €</b>



1m		<b>985504</b>	<b>6,95 €</b>
2m		<b>985505</b>	<b>13,95 €</b>
3m		<b>985508</b>	<b>20,95 €</b>

**Endkappen Set** | 2 Stück **3,95 €**

■ grau



**978231**

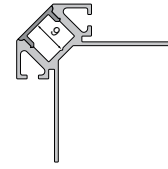

■ grau



**980511**

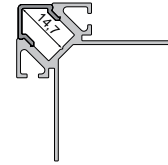

## EV-02-12

Fliesen-Profil | Ecke außen  
für LED-Stripes bis 13,3 mm Breite

<b>975381</b>	■	2,5m Aluminium eloxiert	<b>79,95 €</b>
<b>975384</b>	□	1,25m matt-weiß	<b>39,95 €</b>
<b>975385</b>	□	2,5m matt-weiß	<b>79,95 €</b>
<b>975389</b>	■	2,5m Aluminium natur	<b>79,95 €</b>

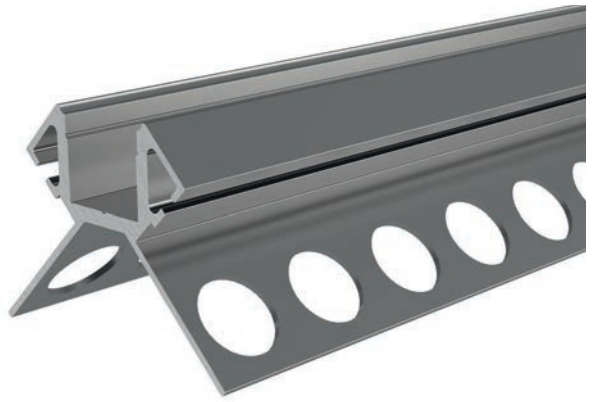

für eine Fliesenstärke bis max. 12 mm ausgelegt

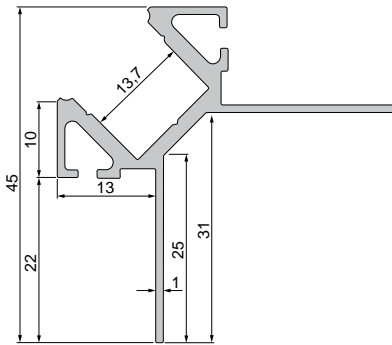

## WEICHVERGUSS

optional als kundenspezifische Sonderanfertigung erhältlich  
nähere Informationen auf Seite 147

Fliesen-Profil	Lichtfarbe	Artikel	lfm. Preis
EV-02-12	RGB+2700K	<b>840372</b>	<b>334,95 €</b>

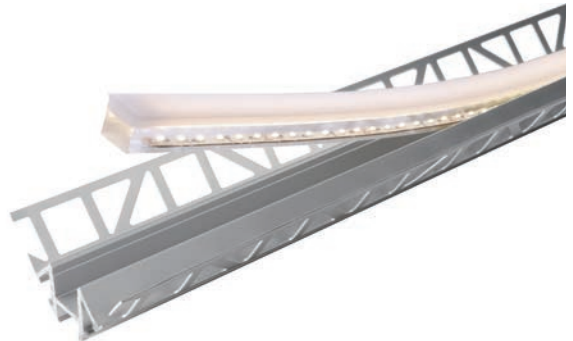

**Abdeckungen** | PMMA [Polymethylmethacrylat]

klar      matt      milchig

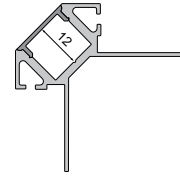

1m	<b>983020</b>	<b>983022</b>	<b>983024</b>	<b>6,95 €</b>
2m	<b>983021</b>	<b>983023</b>	<b>983025</b>	<b>13,95 €</b>
3m	<b>983028</b>	<b>983027</b>	<b>983026</b>	<b>20,95 €</b>







Mit freundlicher Unterstützung von BEST Bellemann Elektro Service Team GmbH, Rauenberg-Malschenberg











## Profile für den Außenbereich

Im Außenbereich existieren andere Anforderungen als in Innenräumen. Unsere IP-Profile sind begehr- und befahrbar und begeistern als Highlight in jeder Außengestaltung.

## AU-04-12

IP-Profil | Einbau | Aufbau | begehbar  
für LED-Stripes bis 12,3 mm Breite



<b>970722</b>		1m Aluminium eloxiert	<b>9,95 €</b>
<b>970720</b>		1,25m Aluminium eloxiert	<b>12,95 €</b>
<b>970723</b>		2m Aluminium eloxiert	<b>19,95 €</b>
<b>970721</b>		2,5m Aluminium eloxiert	<b>24,95 €</b>
<b>970724</b>		3m Aluminium eloxiert	<b>29,95 €</b>
<b>970725</b>		3m Aluminium natur	<b>29,95 €</b>

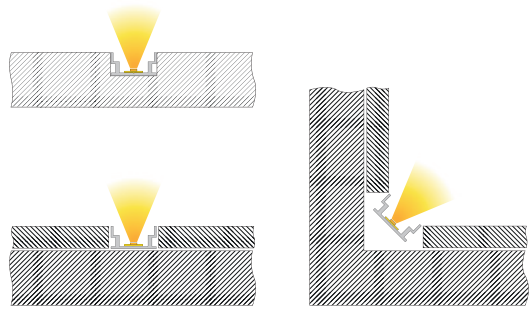
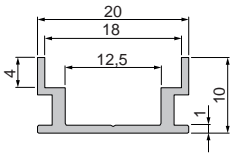

**Abdeckungen** | Makrolon [Polycarbonat]  
 begehbar | Materialstärke: 4mm  
 optimale Lichtstreuung | extrem schlagfest

**Endkappen Set** | 2 Stück **3,95 €**

klar      matt      milchig



2m  
3m

**988025**    **15,95 €**  
**988028**    **23,95 €**

 grau



**981001**



**!** Bei fachgerechter Verarbeitung kann eine Schutzklasse bis IP65 erreicht werden. Bitte vor Montage Informationen auf Seite 136 berücksichtigen.

**930104** Natursteindichtstoff | 310ml Kartusche transparent | zum Verkleben der Abdeckung

**37,95 €**



**930103** Dichtstoffglättemittel | 400ml Dose zum sauberen Abziehen und zur Verbesserung der Oberfläche des Dichtstoffs

**37,95 €**





## ET-05-12

IP-Profil | Einbau | begehbar  
für LED-Stripes bis 12,3 mm Breite



975722	■	1m Aluminium eloxiert	9,95 €
975720	■	1,25m Aluminium eloxiert	12,95 €
975723	■	2m Aluminium eloxiert	19,95 €
975721	■	2,5m Aluminium eloxiert	24,95 €
975724	■	3m Aluminium eloxiert	29,95 €

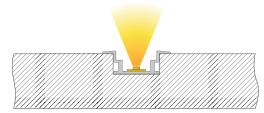
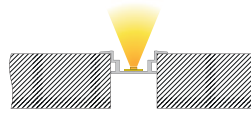
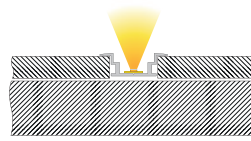
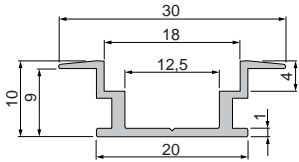

Mit freundlicher Unterstützung von Oktec, Eislingen

**Abdeckungen** | Makrolon [Polycarbonat]  
 begehbar | Materialstärke: 4mm  
 optimale Lichtstreuung | extrem schlagfest

**Endkappen Set** | 2 Stück **3,95 €**

klar      matt      milchig



2m	<b>988025</b>	<b>15,95 €</b>
3m	<b>988028</b>	<b>23,95 €</b>

 grau



**981011**

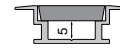

**!** Bei fachgerechter Verarbeitung kann eine Schutzklasse bis IP65 erreicht werden. Bitte vor Montage Informationen auf Seite 136 berücksichtigen.

**930104** Natursteindichtstoff | 310ml Kartusche transparent | zum Verkleben der Abdeckung **37,95 €**





**930103** Dichtstoffglättemittel | 400ml Dose zum sauberen Abziehen und zur Verbesserung der Oberfläche des Dichtstoffs **37,95 €**



## AU-05-15

IP-Profil | Einbau | Aufbau | begehbar  
für LED-Stripes bis 15,6 mm Breite



- 970740  1m Aluminium natur
- 970741  2m Aluminium natur

17,95 €

35,95 €

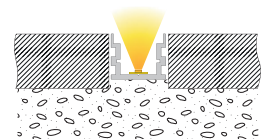
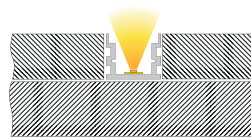
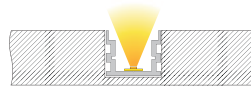
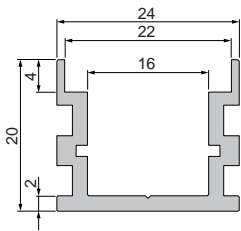

Mit freundlicher Unterstützung von Elektro Grün, Neustadt an der Weinstraße



**Abdeckungen** | Makrolon [Polycarbonat]  
 begehbar | Materialstärke: 4mm  
 optimale Lichtstreuung | extrem schlagfest

**Endkappen Set** | 2 Stück **3,95 €**

klar      matt      milchig



1m                      **988084**      **8,95 €**  
 2m                      **988085**      **17,95 €**

 grau

**981031**

**970764** Trägerprofil für LED-Stripes  
 Aluminium natur | 1m

**6,95 €**

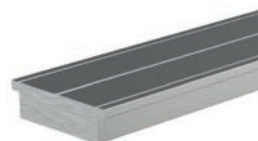

 Bei fachgerechter Verarbeitung kann eine Schutzklasse bis IP65 erreicht werden. Bitte vor Montage Informationen auf Seite 136 berücksichtigen.

**930104** Natursteindichtstoff | 310ml Kartusche  
 transparent | zum Verkleben der Abdeckung

**37,95 €**



**930103** Dichtstoffglättemittel | 400ml Dose  
 zum sauberen Abziehen und zur Verbesserung der Oberfläche des Dichtstoffs

**37,95 €**



## ET-05-15

IP-Profil | Einbau | begehbar  
für LED-Stripes bis 15,6 mm Breite

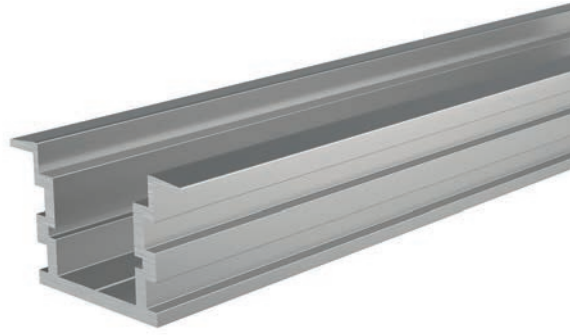

975740  1m Aluminium natur

17,95 €

975741  2m Aluminium natur

35,95 €

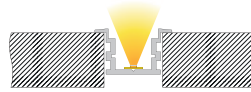
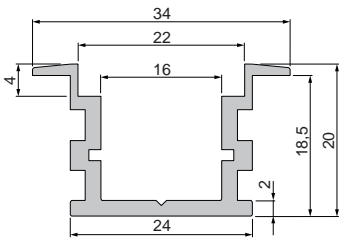

Mit freundlicher Unterstützung von LED-TEC, Girilán/Italien | Foto: fotoeichhorn

**Abdeckungen** | Makrolon [Polycarbonat]  
 begehbar | Materialstärke: 4mm  
 optimale Lichtstreuung | extrem schlagfest

**Endkappen Set** | 2 Stück **3,95 €**

klar      matt      milchig



1m                      **988084**      **8,95 €**  
 2m                      **988085**      **17,95 €**

 grau

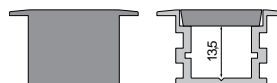

**981041**

**970764** Trägerprofil für LED-Stripes  
 Aluminium natur | 1m

**6,95 €**

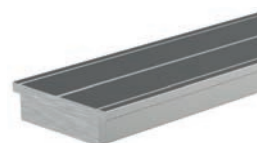

 Bei fachgerechter Verarbeitung kann eine Schutzklasse bis IP65 erreicht werden. Bitte vor Montage Informationen auf Seite 136 berücksichtigen.

**930104** Natursteindichtstoff | 310ml Kartusche  
 transparent | zum Verkleben der Abdeckung

**37,95 €**



**930103** Dichtstoffglättemittel | 400ml Dose  
 zum sauberen Abziehen und zur Verbesserung der Oberfläche des Dichtstoffs

**37,95 €**



## EU-01-12

IP-Profil | Einbau | befahrbar  
für LED-Stripes bis 12 mm Breite



975781



2m Aluminium natur

64,95 €



Foto: Daniel Wieser - Architektur fotografie, Karlsruhe

**Abdeckungen** | Makrolon [Polycarbonat]  
 befahrbar | Materialstärke: 5mm  
 optimale Lichtstreuung | extrem schlagfest

**Endkappen Set** | 2 Stück **3,95 €**

klar      matt      milchig

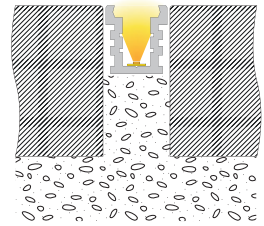
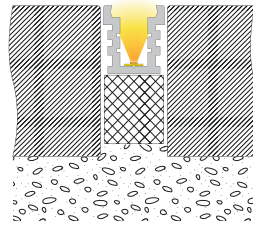
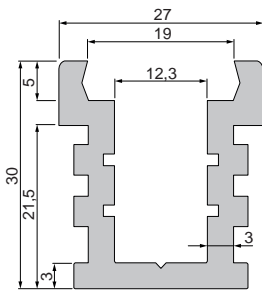
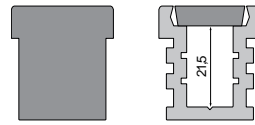

1m	<b>988054</b>	<b>8,95 €</b>
2m	<b>988055</b>	<b>17,95 €</b>

grau

**981021**

**970762** Trägerprofil für LED-Stripes  
 Aluminium natur | 1,25m

**5,95 €**

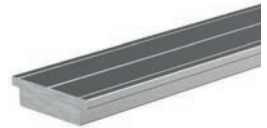
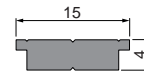

**990109** Schaumstoffträger | 123,5 x 3,3 x 3 cm  
 Kunststoff | Hartschaum

**6,95 €**



Bei fachgerechter Verarbeitung kann eine Schutzklasse bis IP65 erreicht werden.  
 Befahrbar bis max. 1 Tonne, bei größerer Belastung empfehlen wir als Dämpfung unsere passende Schaumstoffunterlage.  
 Bitte vor Montage Informationen auf Seite 136 berücksichtigen.

**930104** Natursteindichtstoff | 310ml Kartusche  
 transparent | zum Verkleben der Abdeckung

**37,95 €**



**930103** Dichtstoffglättemittel | 400ml Dose  
 zum sauberen Abziehen und zur Verbesserung der Oberfläche des Dichtstoffs

**37,95 €**



### **Achtung! Bitte vor Montage berücksichtigen:**

Für ein optimales und dauerhaftes Ergebnis berücksichtigen Sie bitte vor der Montage die jeweiligen Klima- und Witterungsbedingungen.

### **Einfluss von Sonneneinstrahlung:**

Bitte berücksichtigen Sie vor der Montage den Sonnenlauf. Dauerhafte und intensive Sonneneinstrahlung kann – auch im ausgeschalteten Zustand – den LED Stripe schädigen. Jedes Material dehnt sich aus und zieht sich unterschiedlich stark zusammen. Verbauen Sie die Profile unter Berücksichtigung der Temperaturschwankungen und der daraus entstehenden Ausdehnungskoeffizienten. Beachten Sie, dass die Werkstoffe Aluminium, PMMA, PC und Makrolon (Profile/Abdeckungen) sich bei Temperaturänderungen unterschiedlich stark ausdehnen können, wodurch die Dichtigkeit beeinträchtigt werden kann. **Dies stellt keinen Produktmangel dar, sondern ist ein normaler physikalischer Vorgang.**

### **Einfluss von Wasser und Frost:**

Bitte berücksichtigen Sie vor der Montage, dass sich nach dem Einbau des Profils z.B. bei Regen kein stehendes Wasser bilden kann. Bei nicht sachgemäßer Verarbeitung und unterschiedlichen Temperaturen kann sich unterschiedlich stark Schwitzwasser bilden oder durch Kapillarwirkung Wasser eindringen. Stehendes oder eindringendes Wasser bzw. Feuchtigkeit kann somit bei Frost die Dichtigkeit beeinträchtigen und den LED Stripe schädigen. Wir empfehlen, für den Schutz des LED Stripes, das Profil halb oder voll auszugießen (je nach Beanspruchung und Verwendung).

**Bitte beachten Sie, dass wir für die weitere Be- oder Verarbeitung Ihrerseits sowie Dichtigkeit, Positionierung und Anbringung keine Haftung übernehmen können.**

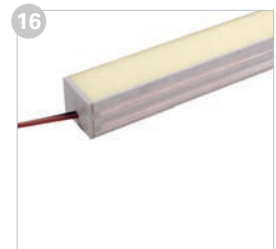
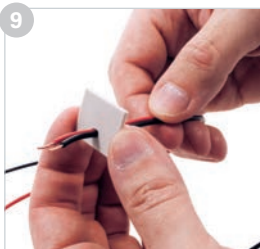
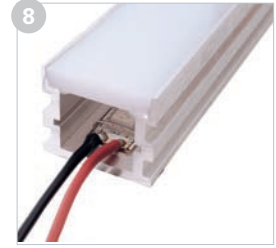
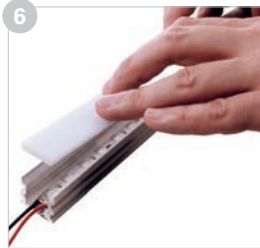



## MONTAGEANLEITUNG

- 1 für eine optimale Arbeitsgrundlage muss das Profil fett- und staubfrei sein
- 2 LED Stripe beim Einkleben auf einer Seite ansetzen und vorsichtig in einer Senkrechtbewegung Stück für Stück andrücken
- 3 nach dem Anbringen des LED Stripes wird die Abdeckung verklebt
- 4 durchgehende gleichmäßige Schicht Natursteindichtstoff/ Silikon transparent auf der kompletten Auflagefläche des Profils auftragen
- 5 damit eine durchgehend geschlossene Klebefläche gewährleistet ist, muss der Dichtstoff ohne freie Stellen aufgetragen sein
- 6 die konisch zugeschnittene Abdeckung mit der schmalen Seite nach unten gleichmäßig locker in das Profil einsetzen
- 7 von einer Seite aus mit gleichmäßigen senkrechten Bewegungen Stück für Stück die Abdeckung andrücken
- 8 die Abdeckung muss mit dem Profil bündig an Anfang und Ende abschließen
- 9 die Anschlusskabel durch die Endkappe führen [Bohrung in der Endkappe muss manuell erstellt werden]
- 10 um Profil an den Stirnseiten abzudichten, Dichtstoff rings um die Endkappe und in der Kabeldurchführung anbringen
- 11 Endkappe gleichmäßig auf das Profil schieben
- 12 überschüssiges Material/Dichtstoff entfernen und Oberfläche reinigen
- 13 Vorgang bei der zweiten Endkappe wiederholen [Dichtstoff kann auf Endkappe oder Profil mit Abdeckung aufgetragen werden]
- 14 Endkappe aufschieben bis sie komplett anliegt
- 15 erneut überschüssiges Material/Dichtstoff entfernen und Oberfläche reinigen
- 16 nach korrekter und sorgfältiger Verarbeitung kann eine Schutzklasse bis IP65 erreicht werden, vor dem weiteren Verbauen immer Funktionstest durchführen

## HARTE BANDAGEN

In manchen Anwendungen reichen selbst die besten Profile nicht aus, um LED-Stripes sicher zu integrieren. Auch für diese Situationen gibt es eine Lösung.

LED-Stripes gehören zu den flexibelsten und vielseitigsten Lichtlösungen überhaupt und lassen sich im Verbund mit verschiedenen, teils spezialisierten LED-Profilen in nahezu jedem Anwendungsbereich einsetzen. Sobald jedoch höchste Ansprüche an Langlebigkeit und Beständigkeit von verbauten LED-Stripes gefordert sind etwa durch eine dauerhafte Befahrbarkeit, braucht es Speziallösungen.

Mit der Litus-Serie bietet DEKO-LIGHT eine solche Speziallösung an. Das Besondere an diesem Komplett-Set ist die spezielle Hartverguss-Technik des Profils, die wir Ihnen im Folgenden näher erläutern möchten.

Beim Hartverguss werden die Produkte in einem speziellen mehrschichtigen Verfahren voll vergossen, um das LED-Modul ganzjährig vor Witterungseinflüssen, Eindringen von Wasser sowie vor mechanischen Einflüssen zu schützen. Hierfür kommt ein besonders langzeitstabiles Polyurethan (ein Kunststoff bzw. Kunstharz) zum Einsatz. Auf diese Weise sind die integrierten LEDs vollständig umkapselt, um Schäden durch Feuchtigkeit auszuschließen. Zudem weist die hart gegossene Oberfläche eine hohe Robustheit auf und sorgt durch die Eintrübung darüber hinaus für ein homogenes Lichtbild. Eine Besonderheit stellt auch der eingearbeitete Hohlraum dar, der als Druckentlastung für die LEDs fungiert.

## HARTVERGUSS: 3 WESENTLICHE VORTEILE

Vorteil 1 [gegenüber Glas]:

Polyurethan-Hartverguss splittert nicht

Vorteil 2 [gegenüber Plastik-Abdeckungen]:

keine Probleme mit nachträglicher Längenausdehnung [herkömmliche Kunststoffe reagieren auf thermische Einwirkungen]

Vorteil 3:

Vollverguss-Profile weisen keine Hohlräume auf, die sich mit Feuchtigkeit und Schmutz füllen und das Lichtbild oder die Funktionalität beeinträchtigen

## KOMPLETT-SET LITUS

Mit der Litus-Serie für den Außenbereich bietet DEKO-LIGHT ein fertig konfektioniertes Komplettset aus Aluminiumprofil, fest verbautem LED-Stripe, Abdeckung, Endkappen und Anschlusskabel. Dank des Hartgussverfahrens sind die Litus-Profile bis zu einer Belastung von max. 1 Tonne befahrbar – höhere Lasten lassen sich mittels Dämpfung durch unseren optionalen Schaumstoffträger realisieren. Die Montage der Profile erfolgt wahlweise via Mörtelbeton oder Keramik- Klebstoff.

Die Litus-Sets sind wahlweise mit zwei Adern [V-, V+] oder fünf Adern [R, G, B, W, V+] erhältlich und eignen sich unter anderem für die Lichtlinienmarkierung, den Tiefbau, die Akzentbeleuchtung oder den Einsatz in Ausstellungs- und Verkaufsflächen.

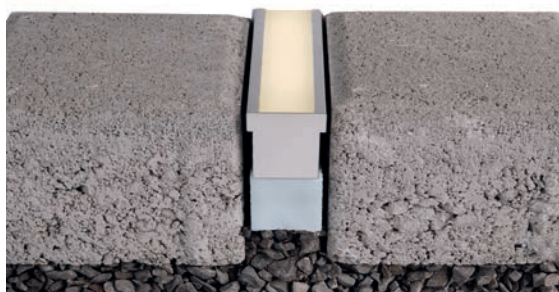

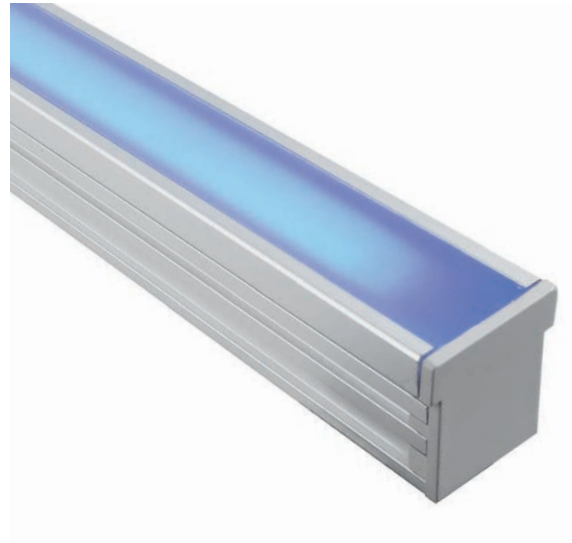
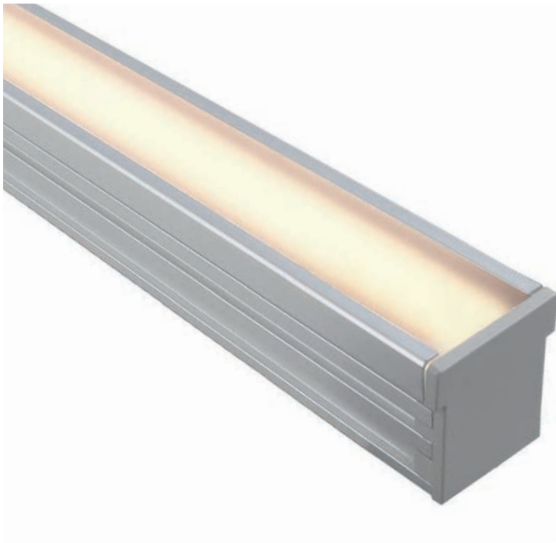

## LITUS LED PROFIL KOMPLETT-SET | BEFAHRBAR

- Material: Aluminium
- Anschluss Stripe: 2 Adern [V-, V+] | 5 Adern [R, G, B, W, V+]
- inkl. 2m Anschlusskabel mit offenen verzinnnten Aderenden

<b>847015</b>	 3000 K	96 LED	9,8 W	131 lm	1000 x 27 x 30 mm	<b>379,95 €</b>
<b>847016</b>	 3000 K	192 LED	19,0 W	239 lm	2000 x 27 x 30 mm	<b>759,95 €</b>
<b>847017</b>	 460 - 620 nm   3000 K	192 LED	20,3 W	190 lm	1000 x 27 x 30 mm	<b>399,95 €</b>
<b>847018</b>	 450 - 630 nm   3000 K	384 LED	34,0 W	289 lm	2000 x 27 x 30 mm	<b>799,95 €</b>

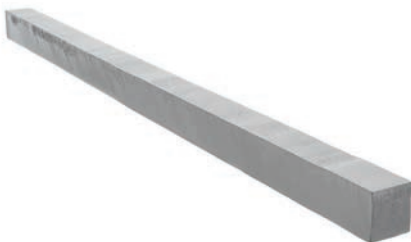

Zubehör

**990109** Schaumstoffträger | 123,5 x 3,3 x 3 cm | Kunststoff | Hartschaum **6,95 €**

Zubehör je nach gewählter Variante, Leistung und Steuerungswunsch

Netzgeräte ab Seite 229

Dimmer und Controller ab Seite 255

Montagezubehör ab Seite 285

# 2

## LED-Stripes

Die indirekte, akzentuierende und bei Bedarf effektvolle Beleuchtung gewinnt immer mehr an Bedeutung. Um die dazu erforderlichen Lichtlösungen an unterschiedlichsten Positionen zu integrieren, sind LED-Stripes, Modularsysteme und LED-Komplettsets mit ihren kompakten Abmessung die erste Wahl. Im Zusammenspiel mit Aluminiumprofilen und den passenden Controllern sind der Kreativität kaum Grenzen gesetzt. Setzen – und steuern – Sie ein- und mehrfarbige Lichtakzente als Highlight in jedem Beleuchtungskonzept und erfüllen Sie mit linearem Licht die modernen Anforderungen von Designern und Architekten.

142	technische Informationen
148	Quick Finder
152	COB WW   3000K
156	COB NW   4000K
160	COB WW - CW   2700K – 6500K
162	COB RGB
164	48V WW   3000K
168	48V NW   4000K
172	WW   2700K   3000K
180	NW   4000K
186	CW   6000K   6500K
188	WW-CW   2700K – 6500K   3000K – 6500K
192	RGB
196	RGB + WW   RGB + 3000K
198	RGB + NW   RGB + 4000K
200	RGB + CW   RGB + 6500K
202	RGB + WW-CW   RGB + 2700K – 6500K
204	D LENSE LINE WW   3000K
206	D LENSE LINE RGB
209	D FLEX LINE Side-View WW   3000K
212	D FLEX LINE Side-View RGB
214	D FLEX LINE Side-View RGB + WW   RGB + 3200K
216	D FLEX LINE Top-View WW   3000K
218	D FLEX LINE Top-View RGB
220	D FLEX LINE Top-View RGB + WW   RGB + 3200K
222	230V WW   3000K
224	230V NW   4000K
226	Montagehinweise   Montageanleitung 230V LED-Stripe

## WISSENSWERTES ÜBER LED-CHIPS

### Welche LED-Chips und Größen werden bei uns am meisten verbaut?

Auf diesen beiden Seiten richten wir unseren Blick auf die LED Stripes, genauer gesagt auf die darauf verbauten LED-Chips. Diese werden in unterschiedlichsten Größen, Leistungsklassen, Mengen und Abständen für unterschiedlichste Bänder in 12V, 24V, 48V und 230V verbaut.

### DEKO-LIGHT Qualitätsversprechen

Unsere LED-Stripes werden einer stetigen Qualitätskontrolle während der Produktion unterzogen. Somit können wir das hohe Maß an Qualität unserer LED-Stripes garantieren.

### Was bedeutet z.B. die Angabe 5050 bei einem LED-Stripe?

Die Bezeichnung 5050 gibt die genaue Angabe der Größe / Form des verbauten LED-Chips auf dem LED-Band / Träger wieder.

#### Beispiel:

LED-Chip 5050 ist einer der meistverbaute Standard LED-Chips weltweit. Dieser hat eine Länge und Breite von je 5 mm. LED-Chip 2835 hat eine Breite von 2,8 mm und eine Länge von 3,5 mm usw.

## AUFBAU EINES STANDARD LED-CHIPS

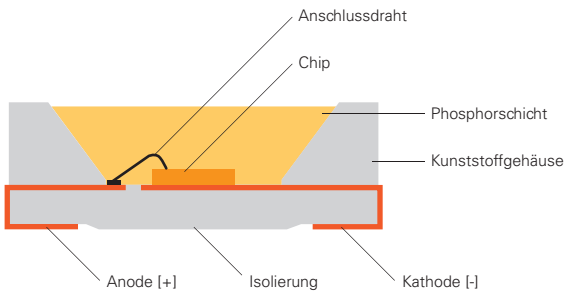

## LED-CHIP BAUFORMEN

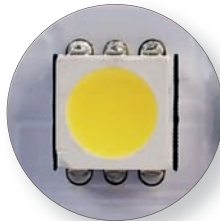

SMD 5050  
Chipmaße: 5 x 5 mm

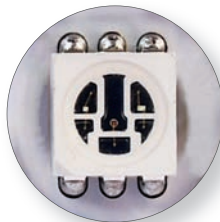

SMD 5050  
Chipmaße: 5 x 5 mm

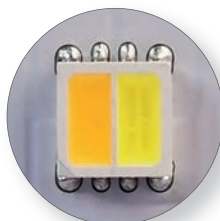

SMD 5050  
Chipmaße: 5 x 5 mm



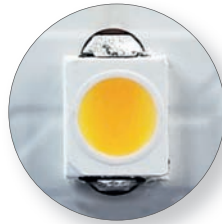

SMD 3528  
Chipmaße: 2,8 x 3,5 mm

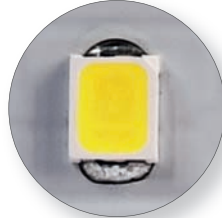

SMD 2835  
Chipmaße: 2,8 x 3,5 mm



SMD 2835  
Chipmaße: 2,8 x 3,5 mm



SMD 2216  
Chipmaße: 1,6 x 2,2 mm



SMD 1808  
Chipmaße: 0,8 x 1,8 mm

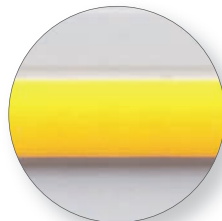

COB

## KONFEKTIONIERUNG & HANDHABUNG VON LED-STRIPES

LED-Stripe wird an der richtigen Stelle gekürzt [gekennzeichnete Stellen / Kupferplättchen].  
Bei einem richtig geschnittenen LED-Stripe leuchten alle Segmente vollständig.



LED-Stripe wird nicht an der markierten Stelle gekürzt.  
Der falsch geschnittene LED-Stripe ist somit beschädigt, dadurch fällt ein komplettes Segment aus und leuchtet nicht mehr.



## MONTAGE & HANDHABUNG VON LED-STRIPES



LED-Stripe wurde unter Berücksichtigung des mind. Biegeradius montiert. Somit wird gewährleistet, dass der LED-Stripe bei der Montage nicht beschädigt wird.

LED-Stripe wurde geknickt, durch Unachtsamkeit oder Einbausituation an einer Ecke. Das beschädigte Segment leuchtet nicht mehr, die Lötstellen, LED-Chips oder Träger haben Schaden genommen.



LED-Stripe mit abgerissemem Anschlusskabel und LED-Chip. Diese Beschädigungen können z.B. durch Verwinden, Knicken, Andrücken durch Gegenstände / Reibung und Kraftaufwand bei Einführungen und Durchführungen entstehen.



## WEICHVERGUSS AUF MASS

Passgenau, flexibel und qualitativ auf höchstem Niveau, dafür stehen wir und geben Ihnen 5 Jahre Garantie.

Ausgeliefert werden alle konfektionierten Bänder mit einer einseitigen 3m-Einspeisung und offenen verzinnnten Aderenden.

## EINBLICK UND HINTERGRUNDWISSEN ZU EINEM IN DEUTSCHLAND KONFEKTIONIERTEN PRODUKT MIT JEDER MENGE KNOW-HOW

Hier zeigen wir Ihnen die konfektionierten Bänder von der Rückseite. Sie sehen hier nicht den verbauten LED-Stripe, sondern ein Metallband.

Das Metallband ist für mehrere Dinge zuständig:

- es ermöglicht eine plane und saubere Auflagefläche für die Anbringung des LED-Stripes
- es dient nicht nur als Träger für den LED-Stripe, sondern ermöglicht eine präzise Positionierung in der Vergussform
- es verbessert die Wärmeverteilung/Ableitung des Stripes
- es stabilisiert das komplett konfektionierte / vergossene Band

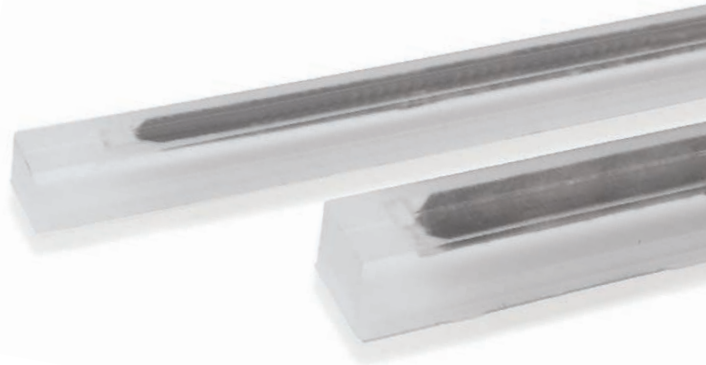

Nachfolgend sehen Sie das konfektionierte Band in der Seitenansicht. Durch jahrelange Erfahrung in der Vergusstechnik erhalten Sie ein Produkt auf höchstem Qualitätsniveau und jeder Menge Know-how.

Nachfolgende Konstruktionsdetails stehen hierbei federführend:

- Der Metallträger mit LED-Stripe ist vollständig von der Vergussmasse umschlossen [schwimmend vergossen, IP67 gewährleistet].
- Die Adern der Einspeisung sind in einer Art Welle vergossen und die Vergussmasse umschließt die Adern vollständig. [IP-Schutz gewährleistet, zusätzliche Zugentlastung zum Schutz der Lötkontakte vor Beschädigung oder Bruch]
- Die Einspeisung ist im Vergleich zur eingefärbten Deckschicht etwas nach hinten versetzt vergossen, sodass Raum gewonnen wird, um die Adern je nach Anschlusssituation bauseits, besser ausrichten zu können.
- Die LED-Stripes werden mit verschiedenen flexiblen Materialien [unterschiedliche Einfärbung / Lichtdurchlässigkeit] vergossen. Durch den klaren Verguss im unteren Bereich wird eine möglichst hohe Lumenausbeute gewährleistet und der obere milchig eingefärbte Bereich sorgt für ein homogenes Lichtbild.
- Das vergossene LED-Modul passt perfekt in das entsprechende Fliesenprofil, so dass es keinen Hohlraum für Feuchtigkeit oder Schmutz gibt.



## WEICHVERGUSS – SO GEHT'S

Sie wissen welches Fliesen-Profil Sie verbauen möchten oder bereits verbaut wurde?

Nehmen Sie bitte diese Information und suchen Sie aus der unten aufgeführten Tabelle Ihre Profilerie aus. Je nach Profilerie erhalten Sie 1 bis 2 Lichtfarben für ihr Profil zur Auswahl. Nach Festlegung der gewünschten Lichtfarbe, ermitteln Sie die Artikelnummer Ihres Weichvergusses.

Kleinste konfektionierbare Länge 80 mm, längste konfektionierbare Länge 2980 mm [abhängig von der Profillänge]  
Toleranz +/- 2mm

Sie erhalten einen auf Maß konfektionierten / vergossenen LED-Stripe inkl. 3m-Einspeisung und offenen verzinnten Aderenden. Dieses Band können Sie in Ihr vorhandenes oder separat erhältliches Profil eindrücken und bei Bedarf wieder entfernen.

Profilserie	Lichtfarbe	lm/m	W/m	Artikel	lfm. Preis
EL-01-08	2700K	365lm	9,0W	840362	274,95 €
EL-01-08	RGB	440lm	17,5W	840366	274,95 €
EA-03-12	2700K	360lm	9,0W	840363	324,95 €
EA-03-12	RGB	415lm	17,5W	840367	324,95 €
EV-01-08	2700K	395lm	9,0W	840364	274,95 €
EV-01-08	RGB	445lm	17,5W	840368	274,95 €
EV-02-08	2700K	390lm	9,0W	840365	274,95 €
EV-02-08	RGB	410lm	17,5W	840369	274,95 €
EL-03-12	RGB+2700K	790lm	26,0W	840370	334,95 €
EV-01-12	RGB+2700K	780lm	26,0W	840371	334,95 €
EV-02-12	RGB+2700K	785lm	26,0W	840372	334,95 €

## HARTVERGUSS – SO GEHT'S

Sie haben eine Anwendung mit hoher Beanspruchung z.B. begebar oder wassergeschützt?

Wählen Sie für Ihre Anwendung das passende Profil und Endkappen [falls erhältlich] aus. Achten Sie bitte darauf, dass Sie ein Profil auswählen, welches die benötigte Mindest-Profilinnenbreite abdeckt. Somit ist gewährleistet, dass der LED-Stripe vollständig von der Vergussmasse umschlossen wird [schwimmend vergossen, IP68 gewährleistet].

Die benötigte Mindest-Profilinnenbreite entnehmen Sie der unten aufgeführten Tabelle. Nach Festlegung Ihres Profils und der gewünschten Lichtfarbe, entnehmen Sie die Artikelnummer Ihres Hartvergusses ebenfalls der Tabelle.

Kleinste konfektionierbare Länge 80 mm, längste konfektionierbare Länge 3980 mm [abhängig von der Profillänge]  
Toleranz +/- 2mm

Sie erhalten einen auf Maß konfektionierten / vergossenen LED-Stripe, in einem optional ausgewählten Profil mit 3m-Einspeisung und offenen verzinnten Aderenden. Achten Sie beim Einbau darauf, das vergossene Profil nicht zu verformen.

Innenbreite	Lichtfarbe	lm/m	W/m	Artikel	lfm. Preis
11,7 - 21,7mm	3000K	ca. 800lm	14,4W	840380	379,95 €
11,7 - 21,7mm	4000K	ca. 800lm	14,4W	840381	379,95 €
11,7 - 21,7mm	6000K	ca. 800lm	14,4W	840382	379,95 €
11,7 - 21,7mm	3000K-6000K	ca. 2x 600lm	23,0W	840383	419,95 €
11,7 - 21,7mm	RGB	ca. 600lm	14,4W	840384	409,95 €
16,0 - 21,7mm	RGB+3000K	RGB ca. 600lm Weiß ca. 500lm	23,0W	840385	439,95 €

## ALLGEMEINE INFORMATIONEN

In das angegebene Wunschmaß wird ein benötigter Vergussüberstand von mind. 30 mm eingerechnet. Somit ist die Dichtigkeit an der Kabelseite und am Endstück gewährleistet. Wird ein Wunschmaß angegeben, bei dem der Vergussüberstand nicht eingehalten werden kann, wird das LED-Band um ein Segment gekürzt und vermittelt.

Die angegebenen Preise verstehen sich je laufendem Meter. Abgerechnet wird je angefangenem Meter. Bitte beachten Sie, dass wir nach Auslieferung für die weitere Be- oder Verarbeitung ihrerseits sowie Positionierung und Anbringung keine Haftung übernehmen können. Da es sich um eine kundenspezifische Sonderanfertigung handelt, ist ein Umtausch oder eine Rückgabe ausgeschlossen.

Breite	Spannung	Leistung / m	Lichtfarbe	Farbtemperatur	Lichtstrom / m	LED / m	Länge	Schutzklasse	Artikelnummer	Seite
4,0 mm	24V DC	5,4 W/m	ww	3000K	856 lm/m	480	5000 mm	IP20	840327	153
4,0 mm	24V DC	5,4 W/m	nw	4000K	953 lm/m	480	5000 mm	IP20	840328	157
10,0 mm	24V DC	11,0 W/m	ww	3000K	886 lm/m	480	5000 mm	IP20	840329	153
10,0 mm	24V DC	10,2 W/m	nw	3000K	900 lm/m	480	5000 mm	IP20	840330	157
10,0 mm	24V DC	12,3 W/m	ww	3000K	1121 lm/m	480	5000 mm	IP20	840296	154
10,0 mm	24V DC	11,6 W/m	nw	4000K	1133 lm/m	480	5000 mm	IP20	840304	158
12,5 mm	24V DC	14,4 W/m	ww	3000K	2229 lm/m	480	5000 mm	IP67	840321	154
12,5 mm	24V DC	14,5 W/m	nw	4000K	2458 lm/m	480	5000 mm	IP67	840322	158
10,0 mm	24V DC	15,3 W/m	ww	3000K	2230 lm/m	480	5000 mm	IP20	840323	155
10,0 mm	24V DC	16,0 W/m	nw	4000K	2566 lm/m	480	5000 mm	IP20	840324	159
10,0 mm	24V DC	10,3 W/m	ww cw	2700-6500K	960 lm/m	576	5000 mm	IP20	840374	161
10,0 mm	24V DC	16,1 W/m	RGB		663 lm/m	840	5000 mm	IP20	840375	163
10,0 mm	48V DC	4,1 W/m	ww	3000K	404 lm/m	78	15000 mm	IP44	840317	165
10,0 mm	48V DC	4,1 W/m	ww	3000K	404 lm/m	78	50000 mm	IP44	840338	165
10,0 mm	48V DC	4,1 W/m	nw	4000K	456 lm/m	78	15000 mm	IP44	840319	169
10,0 mm	48V DC	4,1 W/m	nw	4000K	456 lm/m	78	50000 mm	IP44	840340	169
10,0 mm	48V DC	4,1 W/m	ww	3000K	488 lm/m	78	15000 mm	IP20	840318	165
10,0 mm	48V DC	4,1 W/m	ww	3000K	488 lm/m	78	50000 mm	IP20	840337	165
10,0 mm	48V DC	4,1 W/m	nw	4000K	533 lm/m	78	15000 mm	IP20	840320	169
10,0 mm	48V DC	4,1 W/m	nw	4000K	533 lm/m	78	50000 mm	IP20	840339	169
10,0 mm	48V DC	18,9 W/m	ww	3000K	1647 lm/m	700	5000 mm	IP20	840344	166
10,0 mm	48V DC	18,7 W/m	nw	4000K	1757 lm/m	700	5000 mm	IP20	840346	170
12,0 mm	48V DC	21,0 W/m	ww	3000K	1680 lm/m	700	5000 mm	IP67	840343	166
12,0 mm	48V DC	20,1 W/m	nw	4000K	1708 lm/m	700	5000 mm	IP67	840345	170
10,5 mm	12V DC	7,1 W/m	ww	2700K	553 lm/m	120	5000 mm	IP67	840172	173
8,0 mm	12V DC	7,0 W/m	ww	2700K	570 lm/m	120	5000 mm	IP20	840164	173
8,0 mm	12V DC	6,4 W/m	ww	3000K	556 lm/m	120	5000 mm	IP20	840165	173
8,0 mm	12V DC	7,1 W/m	nw	4000K	670 lm/m	120	5000 mm	IP20	840166	181
8,0 mm	12V DC	7,0 W/m	cw	6500K	625 lm/m	120	5000 mm	IP20	840167	187



Breite	Spannung	Leistung / m	Lichtfarbe	Farbtemperatur	Lichtstrom / m	LED / m	Länge	Schutzklasse	Artikelnummer	Seite
5,0 mm	24V DC	8,5 W/m	ww	2700K	682 lm/m	120	5000 mm	IP20	840158	174
5,0 mm	24V DC	10,2 W/m	ww	3000K	733 lm/m	120	5000 mm	IP20	840159	174
10,0 mm	24V DC	9,5 W/m	ww	3000K	706 lm/m	120	10000 mm	IP20	840291	174
10,5 mm	24V DC	11,4 W/m	ww	2700K	901 lm/m	180	5000 mm	IP67	840186	175
10,5 mm	24V DC	11,0 W/m	ww	3000K	931 lm/m	180	5000 mm	IP67	840187	175
4,0 mm	24V DC	10,9 W/m	ww	2700K	995 lm/m	266	5000 mm	IP20	840175	175
4,0 mm	24V DC	11,0 W/m	ww	3000K	1092 lm/m	266	5000 mm	IP20	840210	175
4,0 mm	24V DC	11,4 W/m	nw	4000K	1099 lm/m	266	5000 mm	IP20	840267	182
8,0 mm	24V DC	13,3 W/m	ww	3000K	1099 lm/m	180	5000 mm	IP20	840179	176
8,0 mm	24V DC	13,3 W/m	ww	3000K	1099 lm/m	180	50000 mm	IP20	930512	176
8,0 mm	24V DC	13,6 W/m	ww	2700K	1115 lm/m	180	5000 mm	IP20	840178	176
8,0 mm	24V DC	13,5 W/m	nw	4000K	1225 lm/m	180	5000 mm	IP20	840180	182
8,0 mm	24V DC	13,5 W/m	nw	4000K	1225 lm/m	180	50000 mm	IP20	930513	182
10,0 mm	24V DC	20,7 W/m	ww	3000K	1595 lm/m	120	5000 mm	IP20	840122	176
10,0 mm	24V DC	19,8 W/m	cw	6000K	1722 lm/m	120	5000 mm	IP20	840124	187
10,0 mm	24V DC	18,8 W/m	ww	2700K	1461 lm/m	240	5000 mm	IP20	840192	177
10,0 mm	24V DC	18,9 W/m	ww	3000K	1609 lm/m	240	5000 mm	IP20	840147	177
10,0 mm	24V DC	18,9 W/m	ww	3000K	1609 lm/m	240	50000 mm	IP20	930514	177
10,0 mm	24V DC	19,8 W/m	nw	4000K	1772 lm/m	240	5000 mm	IP20	840194	183
10,0 mm	24V DC	19,8 W/m	nw	4000K	1772 lm/m	240	50000 mm	IP20	930515	183
10,0 mm	24V DC	19,2 W/m	ww	3000K	1627 lm/m	120	5000 mm	IP20	840325	177
10,0 mm	24V DC	19,2 W/m	ww	3000K	1627 lm/m	120	50000 mm	IP20	840335	177
10,0 mm	24V DC	19,2 W/m	nw	4000K	1560 lm/m	120	5000 mm	IP20	840326	183
10,0 mm	24V DC	19,2 W/m	nw	4000K	1560 lm/m	120	50000 mm	IP20	840336	183
10,0 mm	24V DC	22,2 W/m	ww	3000K	2522 lm/m	160	5000 mm	IP44	840333	178
10,0 mm	24V DC	22,2 W/m	nw	4000K	2556 lm/m	160	5000 mm	IP44	840334	184
10,0 mm	24V DC	22,4 W/m	ww	3000K	2570 lm/m	160	5000 mm	IP20	840331	178
10,0 mm	24V DC	22,3 W/m	nw	4000K	2815 lm/m	160	5000 mm	IP20	840332	184
8,0 mm	12V DC	6,9 W/m	nw	4000K	661 lm/m	120	5000 mm	IP33	840170	181
8,0 mm	12V DC	9,8 W/m	ww cw	3000-6500K	761 lm/m	120	5000 mm	IP20	840097	189

Breite	Spannung	Leistung / m	Lichtfarbe	Farbtemperatur	Lichtstrom / m	LED / m	Länge	Schutzklasse	Artikelnummer	Seite
10,0 mm	12V DC	10,4 W/m	ww cw	3000-6500K	1027 lm/m	120	5000 mm	IP20	840142	189
8,0 mm	24V DC	11,2 W/m	ww cw	3000-6500K	1029 lm/m	196	5000 mm	IP20	840350	190
7,0 mm	24V DC	12,3 W/m	ww cw	3000-6500K	1070 lm/m	196	5000 mm	IP67	840349	190
10,0 mm	24V DC	23,4 W/m	ww cw	2700-6500K	1569 lm/m	120	5000 mm	IP44	840347	191
10,0 mm	24V DC	22,3 W/m	ww cw	2700-6500K	1769 lm/m	120	5000 mm	IP20	840348	191
5,0 mm	24V DC	10,8 W/m	RGB		500 lm/m	120	5000 mm	IP20	840276	193
12,5 mm	24V DC	12,3 W/m	RGB		530 lm/m	60	5000 mm	IP67	840256	193
10,0 mm	24V DC	12,9 W/m	RGB		584 lm/m	60	5000 mm	IP20	840254	194
10,0 mm	24V DC	14,1 W/m	RGB		666 lm/m	96	5000 mm	IP20	840147	194
10,0 mm	24V DC	14,1 W/m	RGB		666 lm/m	96	50000 mm	IP20	930516	194
12,0 mm	24V DC	27,4 W/m	RGB		1045 lm/m	120	5000 mm	IP44	840351	195
12,0 mm	24V DC	27,9 W/m	RGB		1055 lm/m	120	5000 mm	IP20	840352	195
12,0 mm	24V DC	13,8 W/m	RGB ww	3000K	587 lm/m	96	5000 mm	IP20	840144	196
12,5 mm	24V DC	14,9 W/m	RGB ww	3000K	737 lm/m	60	5000 mm	IP67	840239	197
10,0 mm	24V DC	15,9 W/m	RGB ww	3000K	824 lm/m	60	5000 mm	IP20	840236	197
10,0 mm	24V DC	15,9 W/m	RGB ww	3000K	824 lm/m	60	50000 mm	IP20	930517	197
10,0 mm	24V DC	16,4 W/m	RGB nw	4000K	778 lm/m	60	5000 mm	IP20	840353	199
10,0 mm	24V DC	16,4 W/m	RGB nw	4000K	778 lm/m	60	50000 mm	IP20	840354	199
10,0 mm	24V DC	16,3 W/m	RGB cw	6500K	795 lm/m	60	5000 mm	IP20	840356	201
10,0 mm	24V DC	16,1 W/m	RGB nw	4000K	766 lm/m	60	5000 mm	IP44	840373	199
10,0 mm	24V DC	16,6 W/m	RGB cw	6500K	840 lm/m	60	5000 mm	IP44	840357	201
17,0 mm	24V DC	15,3 W/m	RGB ww cw	2700-6500K	1035 lm/m	72	5000 mm	IP67	840358	203
15,0 mm	24V DC	15,3 W/m	RGB ww cw	2700-6500K	1035 lm/m	72	5000 mm	IP20	840359	203
15,0 mm	24V DC	15,3 W/m	RGB ww cw	2700-6500K	1035 lm/m	72	50000 mm	IP20	840360	203

Breite	Spannung	Leistung / m	Lichtfarbe	Farbtemperatur	Lichtstrom / m	LED / m	Länge	Schutzklasse	Artikelnummer	Seite
20,0 mm	24V DC	13,2 W/m	ww	3000K	1494 lm/m	210	5000 mm	IP67	840297	205
20,0 mm	24V DC	13,2 W/m	ww	3000K	1323 lm/m	210	5000 mm	IP67	840298	205
21,0 mm	24V DC	8,0 W/m	RGB		298 lm/m	210	5000 mm	IP67	840299	207
21,0 mm	24V DC	8,1 W/m	RGB		322 lm/m	210	5000 mm	IP67	840300	207
6,5 mm	24V DC	9,5 W/m	ww	3000K	287 lm/m	120	5000 mm	IP44	840376	209
7,0 mm	24V DC	8,0 W/m	ww	3000K	297 lm/m	120	5000 mm	IP68	840283	210
12,0 mm	24V DC	10,2 W/m	ww	3000K	368 lm/m	144	5000 mm	IP68	840287	211
6,5 mm	24V DC	10,2 W/m	RGB		121 lm/m	120	5000 mm	IP44	840377	212
7,0 mm	24V DC	8,1 W/m	RGB		112 lm/m	120	5000 mm	IP68	840284	213
12,0 mm	24V DC	10,2 W/m	RGB ww	3200K	210 lm/m	84	5000 mm	IP68	840290	215
16,5 mm	24V DC	10,4 W/m	ww	3000K	515 lm/m	144	5000 mm	IP68	840288	216
9,5 mm	24V DC	10,2 W/m	ww	3000K	733 lm/m	144	5000 mm	IP68	840285	217
9,5 mm	24V DC	9,8 W/m	RGB		317 lm/m	120	5000 mm	IP68	840286	219
16,0 mm	24V DC	10,2 W/m	RGB ww	3200K	320 lm/m	84	5000 mm	IP68	840289	221
15,0 mm	230V DC	17,6 W/m	ww	3000K	1582 lm/m	120	15000 mm	IP65	840310	223
15,0 mm	230V DC	17,6 W/m	ww	3000K	1582 lm/m	120	50000 mm	IP65	840311	223
15,0 mm	230V DC	19,2 W/m	NW	4000K	1698 lm/m	120	15000 mm	IP65	840312	225
15,0 mm	230V DC	19,2 W/m	NW	4000K	1698 lm/m	120	50000 mm	IP65	840313	225

## COB WW I 3000K

COB-Stripes in Warmweiß 3000K

Diese LED-Stripes sind hervorragend geeignet, wenn der Schwerpunkt auf einem homogenen Lichtbild liegt.



## COB-480-24V-3000K-5M

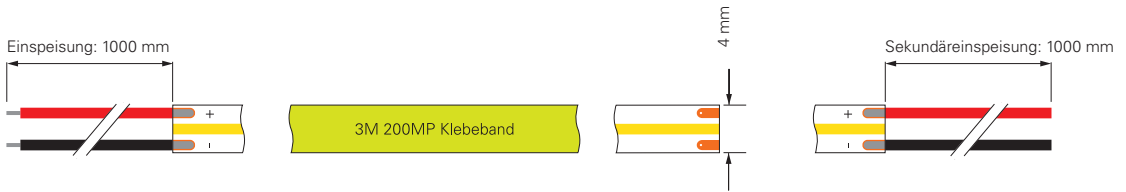
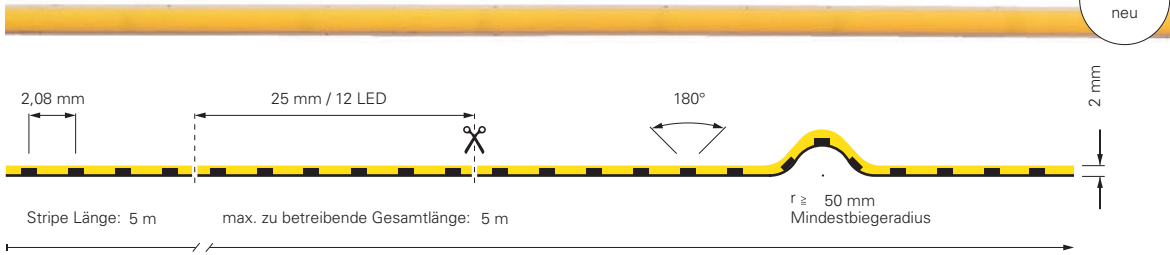

**840327** 5 m Rolle 3000K [+/- 150K] 480 LED/m 5,4 W/m 158 lm/W 856 lm/m **149,95 €**



## COB-480-24V-3000K-5M

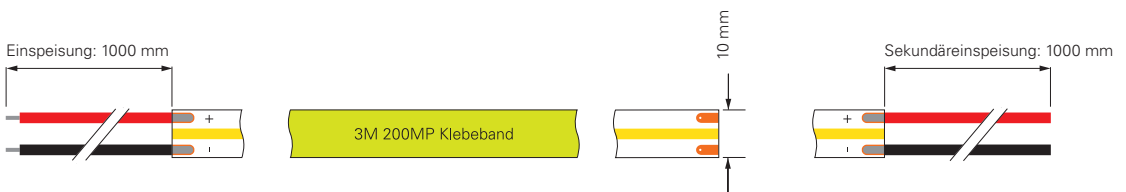
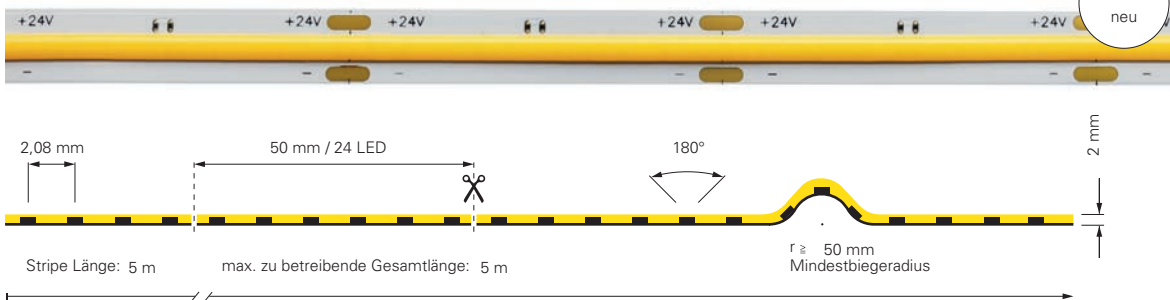

**840329** 5 m Rolle 3000K [+/- 150K] 480 LED/m 11 W/m 81 lm/W 886 lm/m **159,95 €**



## COB-480-24V-3000K-5M

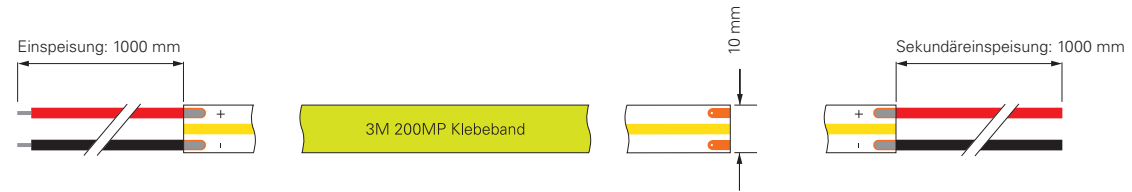
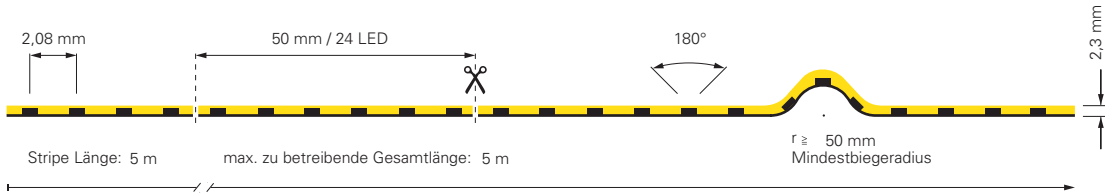

**840296** 5 m Rolle 3000K [+/- 150K] 480 LED/m 12,3 W/m 91 lm/W 1121 lm/m **154,95 €**



## COB-480-24V-3000K-5M-SILIKON

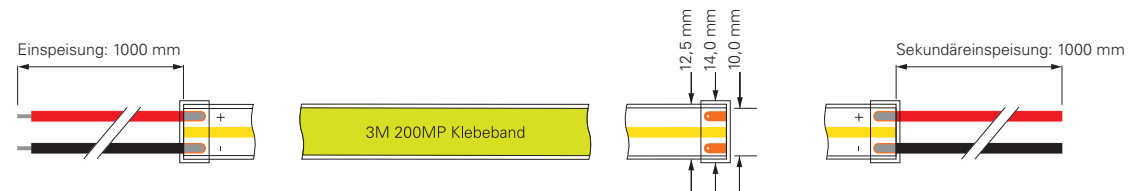
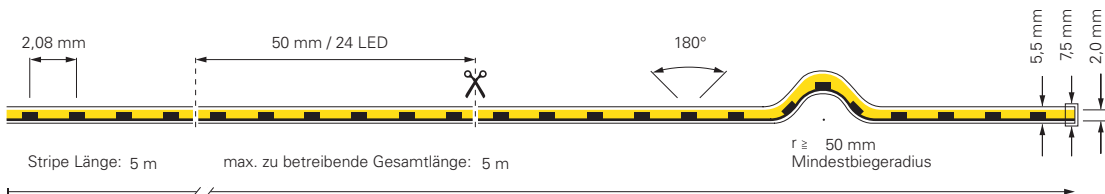

**840321** 5 m Rolle 3000K [+/- 150K] 480 LED/m 14,4 W/m 155 lm/W 2229 lm/m **199,95 €**



inkl. Zubehör: 10x Haltebügel, 20x Edelstahlschraube, 2x Endkappe



# COB-480-24V-3000K-5M

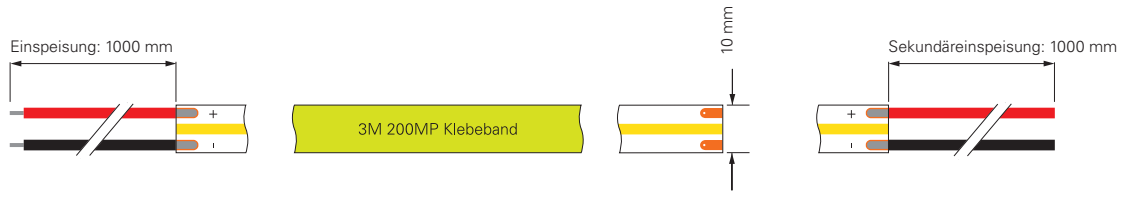
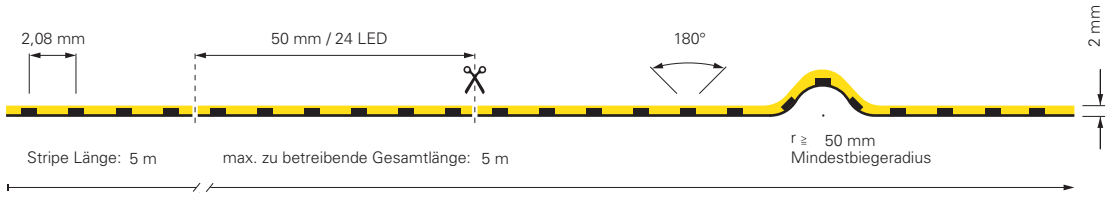

**840323** 5 m Rolle 3000K [+/- 150K] 480 LED/m 15,3 W/m 146 lm/W 2230 lm/m **179,95 €**

CV	24 Volt	COB	Ra 92,8		1 CH	IP20	-15°C +50°C
----	---------	-----	---------	--	------	------	----------------

## COB NW | 4000K

COB-Stripes in Neutralweiß 4000K  
Diese LED-Stripes sind hervorragend geeignet, wenn der Schwerpunkt auf einem homogenen Lichtbild liegt.



## COB-480-24V-4000K-5M

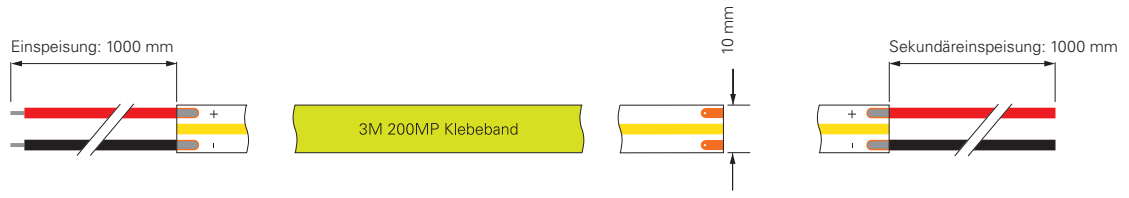
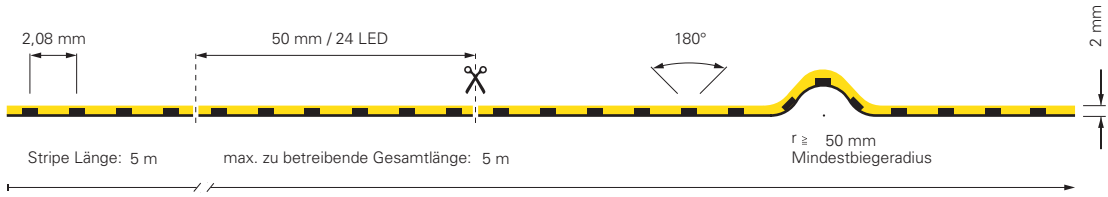

**840330** 5 m Rolle NW 4000K [+/- 150K] 480 LED/m 10,2 W/m 88 lm/W 900 lm/m **159,95 €**



## COB-480-24V-4000K-5M

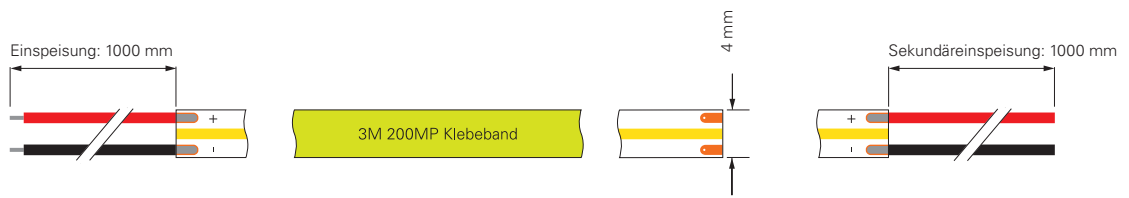
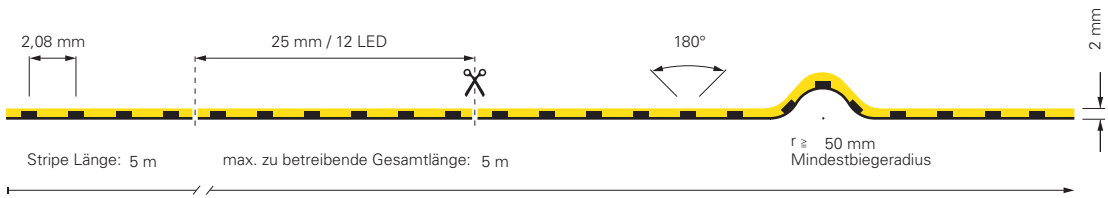

**840328** 5 m Rolle NW 4000K [+/- 150K] 480 LED/m 5,4 W/m 176 lm/W 953 lm/m **149,95 €**



## COB-480-24V-4000K-5M

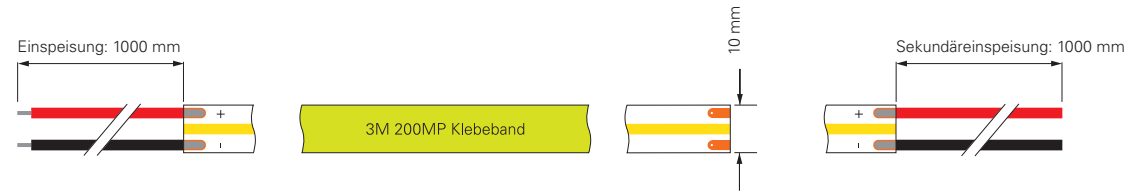
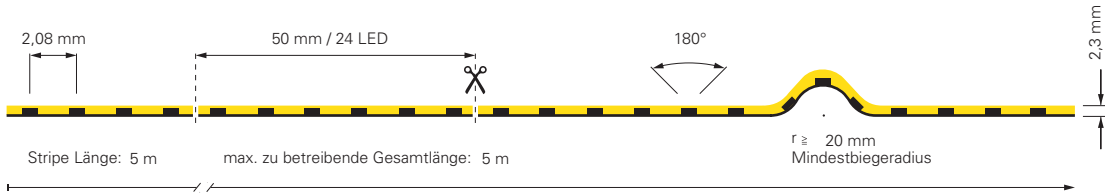

**840304** 5 m Rolle NW 4000K [+/- 150K] 480 LED/m 11,6 W/m 98 lm/W 1133 lm/m **154,95 €**



## COB-480-24V-4000K-5M-SILIKON

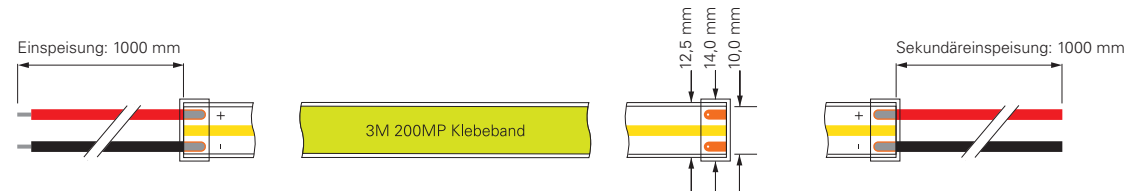
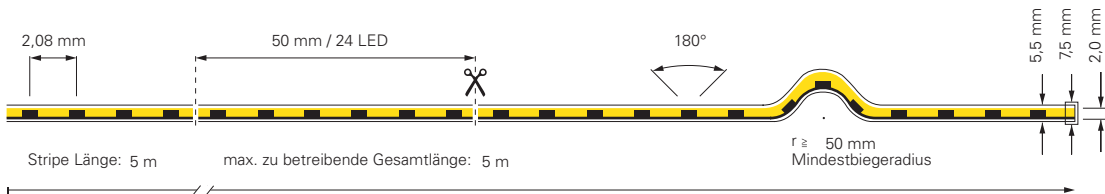

**840322** 5 m Rolle NW 4000K [+/- 150K] 480 LED/m 14,5 W/m 170 lm/W 2458 lm/m **199,95 €**



inkl. Zubehör: 10x Haltebügel, 20x Edelstahlschraube, 2x Endkappe

# COB-480-24V-4000K-5M

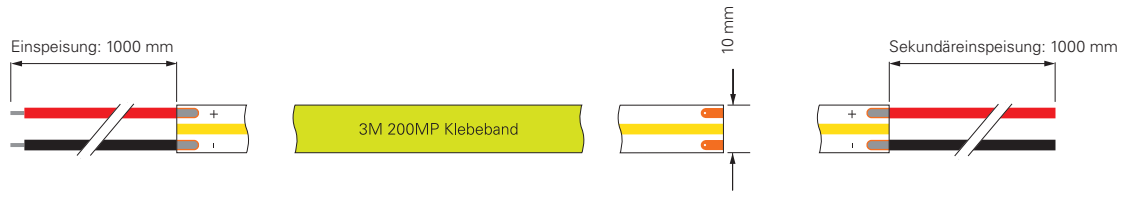
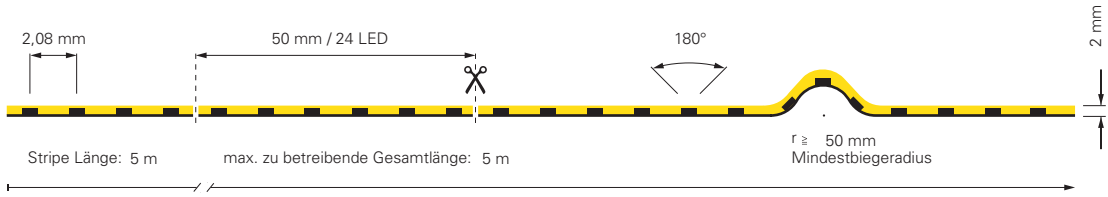

**840324** 5 m Rolle NW 4000K [+/- 150K] 480 LED/m 16 W/m 161 lm/W 2566 lm/m **179,95 €**

CV	24 Volt	COB	Ra 93,4		1 CH	IP20	-15°C +50°C
----	---------	-----	---------	--	------	------	----------------

## COB WW - CW | 2700K - 6500K

COB-Stripe in Warmweiß 2700K – Kaltweiß 6500K  
Diese LED-Stripes sind hervorragend geeignet, wenn der Schwerpunkt auf einem homogenen Lichtbild liegt.  
Bei diesen COB-Stripes haben Sie die Möglichkeit, durch eine flexible Ansteuerung Weisstone zwischen 2700K und 6500K zu mischen.







### COB-576-24V-2700-6500K-5M

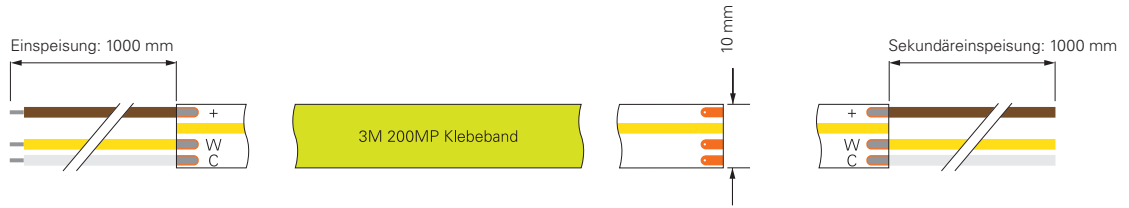
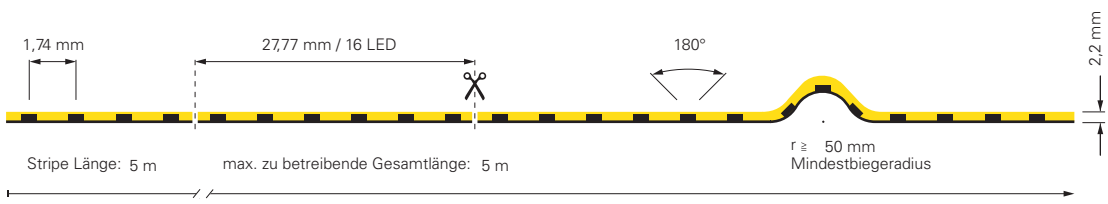

**840374** 5 m Rolle ww cw 2700-6500K [+/- 150K] 576 LED/m 10,3 W/m 93 lm/W 960 lm/m **299,95 €**

CV	24 Volt	COB	Ra 95,2		2 CH	IP20	-15°C +50°C
----	---------	-----	---------	--	------	------	----------------

## COB RGB

### COB-Stripe in RGB

Diese LED-Stripes sind hervorragend geeignet, wenn der Schwerpunkt auf einem homogenen Lichtbild liegt.

Bei diesen COB-Stripes haben Sie die Möglichkeit, durch eine flexible Ansteuerung Einzelfarben oder Mischfarben nach Wunsch einzustellen.



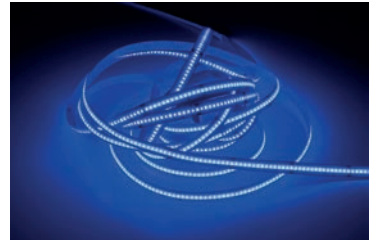
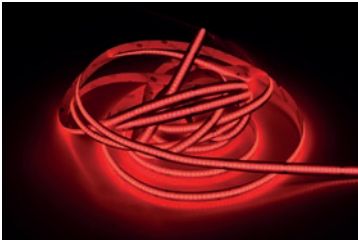

### COB-840-24V-RGB-5M

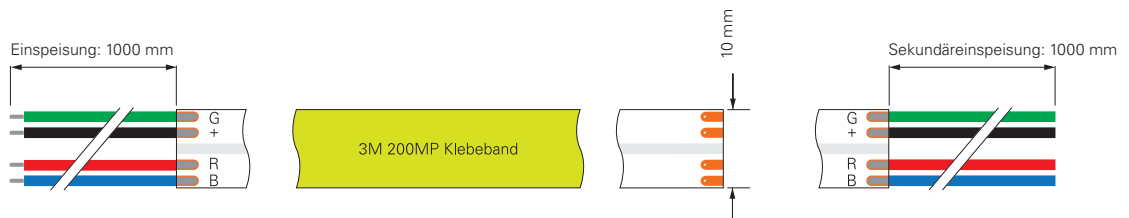
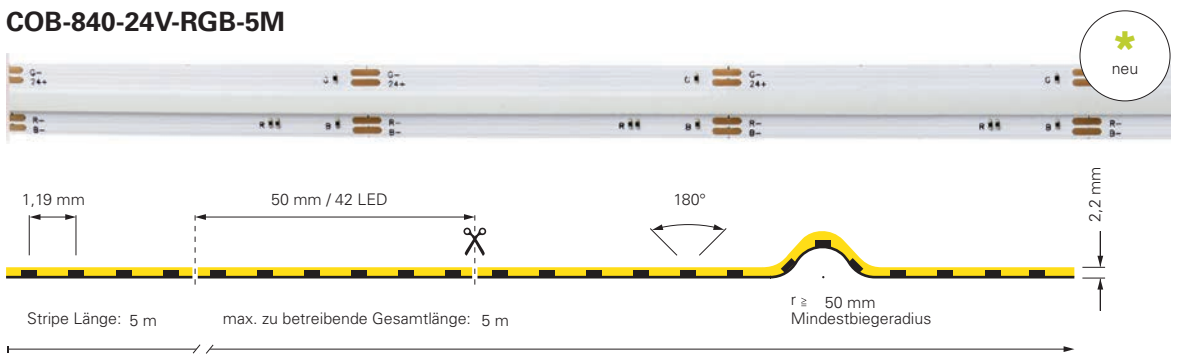

**840375** 5 m Rolle  460-620 nm 840 LED/m 16,1 W/m 41 lm/W 663 lm/m **399,95 €**

CV	24 Volt	COB		3 CH	IP20	-15°C +50°C
----	---------	-----	-------------------------------------------------------------------------------------	------	------	----------------

## 48V WW | 3000K

48V LED-Stripes in Warmweiß 3000K

Diese LED-Stripes sind hervorragend geeignet, wenn der Schwerpunkt auf lange zu beleuchtende Strecken liegt.

Durch die Spannung von 48V, können Strecken bis zu 50m am Stück betrieben werden.



## 2835-78-48V-3000K-15M-SILIKON + 2835-78-48V-3000K-50M-SILIKON

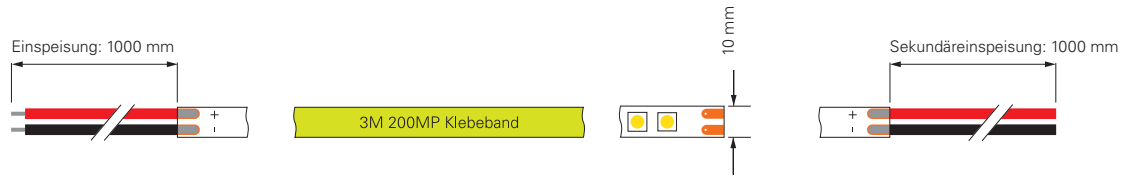
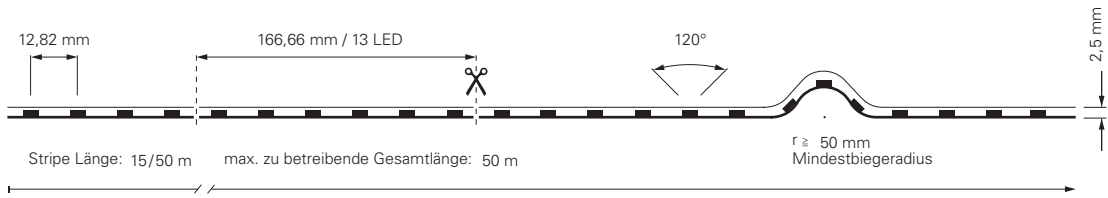

<b>840317</b>	15 m Rolle	3000K [+/- 150K]	78 LED/m	4,1 W/m	99 lm/W	404 lm/m	<b>499,95 €</b>
<b>840338</b>	50 m Rolle	3000K [+/- 150K]	78 LED/m	4,1 W/m	99 lm/W	404 lm/m	<b>1599,95 €</b>

CV

48 Volt

SMD 2835

Ra 86,6

1 CH

IP44

- 15°C  
+ 50°C

## 2835-78-48V-3000K-15M + 2835-78-48V-3000K-50M

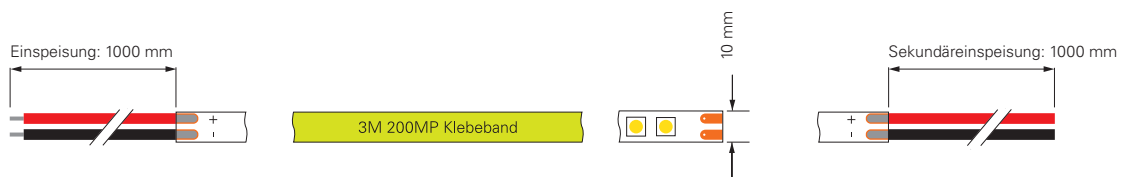
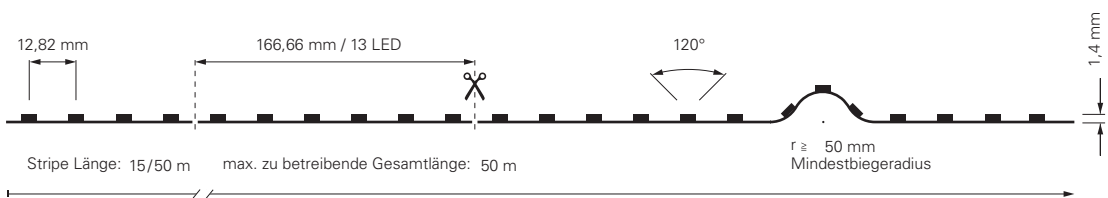

<b>840318</b>	15 m Rolle	3000K [+/- 150K]	78 LED/m	4,1 W/m	120 lm/W	488 lm/m	<b>449,95 €</b>
<b>840337</b>	50 m Rolle	3000K [+/- 150K]	78 LED/m	4,1 W/m	120 lm/W	488 lm/m	<b>1399,95 €</b>

CV

48 Volt

SMD 2835

Ra 82,7

1 CH

IP20

- 15°C  
+ 50°C

## 1808-700-48V-3000K-5M

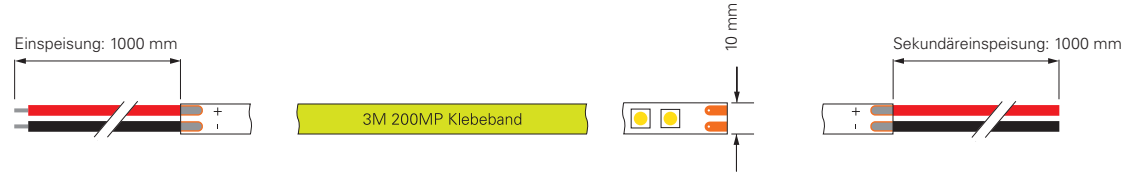
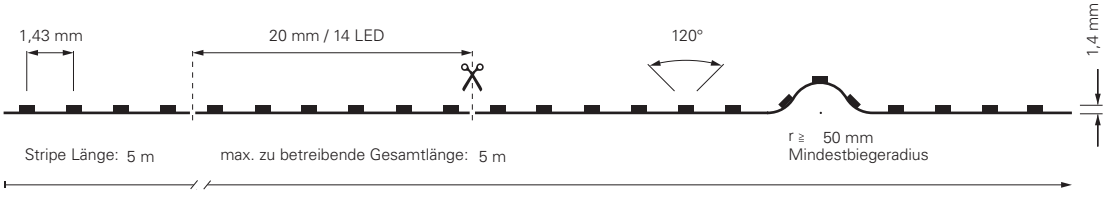

**840344** 5 m Rolle 3000K [+/- 150K] 700 LED/m 18,9 W/m 87 lm/W 1647 lm/m **279,95 €**

CV	48 Volt	SMD 1808	Ra 96,6		1 CH	IP20	-15°C +50°C
----	---------	----------	---------	--	------	------	----------------

## 1808-700-48V-3000K-5M-SILIKON

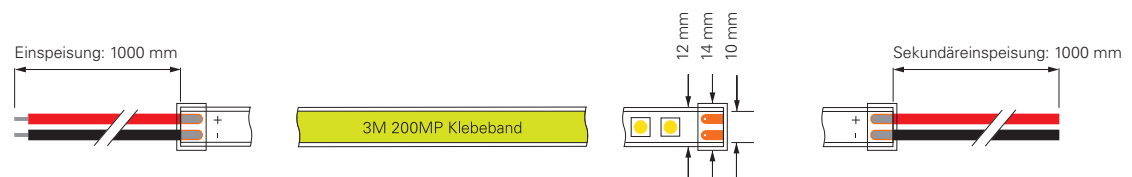
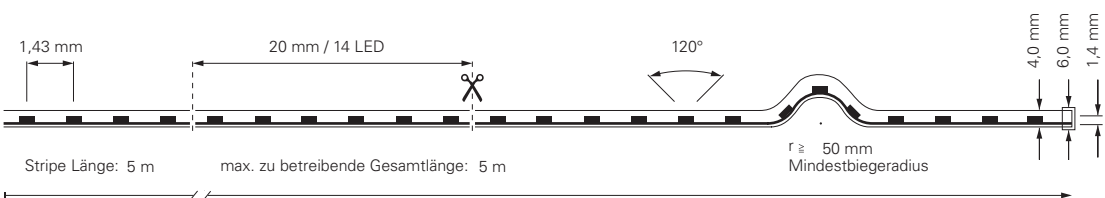

**840343** 5 m Rolle 3000K [+/- 150K] 700 LED/m 21 W/m 80 lm/W 1680 lm/m **299,95 €**

CV	48 Volt	SMD 1808	Ra 96,3		1 CH	IP67	-15°C +50°C
----	---------	----------	---------	--	------	------	----------------

inkl. Zubehör: 10x Haltebügel, 20x Edelstahlschraube, 2x Endkappe



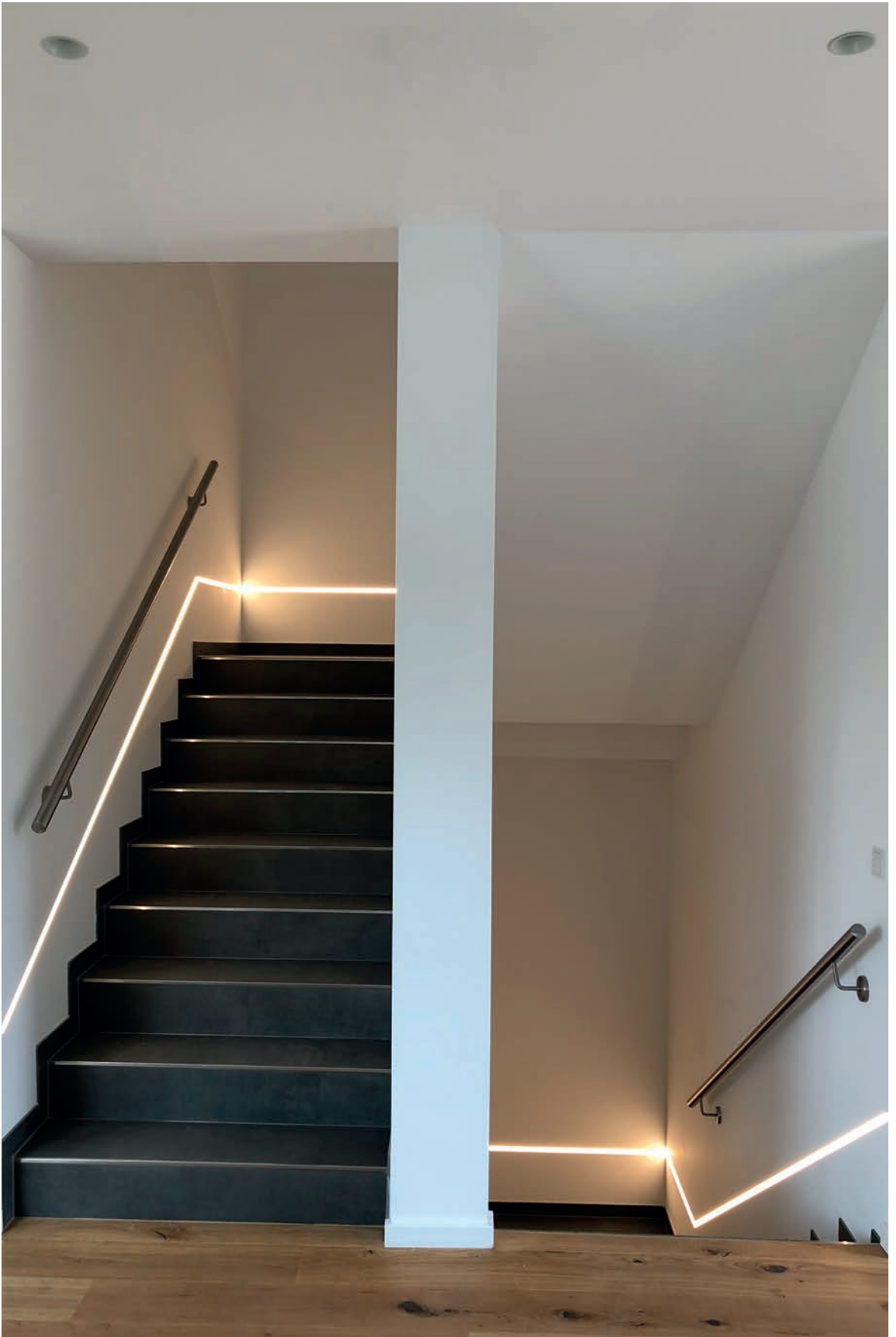

## 48V NW | 4000K

48V LED-Stripes in Neutralweiß 4000K

Diese LED-Stripes sind hervorragend geeignet, wenn der Schwerpunkt auf lange zu beleuchtende Strecken liegt.

Durch die Spannung von 48V, können Strecken bis zu 50m am Stück betrieben werden.



## 2835-78-48V-4000K-15M-SILIKON + 2835-78-48V-4000K-50M-SILIKON

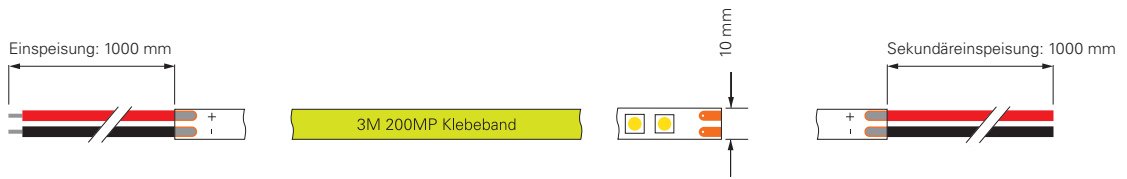
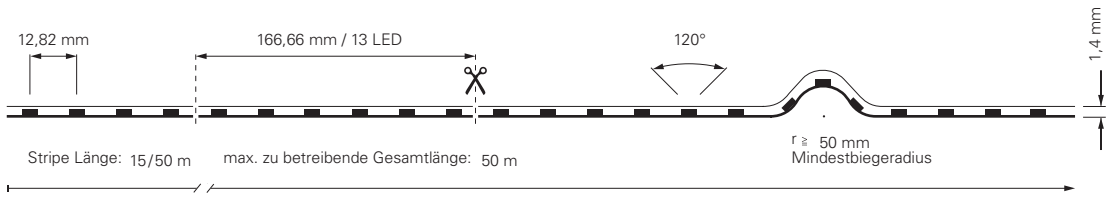

<b>840319</b>	15 m Rolle	NW	4000K [+/- 150K]	78 LED/m	4,1 W/m	112 lm/W	456 lm/m	<b>499,95 €</b>
<b>840340</b>	50 m Rolle	NW	4000K [+/- 150K]	78 LED/m	4,1 W/m	112 lm/W	456 lm/m	<b>1599,95 €</b>



## 2835-78-48V-4000K-15M + 2835-78-48V-4000K-50M

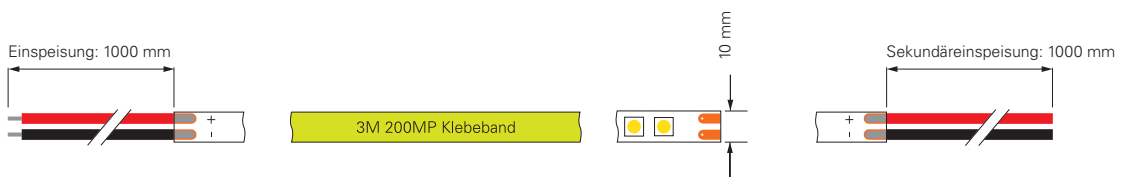
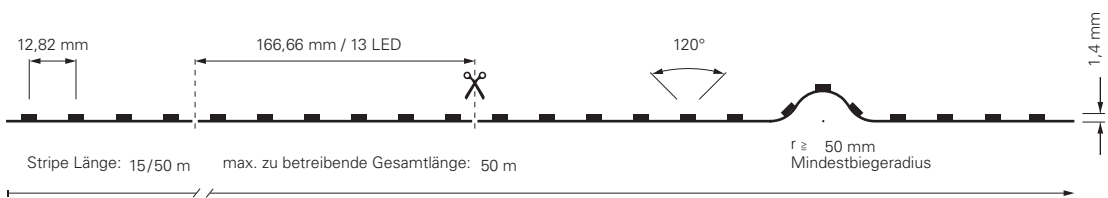

<b>840320</b>	15 m Rolle	NW	4000K [+/- 150K]	78 LED/m	4,1 W/m	131 lm/W	533 lm/m	<b>449,95 €</b>
<b>840339</b>	50 m Rolle	NW	4000K [+/- 150K]	78 LED/m	4,1 W/m	131 lm/W	533 lm/m	<b>1399,95 €</b>



# 1808-700-48V-4000K-5M-SILIKON

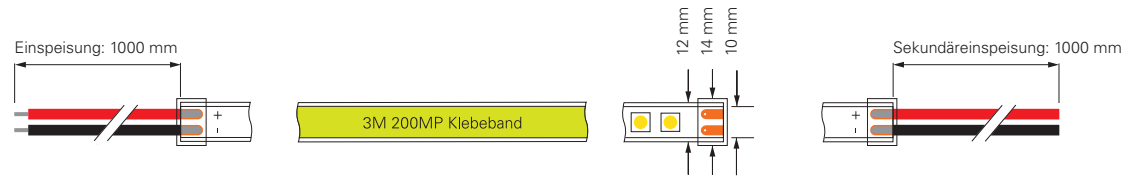
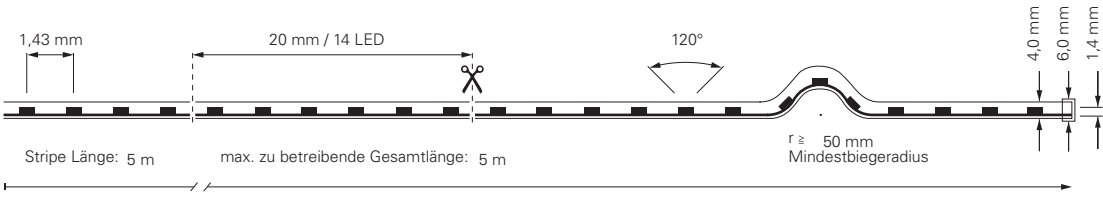

**840345** 5 m Rolle NW 4000K [+/- 150K] 700 LED/m 20,1 W/m 85 lm/W 1708 lm/m **299,95 €**



inkl. Zubehör: 10x Haltebügel, 20x Edelstahlschraube, 2x Endkappe

# 1808-700-48V-4000K-5M

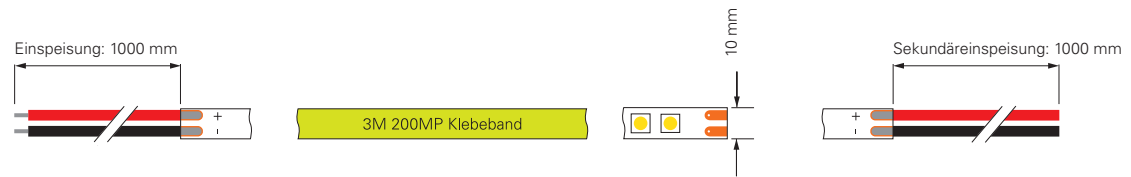
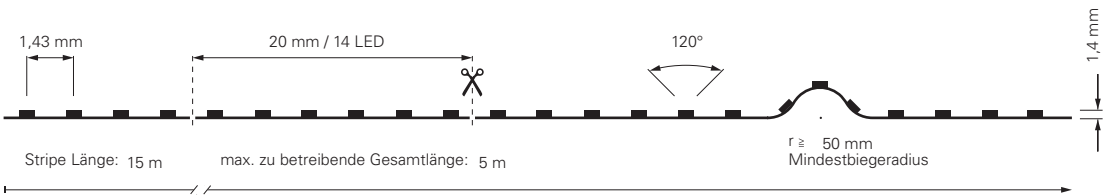

**840346** 5 m Rolle NW 4000K [+/- 150K] 700 LED/m 18,7 W/m 94 lm/W 1757 lm/m **279,95 €**







## WW | 2700K | 3000K

LED-Stripes in Warmweiß 2700K + 3000K

Diese LED-Stripes sind für alle Standard-Anwendungen und spezielle Konfektionierungen mit den unterschiedlichsten Anforderungen bestens geeignet.

Durch unterschiedliche Spannungen von 12V/24V, Schutzklassen, Lumen, LED-Anzahl, Leistung u.v.m. finden auch Sie Ihren passenden LED-Stripe für Ihre Anwendung.





### 3528-120-12V-2700K-5M-SILIKON

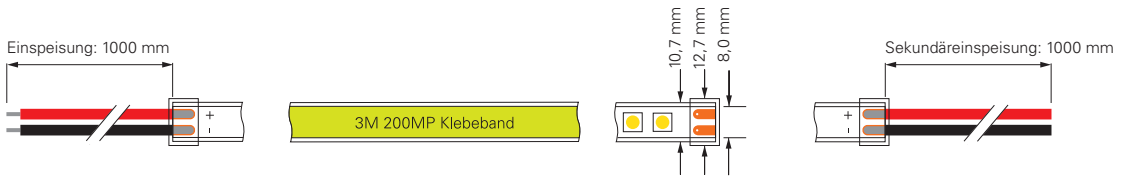
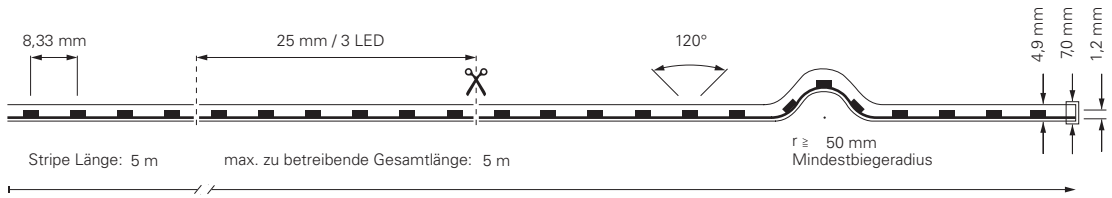

**840172** 5 m Rolle 2700K [+/- 150K] 120 LED/m 7,1 W/m 78 lm/W 553 lm/m **149,95 €**

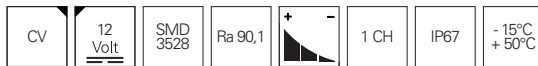

inkl. Zubehör: 10x Haltebügel, 20x Edelstahlschraube, 2x Endkappe

### 3528-120-12V-2700K-5M + 3528-120-12V-3000K-5M

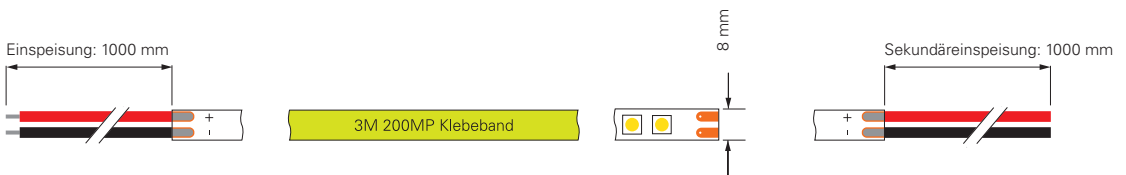
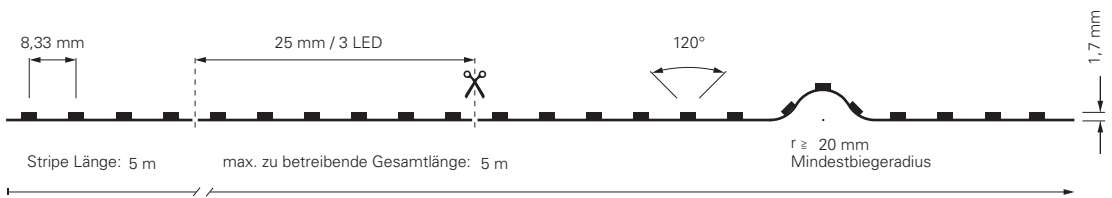

**840165** 5 m Rolle 3000K [+/- 150K] 120 LED/m 6,4 W/m 87 lm/W 556 lm/m **89,95 €**

**840164** 5 m Rolle 2700K [+/- 150K] 120 LED/m 7,0 W/m 81 lm/W 570 lm/m **89,95 €**



### 3528-120-24V-2700K-5M + 3528-120-24V-3000K-5M

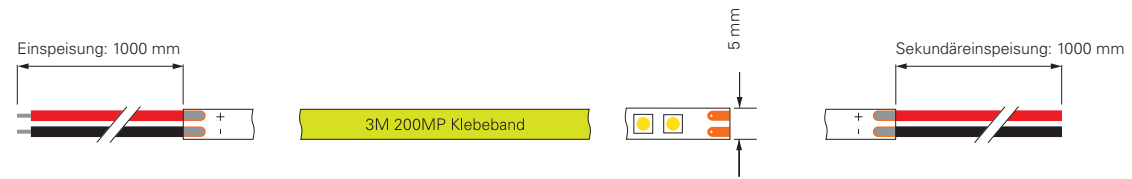
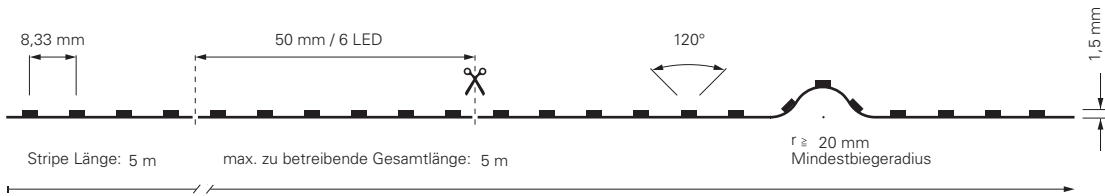

<b>840158</b>	5 m Rolle	2700K [+/- 150K]	120 LED/m	8,5 W/m	81 lm/W	682 lm/m	<b>79,95 €</b>
<b>840159</b>	5 m Rolle	3000K [+/- 150K]	120 LED/m	10,2 W/m	72 lm/W	733 lm/m	<b>79,95 €</b>



### 2835-120-24V-3000K-10M

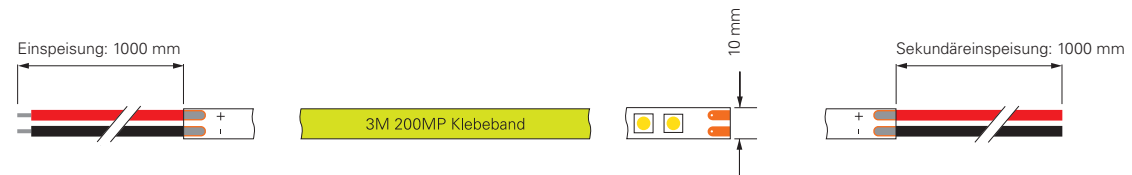
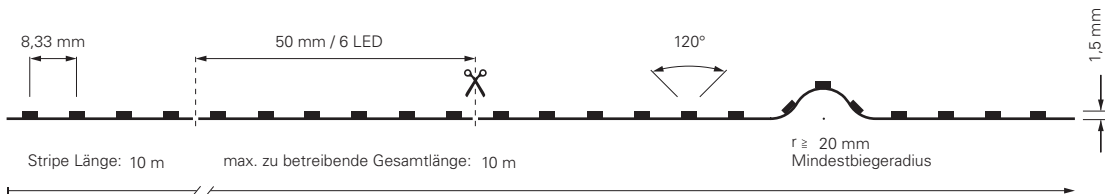

<b>840291</b>	10 m Rolle	3000K [+/- 150K]	120 LED/m	9,5 W/m	75 lm/W	706 lm/m	<b>399,95 €</b>
---------------	------------	------------------	-----------	---------	---------	----------	-----------------



## 3528-180-24V-2700K-5M-SILIKON + 3528-180-24V-3000K-5M-SILIKON

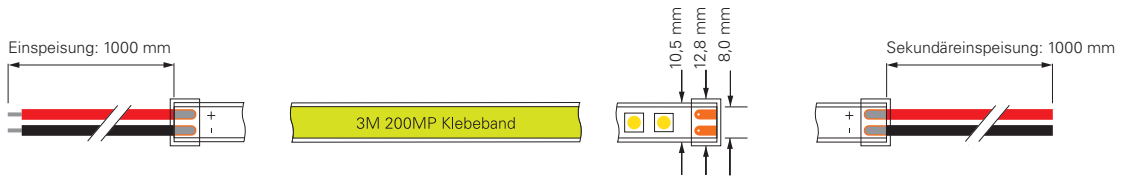
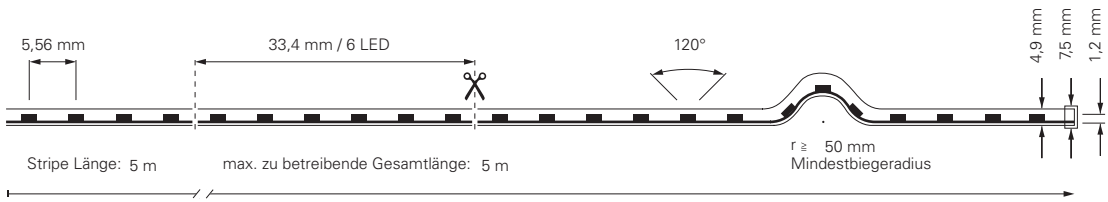

<b>840186</b>	5 m Rolle	2700K [+/- 150K]	180 LED/m	11,4 W/m	79 lm/W	901 lm/m	<b>189,95 €</b>
<b>840187</b>	5 m Rolle	3000K [+/- 150K]	180 LED/m	11,0 W/m	85 lm/W	931 lm/m	<b>189,95 €</b>



inkl. Zubehör: 10x Haltebügel, 20x Edelstahlschraube, 2x Endkappe

## 2216-266-24V-2700K-5M + 2216-266-24V-3000K-5M

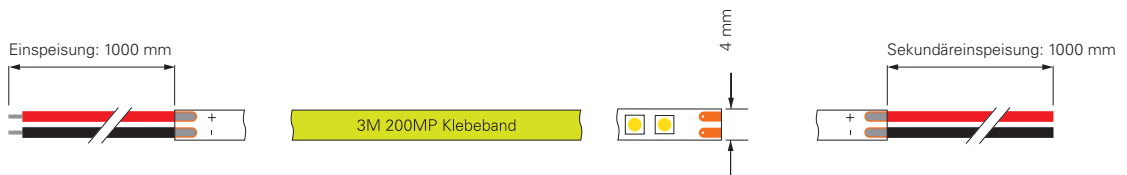
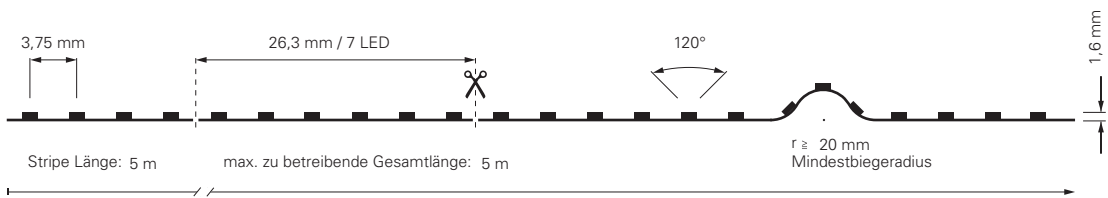

<b>840175</b>	5 m Rolle	2700K [+/- 150K]	266 LED/m	10,9 W/m	91 lm/W	995 lm/m	<b>169,95 €</b>
<b>840210</b>	5 m Rolle	3000K [+/- 150K]	266 LED/m	11,0 W/m	100 lm/W	1092 lm/m	<b>169,95 €</b>



### 3528-180-24V-3000K-5M + 3528-180-24V-3000K-50M + 3528-180-24V-2700K-5M

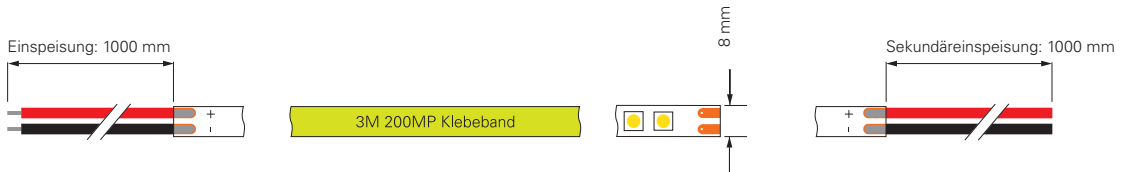
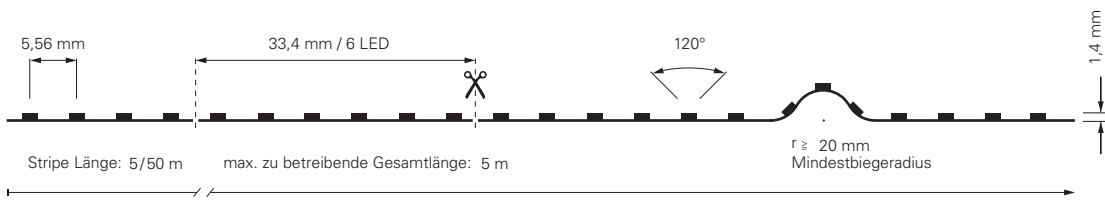

<b>840179</b>	5 m Rolle		3000K [+/- 150K]	180 LED/m	13,3 W/m	83 lm/W	1099 lm/m	<b>129,95 €</b>
<b>930512</b>	50 m Rolle		3000K [+/- 150K]	180 LED/m	13,3 W/m	83 lm/W	1099 lm/m	<b>1199,95 €</b>
<b>840178</b>	5 m Rolle		2700K [+/- 150K]	180 LED/m	13,6 W/m	82 lm/W	1115 lm/m	<b>129,95 €</b>



### 2835-120-24V-3000K-5M

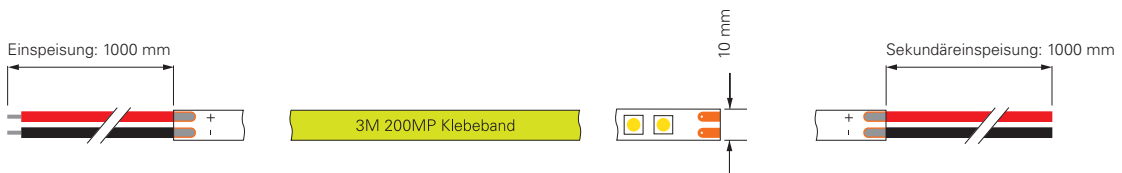
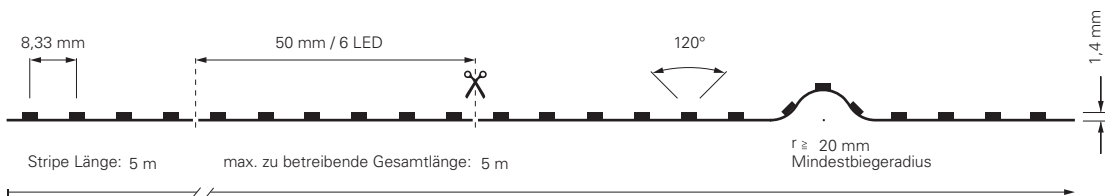

<b>840122</b>	5 m Rolle		3000K [+/- 150K]	120 LED/m	20,7 W/m	77 lm/W	1595 lm/m	<b>199,95 €</b>
---------------	-----------	--	------------------	-----------	----------	---------	-----------	-----------------



### 3528-240-24V-2700K-5M + 3528-240-24V-3000K-5M + 3528-240-24V-3000K-50M

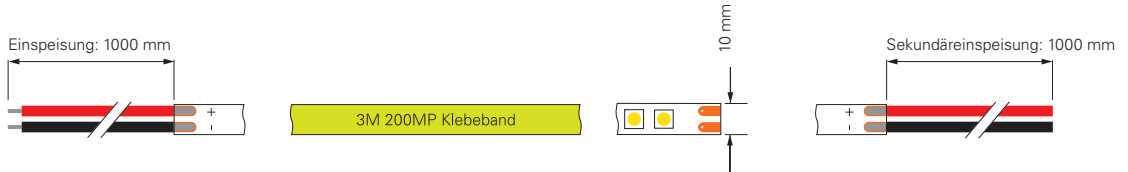
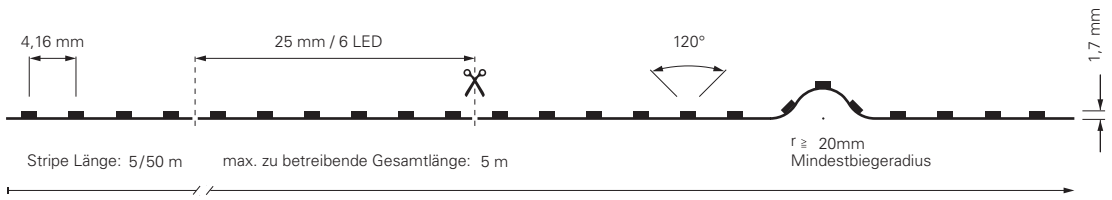

<b>840192</b>	5 m Rolle	2700K [+/- 150K]	240 LED/m	18,8 W/m	78 lm/W	1461 lm/m	<b>169,95 €</b>
<b>6170505</b>	5 m Rolle	3000K [+/- 150K]	240 LED/m	18,9 W/m	85 lm/W	1609 lm/m	<b>169,95 €</b>
<b>930514</b>	50 m Rolle	3000K [+/- 150K]	240 LED/m	18,9 W/m	85 lm/W	1609 lm/m	<b>1499,95 €</b>



### 2835-120-24V-3000K-5M + 2835-120-24V-3000K-50M

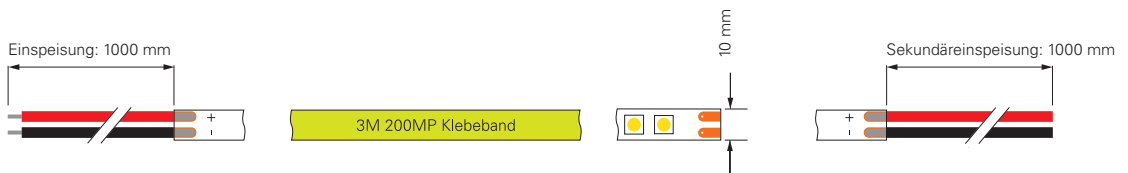
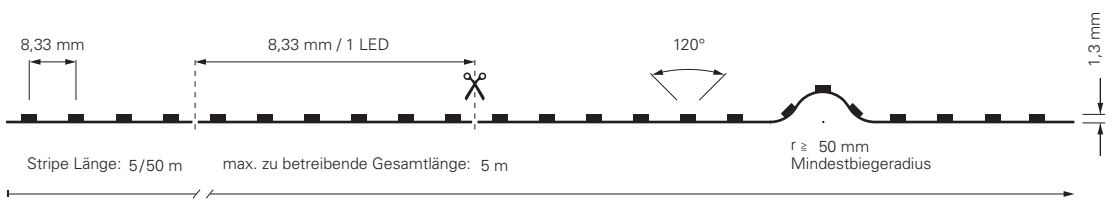

<b>840325</b>	5 m Rolle	3000K [+/- 150K]	120 LED/m	19,2 W/m	85 lm/W	1627 lm/m	<b>169,95 €</b>
<b>840335</b>	50 m Rolle	3000K [+/- 150K]	120 LED/m	19,2 W/m	85 lm/W	1627 lm/m	<b>1599,95 €</b>



## 2835-160-24V-3000K-5M-SILIKON

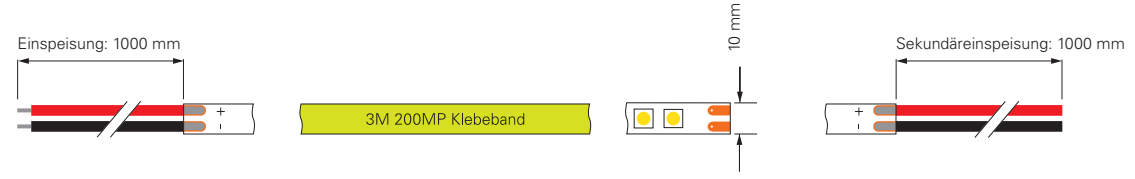
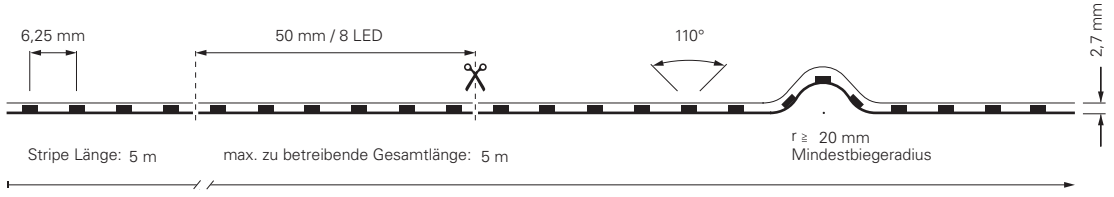

**840333** 5 m Rolle 3000K [+/- 150K] 160 LED/m 22,2 W/m 114 lm/W 2522 lm/m **269,95 €**

CV	24 Volt	SMD 2835	Ra 90,3		1 CH	IP44	-15°C +50°C
----	---------	----------	---------	--	------	------	----------------

## 2835-160-24V-3000K-5M

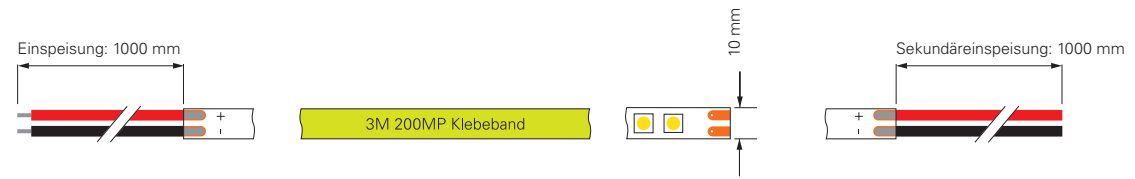
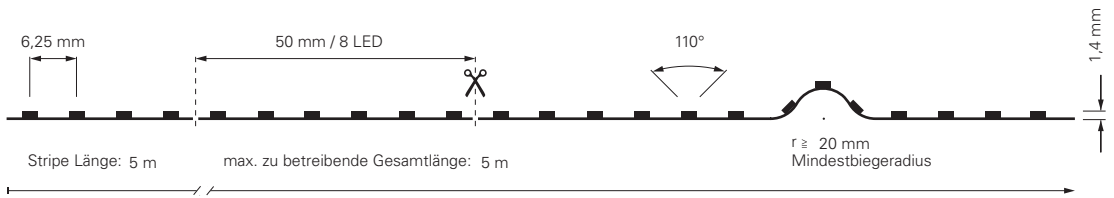

**840331** 5 m Rolle 3000K [+/- 150K] 160 LED/m 22,4 W/m 115 lm/W 2570 lm/m **249,95 €**

CV	24 Volt	SMD 2835	Ra 92,3		1 CH	IP20	-15°C +50°C
----	---------	----------	---------	--	------	------	----------------





## NW | 4000K

LED-Stripes in Neutralweiß 4000K

Diese LED-Stripes sind für alle Standard-Anwendungen und spezielle Konfektionierungen mit den unterschiedlichsten Anforderungen bestens geeignet.

Durch unterschiedliche Spannungen von 12V/24V, Schutzklassen, Lumen, LED-Anzahl, Leistung u.v.m. finden auch Sie Ihren passenden LED-Stripe für Ihre Anwendung.



### 3528-120-12V-4000K-5M-NANO

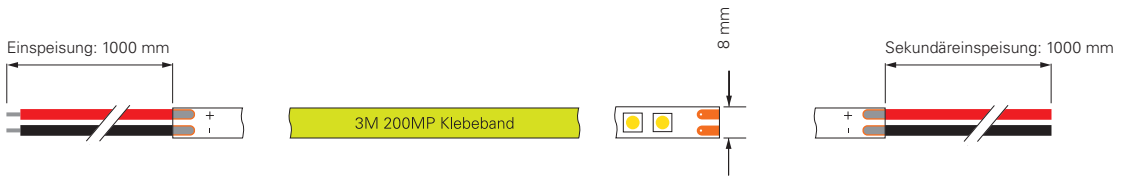
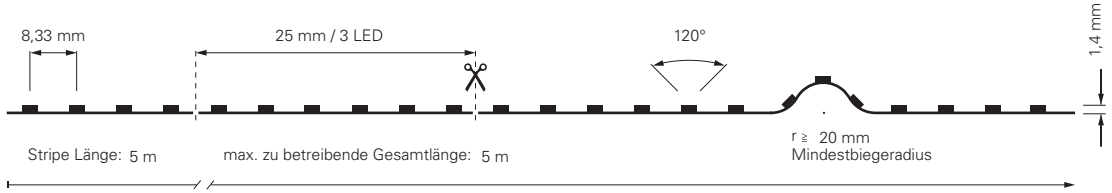

**840170** 5 m Rolle NW 4000K [+/- 150K] 120 LED/m 6,9 W/m 96 lm/W 661 lm/m **119,95 €**



### 3528-120-12V-4000K-5M

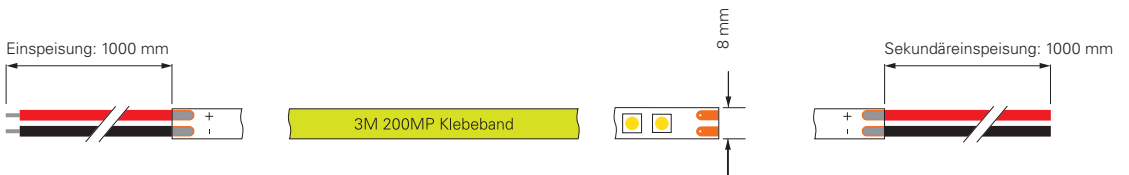
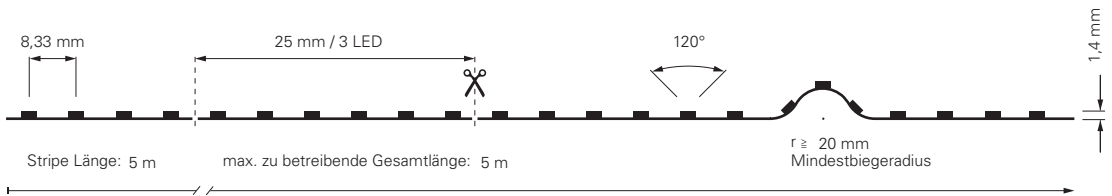

**840166** 5 m Rolle NW 4000K [+/- 150K] 120 LED/m 7,1 W/m 95 lm/W 670 lm/m **89,95 €**



## 2216-266-24V-4000K-5M

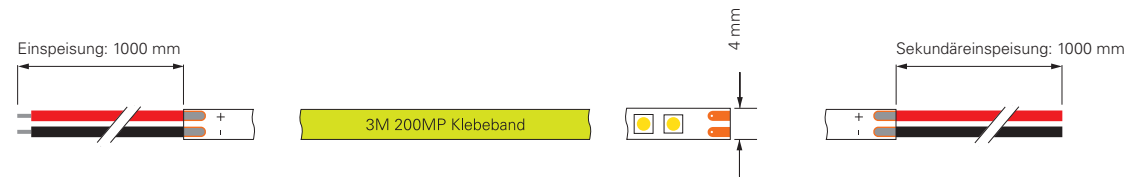
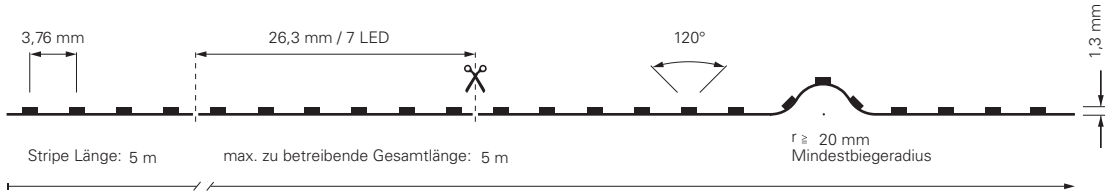

**840267** 5 m Rolle NW 4000K [+/- 150K] 266 LED/m 11,4 W/m 96 lm/W 1099 lm/m **169,95 €**



## 3528-180-24V-4000K-5M + 3528-180-24V-4000K-50M

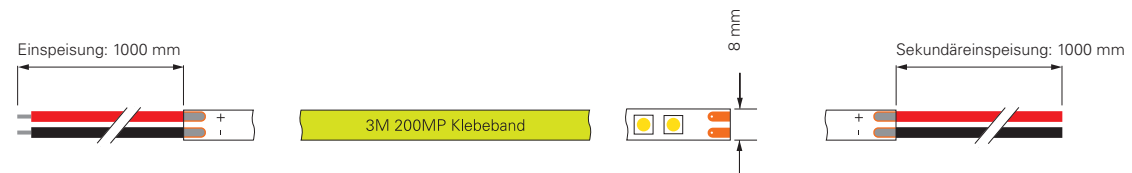
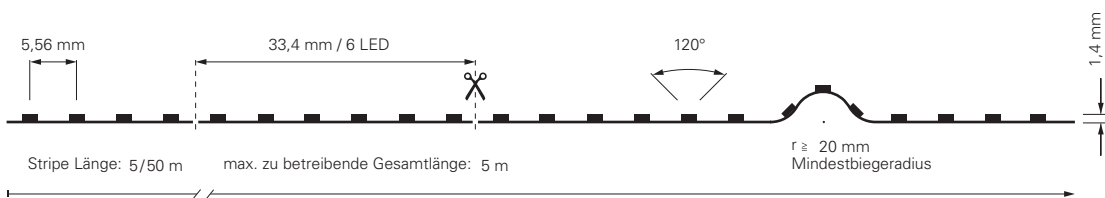

**840180** 5 m Rolle NW 4000K [+/- 150K] 180 LED/m 13,5 W/m 91 lm/W 1225 lm/m **129,95 €**

**930513** 50 m Rolle NW 4000K [+/- 150K] 180 LED/m 13,5 W/m 91 lm/W 1225 lm/m **1199,95 €**





## 2835-120-24V-4000K-5M + 2835-120-24V-4000K-50M

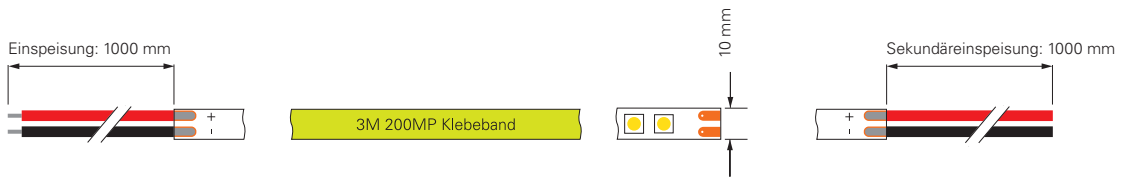
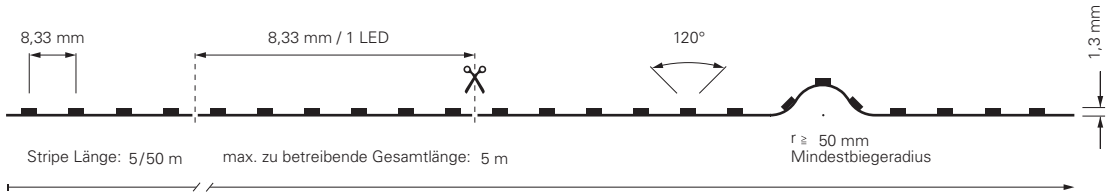

<b>840326</b>	5 m Rolle	NW	4000K [+/- 150K]	120 LED/m	19,2 W/m	81 lm/W	1560 lm/m	<b>169,95 €</b>
<b>840336</b>	50 m Rolle	NW	4000K [+/- 150K]	120 LED/m	19,2 W/m	81 lm/W	1560 lm/m	<b>1599,95 €</b>



## 3528-240-24V-4000K-5M + 3528-240-24V-4000K-50M

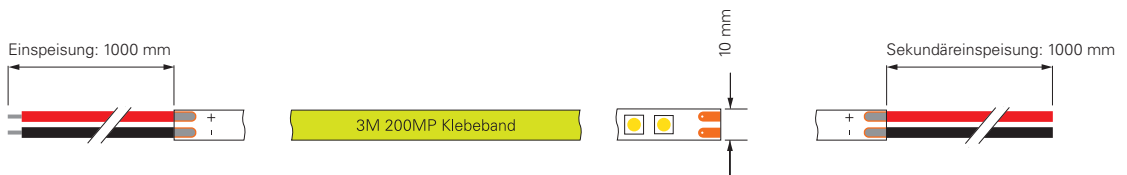
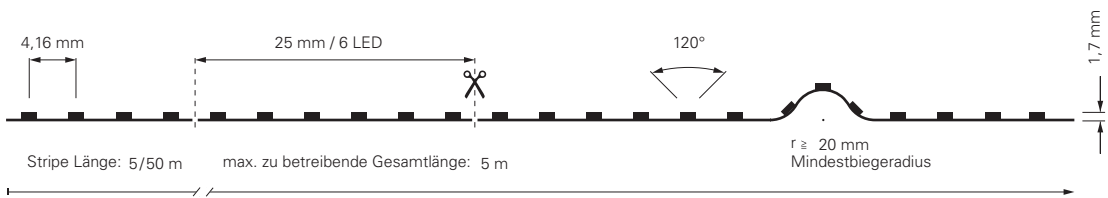

<b>840194</b>	5 m Rolle	NW	4000K [+/- 150K]	240 LED/m	19,8 W/m	89 lm/W	1772 lm/m	<b>169,95 €</b>
<b>930515</b>	50 m Rolle	NW	4000K [+/- 150K]	240 LED/m	19,8 W/m	89 lm/W	1772 lm/m	<b>1499,95 €</b>



## 2835-160-24V-4000K-5M-SILIKON

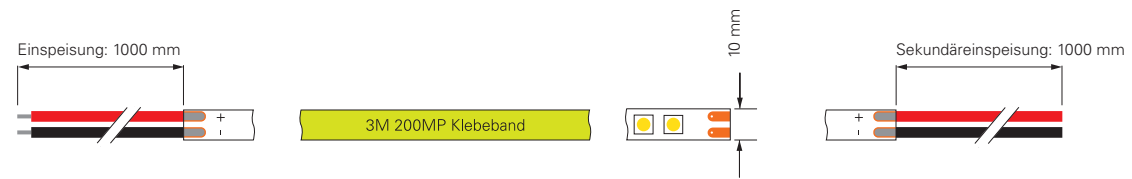
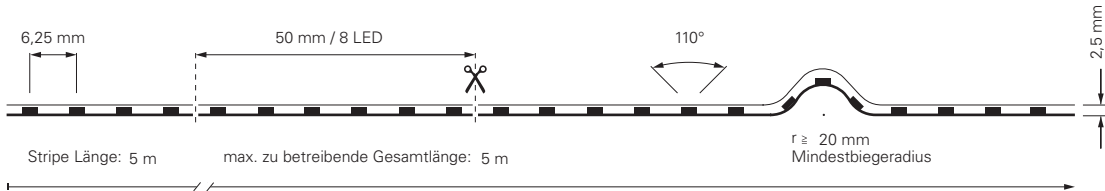

**840334** 5 m Rolle NW 4000K [+/- 150K] 160 LED/m 22,2 W/m 115 lm/W 2556 lm/m **269,95 €**

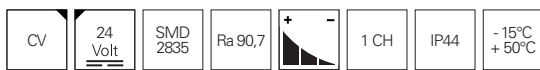

## 2835-160-24V-4000K-5M

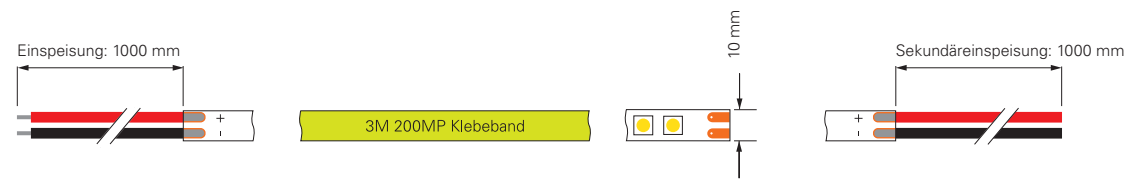
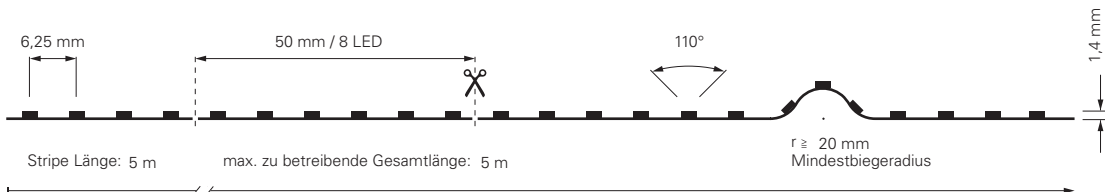

**840332** 5 m Rolle NW 4000K [+/- 150K] 160 LED/m 22,3 W/m 126 lm/W 2815 lm/m **249,95 €**







## CW | 6000K | 6500K

LED-Stripes in Kaltweiß 6000K + 6500K

Diese LED-Stripes sind für alle Standard-Anwendungen und spezielle Konfektionierungen mit den unterschiedlichsten Anforderungen bestens geeignet.

Durch unterschiedliche Spannungen von 12V/24V, Schutzklassen, Lumen, LED-Anzahl, Leistung u.v.m. finden auch Sie Ihren passenden LED-Stripe für Ihre Anwendung.



### 3528-120-12V-6500K-5M

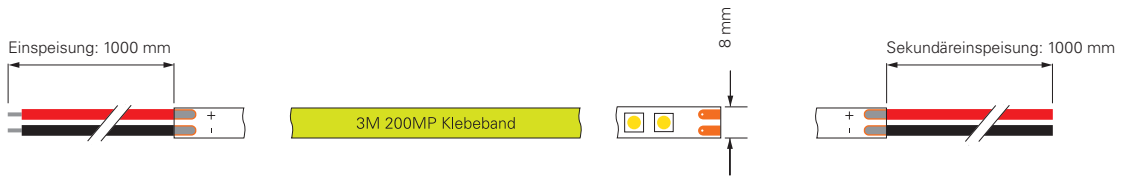
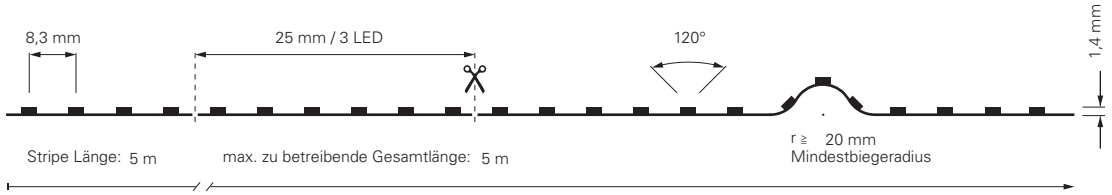

**840167** 5 m Rolle CW 6500K [+/- 150K] 120 LED/m 7 W/m 90 lm/W 629 lm/m **89,95 €**

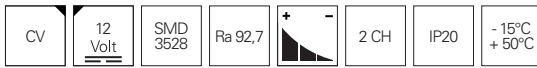

### 2835-120-24V-6000K-5M

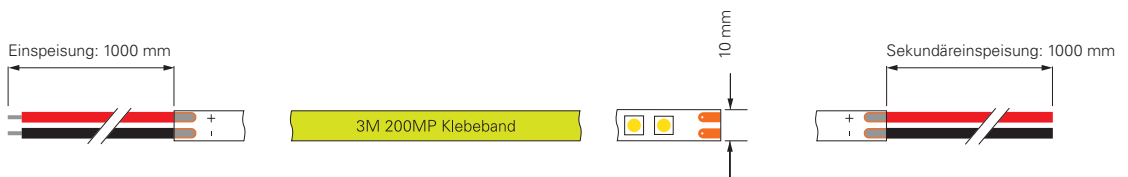
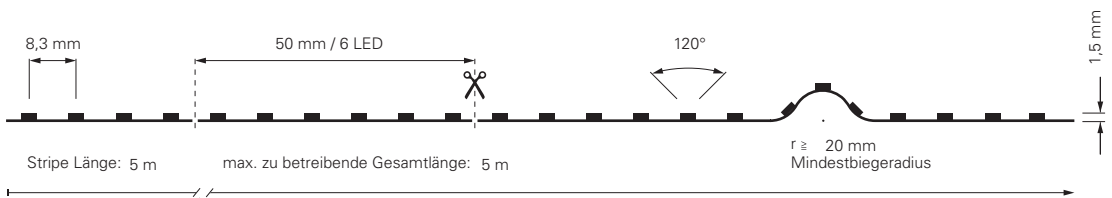

**840124** 5 m Rolle CW 6000K [+/- 150K] 120 LED/m 19,8 W/m 87 lm/W 1722 lm/m **199,95 €**



## WW - CW | 2700K - 6000K | 3000K - 6500K

LED-Stripes in Warmweiß 2700K / 3000K - Kaltweiß 6500K  
Diese LED-Stripes sind für alle Standard-Anwendungen und spezielle Konfektionierungen mit den unterschiedlichsten Anforderungen bestens geeignet.

Bei diesen LED-Stripes haben Sie die Möglichkeit, durch eine flexible Ansteuerung Weißtöne zwischen 2700K / 3000K - 6500K zu mischen.



### 3528-120-12V-3000K+6500K-5M

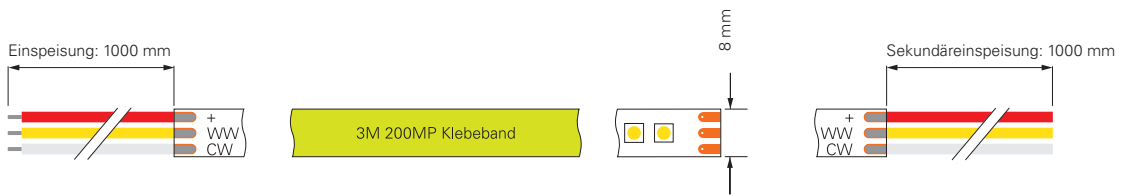
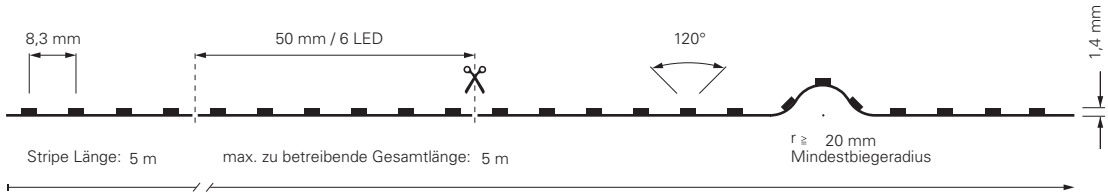

**840097** 5 m Rolle ww cw 3000-6500K [+/- 150K] 120 LED/m 9,8 W/m 78 lm/W 761 lm/m **123,95 €**

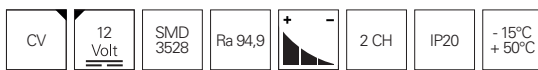

### 3528-120-12V-3000K-6500K-5M

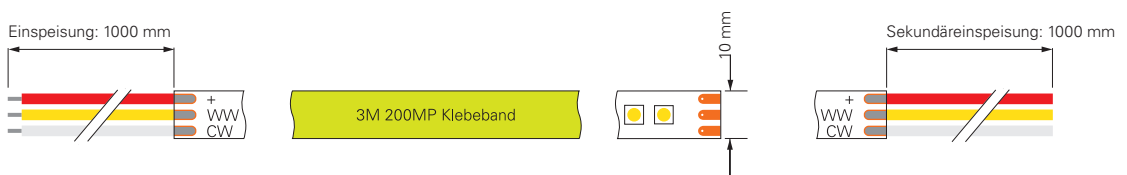
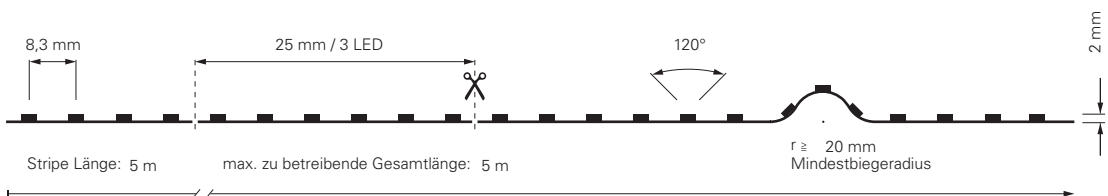

**840142** 5 m Rolle ww cw 3000-6500K [+/- 150K] 120 LED/m 10,4 W/m 99 lm/W 1027 lm/m **199,95 €**



## 2216-196-24V-3000-6500K-5M

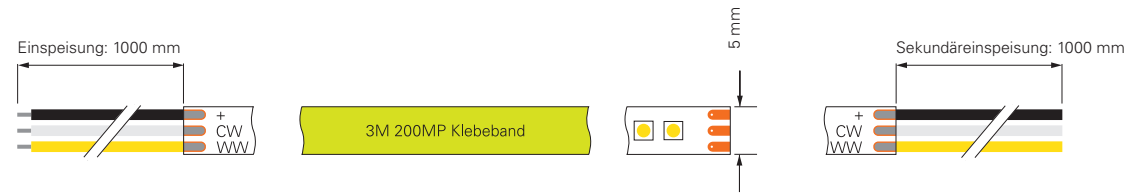
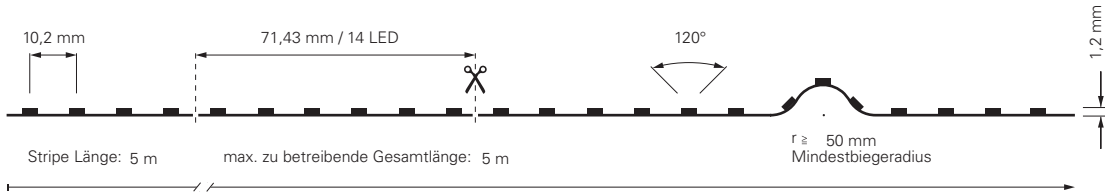

**840350** 5 m Rolle WW CW 3000-6500K [+/- 150K] 196 LED/m 11,2 W/m 92 lm/W 1029 lm/m **129,95 €**



## 2216-196-24V-3000-6500K-5M-SILIKON

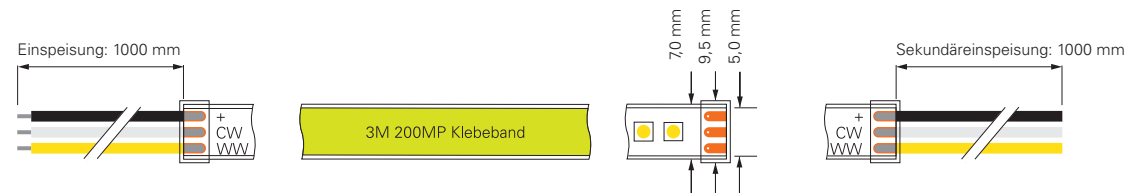
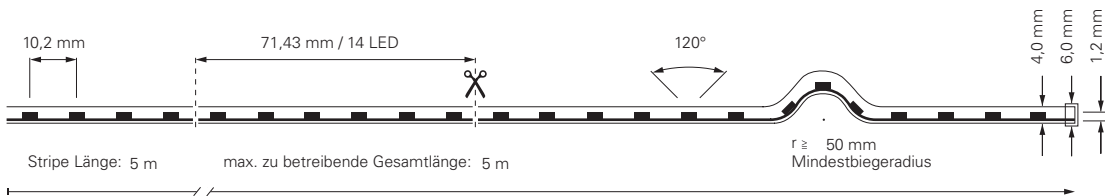

**840349** 5 m Rolle WW CW 3000-6500K [+/- 150K] 196 LED/m 12,3 W/m 87 lm/W 1070 lm/m **149,95 €**



inkl. Zubehör: 10x Haltebügel, 20x Edelstahlschraube, 2x Endkappe



## 2835-120-24V-2700-6500K-5M-SILIKON

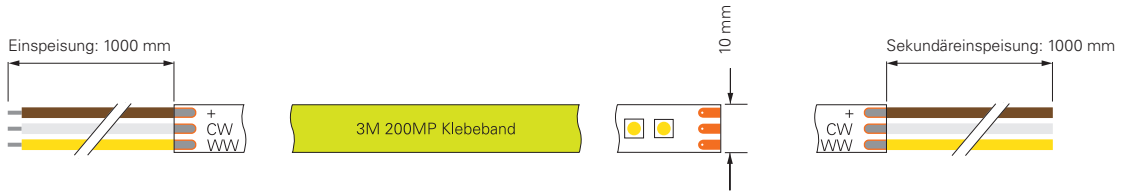
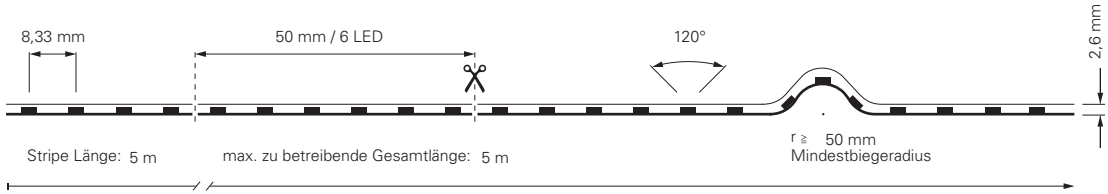

**840347** 5 m Rolle ww cw 2700-6500K [+/- 150K] 120 LED/m 23,4 W/m 67 lm/W 1569 lm/m **219,95 €**



## 2835-120-24V-2700-6500K-5M

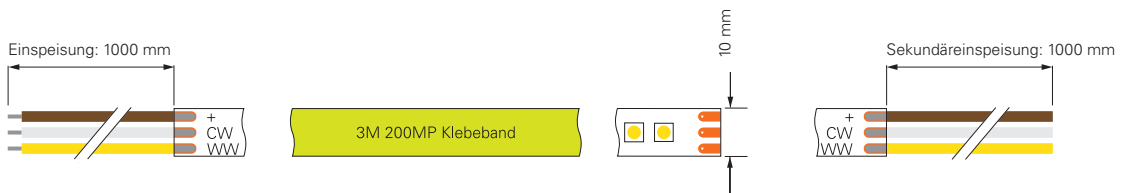
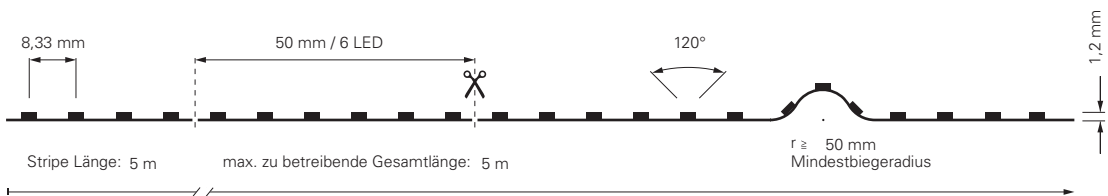

**840348** 5 m Rolle ww cw 2700-6500K [+/- 150K] 120 LED/m 22,3 W/m 79 lm/W 1769 lm/m **199,95 €**



# RGB

## LED-Stripes in RGB

Diese LED-Stripes sind für alle Standard-Anwendungen und spezielle Konfektionierungen mit den unterschiedlichsten Anforderungen bestens geeignet.

Bei diesen LED-Stripes haben Sie die Möglichkeit, durch eine flexible Ansteuerung Einzelfarben oder Mischfarben nach Wunsch einzustellen.



### 3535-120-24V-RGB-5M

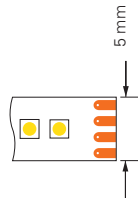
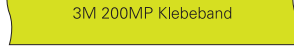
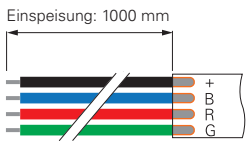
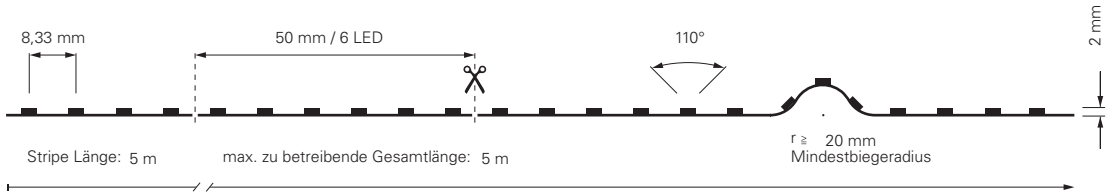

**840276** 5 m Rolle 470-630 nm 120 LED/m 10,8 W/m 46 lm/W 500 lm/m **109,95 €**

CV	24 Volt	SMD 3535		3 CH	IP20	-15°C +50°C
----	---------	----------	--	------	------	----------------

### 5050-60-24V-RGB-5M-SILIKON

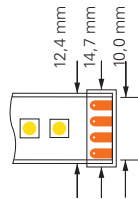
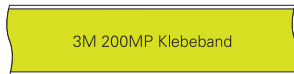
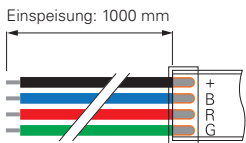
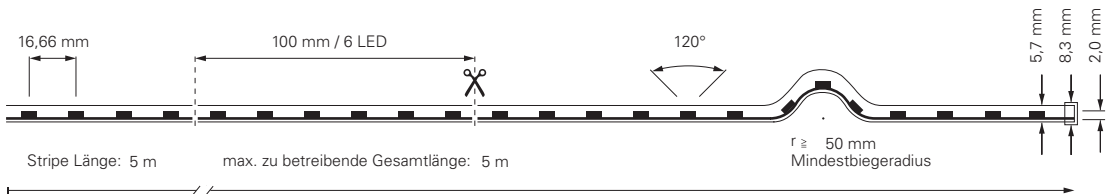

**840256** 5 m Rolle 470-630 nm 60 LED/m 12,3 W/m 43 lm/W 530 lm/m **159,95 €**

CV	24 Volt	SMD 5050		3 CH	IP67	-15°C +50°C
----	---------	----------	--	------	------	----------------

inkl. Zubehör: 10x Haltebügel, 20x Edelstahlschraube, 2x Endkappe

## 5050-60-24V-RGB-5M

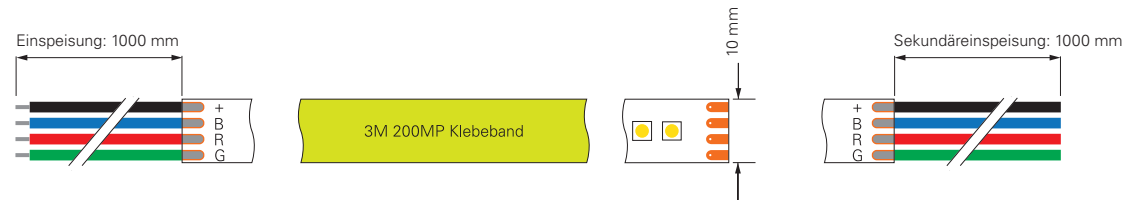
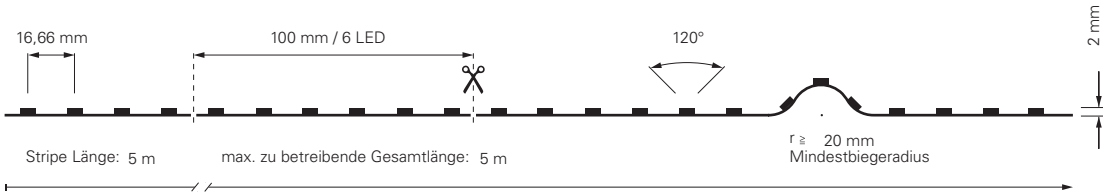

**840254** 5 m Rolle 470-630 nm 60 LED/m 12,9 W/m 45 lm/W 584 lm/m **134,95 €**



## 5050-96-24V-RGB-5M + 5050-96-24V-RGB-50M

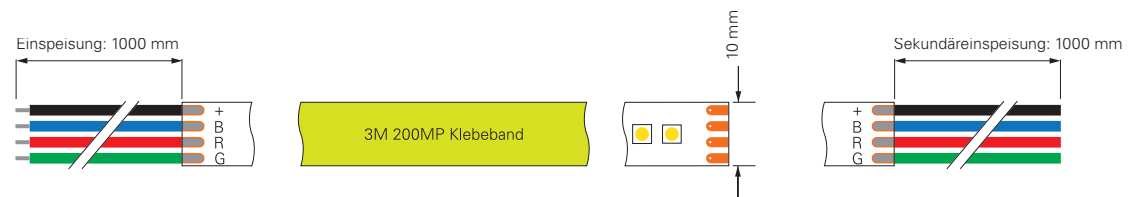
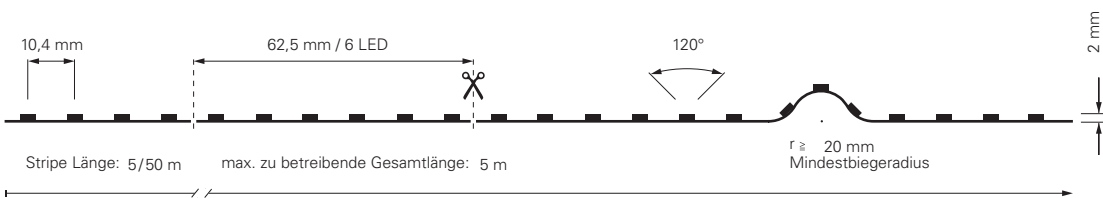

**840147** 5 m Rolle 450-630 nm 96 LED/m 14,1 W/m 47 lm/W 666 lm/m **173,95 €**

**930516** 50 m Rolle 450-630 nm 96 LED/m 14,1 W/m 47 lm/W 666 lm/m **1599,95 €**



## 5050-120-24V-RGB-5M-SILIKON

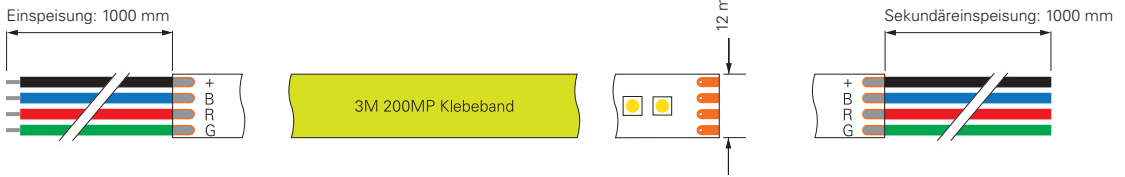
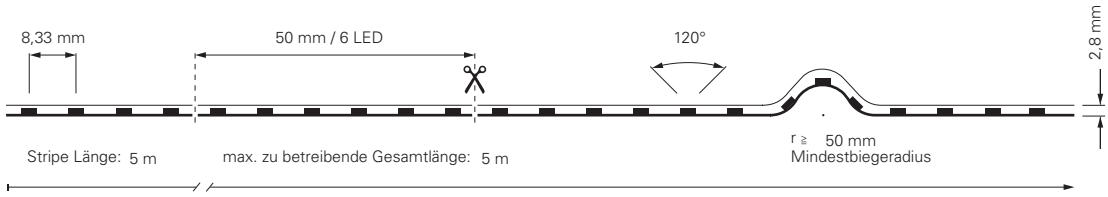

**840351** 5 m Rolle 460-620 nm 120 LED/m 27,4 W/m 38 lm/W 1045 lm/m **209,95 €**



## 5050-120-24V-RGB-5M

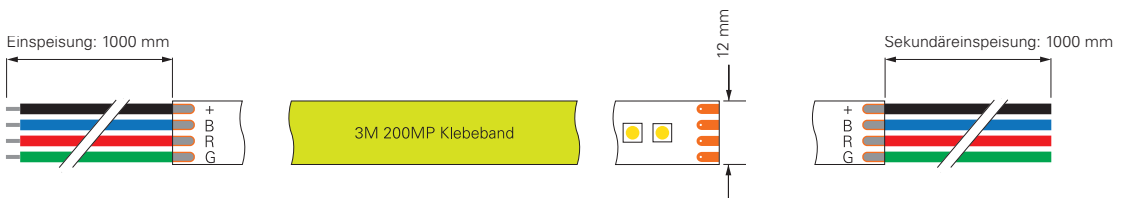
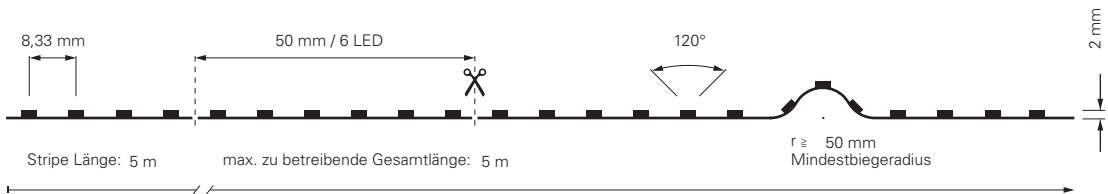

**840352** 5 m Rolle 460-620 nm 120 LED/m 27,9 W/m 38 lm/W 1055 lm/m **189,95 €**





# RGB + WW

## LED-Stripes in RGB + 3000K

Diese LED-Stripes sind für alle Standard-Anwendungen und spezielle Konfektionierungen mit den unterschiedlichsten Anforderungen bestens geeignet.

Bei diesen LED-Stripes haben Sie die Möglichkeit, durch eine flexible Ansteuerung Einzelfarben / Warmweiß oder Mischfarben nach Wunsch einzustellen.



### 5050-96-24V-RGB+3000K-5M

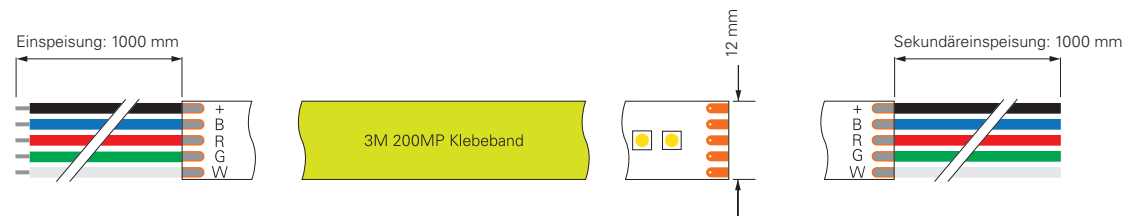
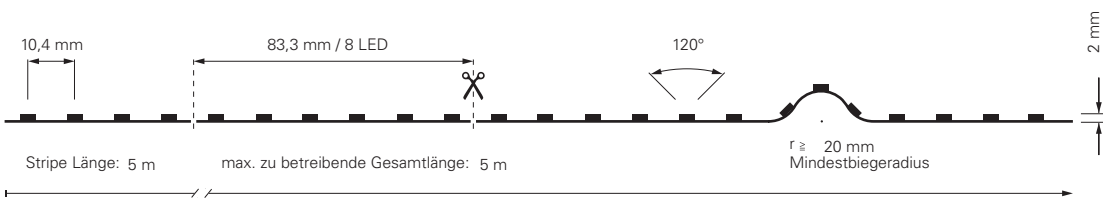

**840144** 5 m Rolle 450-630 nm 96 LED/m 13,8 W/m 43 lm/W 587 lm/m **173,95 €**

CV	24 Volt	SMD 5050	Ra 92,7		4 CH	IP20	-15°C +50°C
----	---------	----------	---------	--	------	------	----------------



## 5050-60-24V-RGB+3000K-5M-SILIKON

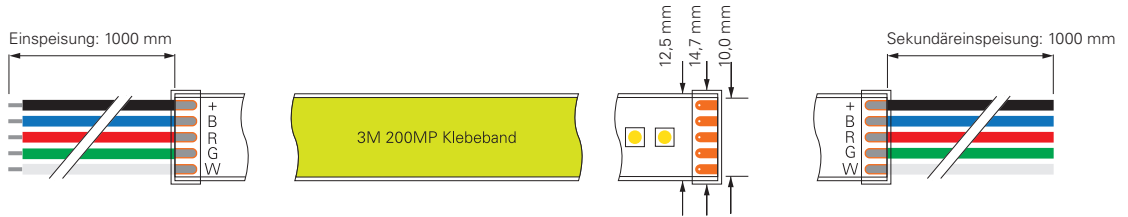
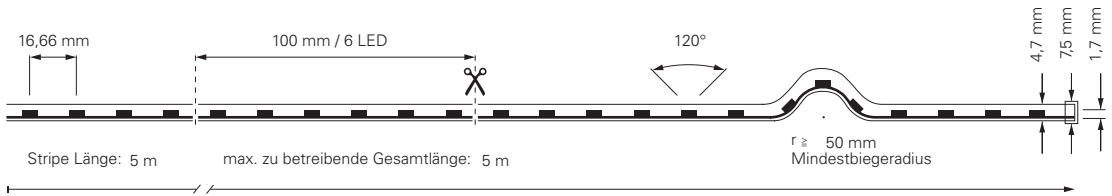

**840239** 5 m Rolle 450-630 nm 60 LED/m 14,9 W/m 50 lm/W 737 lm/m **179,95 €**



inkl. Zubehör: 10x Haltebügel, 20x Edelstahlschraube, 2x Endkappe

## 5050-60-24V-RGB+3000K-5M + 5050-60-24V-RGB+3000K-50M

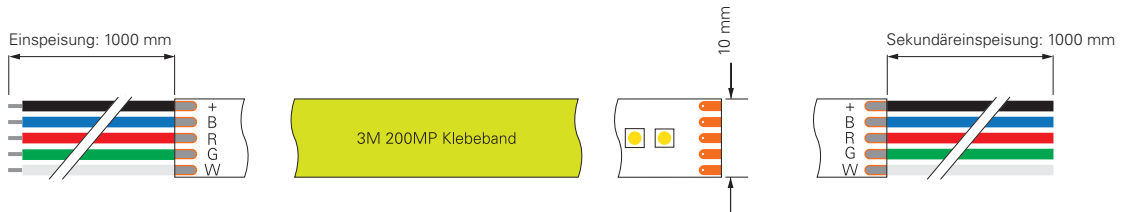
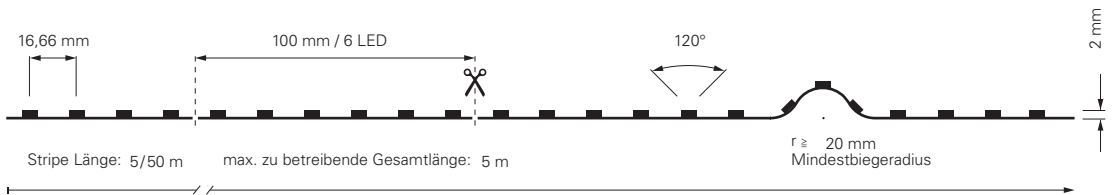

**840236** 5 m Rolle 450-630 nm 60 LED/m 15,9 W/m 52 lm/W 824 lm/m **149,95 €**

**930517** 50 m Rolle 450-630 nm 60 LED/m 15,9 W/m 52 lm/W 824 lm/m **1299,95 €**



## RGB + NW

LED-Stripes in RGB + 4000K

Diese LED-Stripes sind für alle Standard-Anwendungen und spezielle Konfektionierungen mit den unterschiedlichsten Anforderungen bestens geeignet.

Bei diesen LED-Stripes haben Sie die Möglichkeit, durch eine flexible Ansteuerung Einzelfarben / Neutralweiß oder Mischfarben nach Wunsch einzustellen.



## 5050-60-24V-RGB+4000K-5M-SILIKON

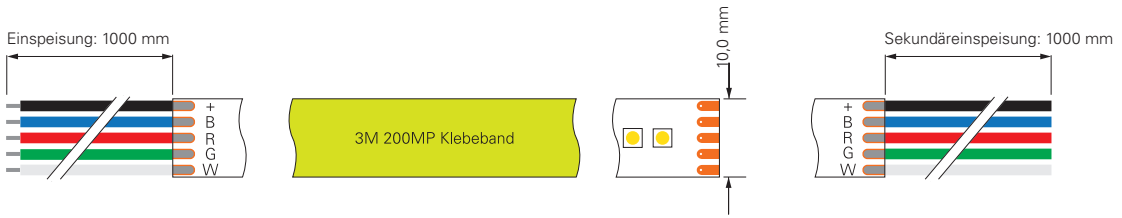
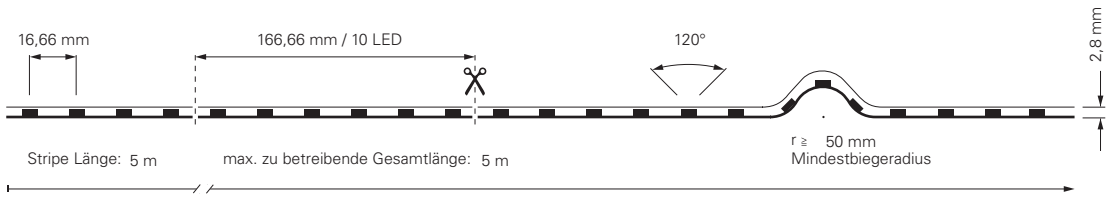

**840373** 5 m Rolle 460-630 nm 60 LED/m 16,1 W/m 48 lm/W 766 lm/m **159,95 €**



## 5050-60-24V-RGB+4000K-5M + 5050-60-24V-RGB+4000K-50M

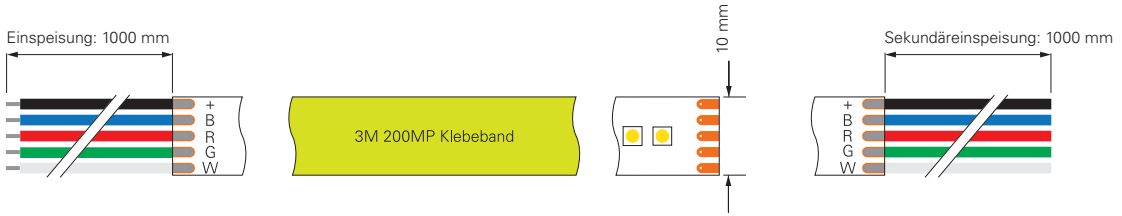
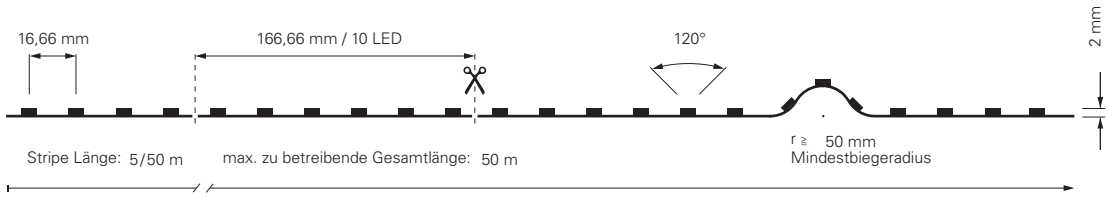

**840353** 5 m Rolle 460-630 nm 60 LED/m 16,4 W/m 47 lm/W 778 lm/m **149,95 €**

**840354** 50 m Rolle 460-630 nm 60 LED/m 16,4 W/m 47 lm/W 778 lm/m **1399,95 €**



## RGB + CW

LED-Stripes in RGB + 6500K

Diese LED-Stripes sind für alle Standard-Anwendungen und spezielle Konfektionierungen mit den unterschiedlichsten Anforderungen bestens geeignet.

Bei diesen LED-Stripes haben Sie die Möglichkeit, durch eine flexible Ansteuerung Einzelfarben / Kaltweiß oder Mischfarben nach Wunsch einzustellen.



## 5050-60-24V-RGB-6500K-5M

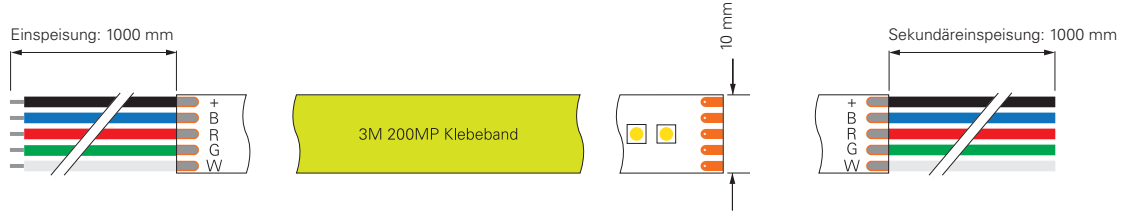
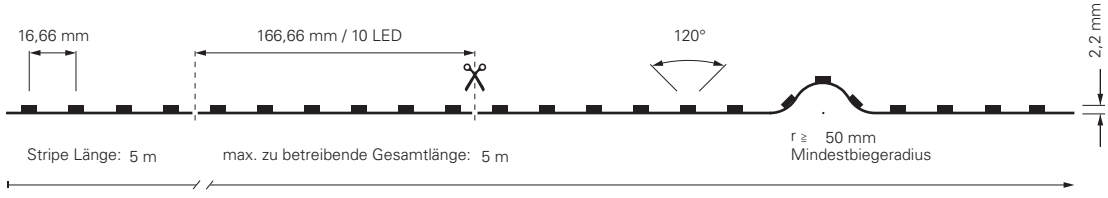

**840356** 5 m Rolle RGB CW 460-630 nm 60 LED/m 16,3 W/m 49 lm/W 795 lm/m **149,95 €**

CV	24 Volt	SMD 5050	Ra 93,6		4 CH	IP20	-15°C +50°C
----	---------	----------	---------	--	------	------	----------------

## 5050-60-24V-RGB-6500K-5M-SILIKON

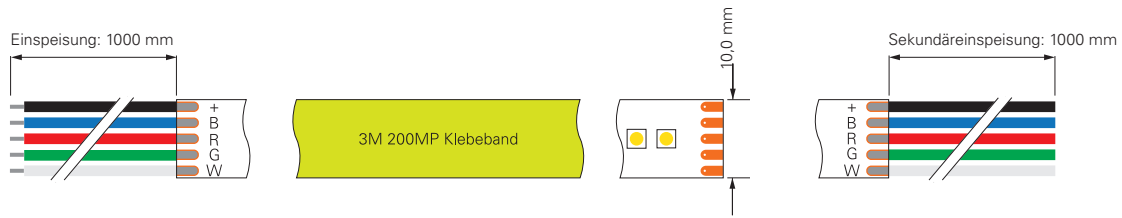
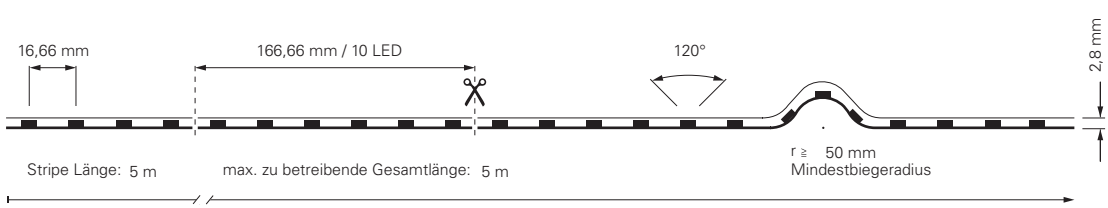

**840357** 5 m Rolle RGB CW 460-630 nm 60 LED/m 16,6 W/m 51 lm/W 840 lm/m **159,95 €**

CV	24 Volt	SMD 5050	Ra 93		4 CH	IP44	-15°C +50°C
----	---------	----------	-------	--	------	------	----------------

# RGB + WW - CW

LED-Stripes in RGB + 2700 - 6500K

Diese LED-Stripes decken alle Anwendungen und spezielle Konfektionierungen mit den unterschiedlichsten und höchsten Anforderungen bestens ab.

Bei dieser speziellen Bauform handelt es sich um 3+2 Kanal LED-Stripes.

Diese können Sie dank der getrennten Belegung und doppelten Einspeisung, durch eine flexible Ansteuerung getrennt voneinander Steuern [RGB /2700K – 6500].

## 5050-72-24V-RGB+2700K-6500K-5M + 5050-72-24V-RGB+2700K-6500K-50M

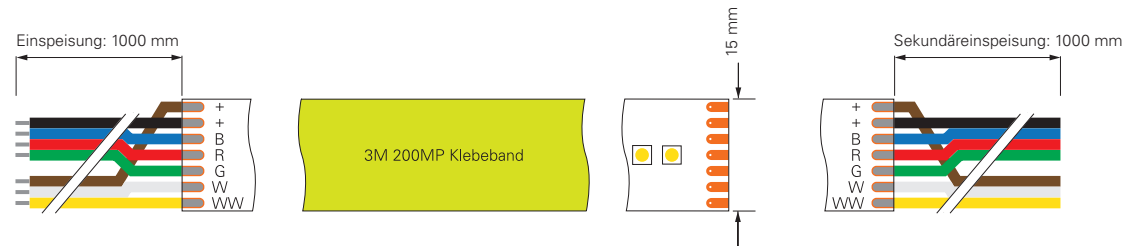
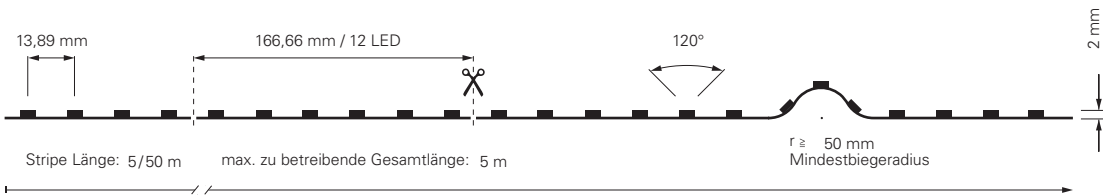

<b>840359</b>	5 m Rolle	RGB	WW	CW	460-630 nm	72 LED/m	15,3 W/m	68 lm/W	1035 lm/m	<b>269,95 €</b>
<b>840360</b>	50 m Rolle	RGB	WW	CW	460-630 nm	72 LED/m	15,3 W/m	68 lm/W	1035 lm/m	<b>2499,95 €</b>

CV	24 Volt	SMD 5050	Ra 88	+ -	3+2 CH	IP20	-15°C +50°C
----	---------	----------	-------	-----	--------	------	----------------



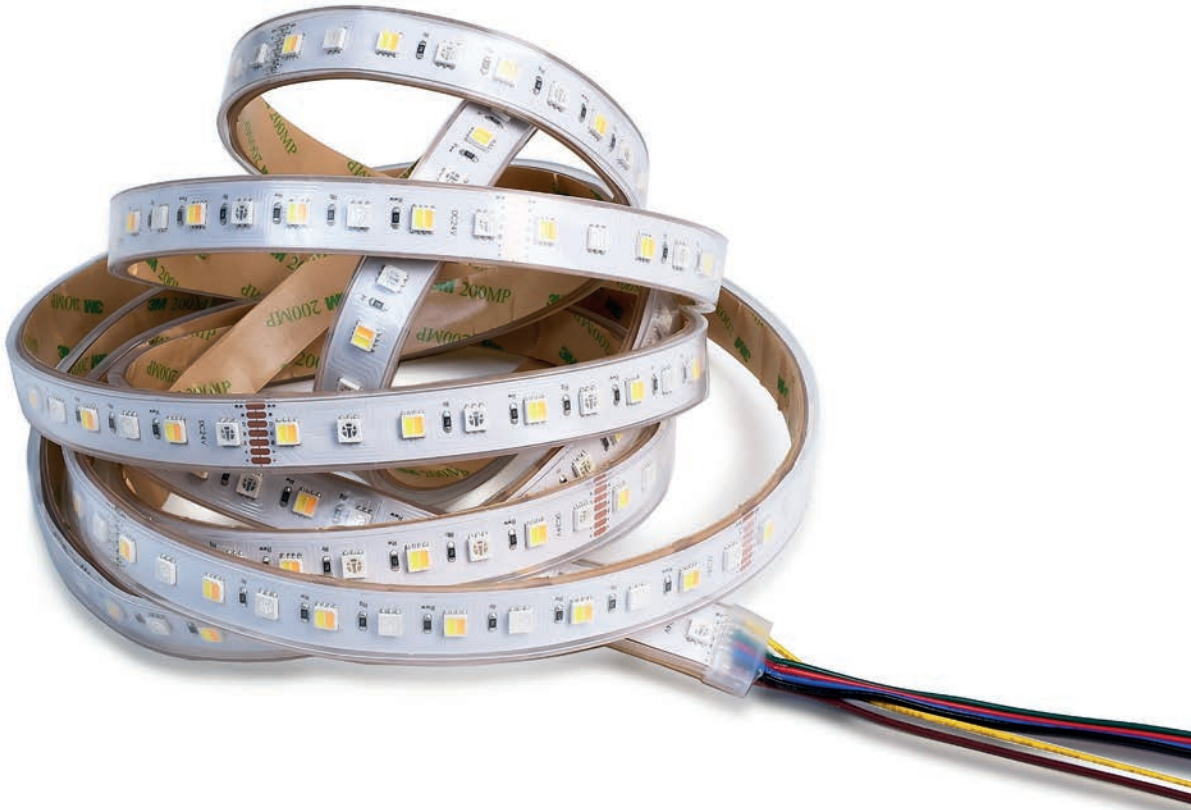

## 5050-72-24V-RGB+2700K-6500K-5M-SILIKON

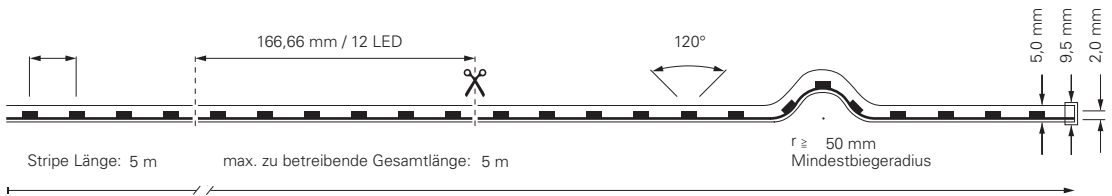

Einspeisung: 1000 mm

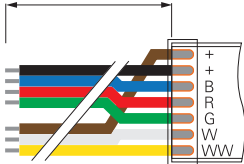

3M 200MP Klebeband

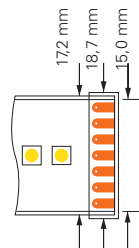

Sekundäreinspeisung: 1000 mm

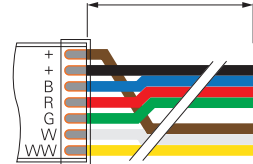

**840358** 5 m Rolle 460-630 nm 72 LED/m 15,3 W/m 68 lm/W 1035 lm/m **299,95 €**



inkl. Zubehör: 10x Haltebügel, 20x Edelstahlschraube, 2x Endkappe

## D LENSE LINE WW

D LENSE LINE in Warmweiß 3000K  
Diese speziellen LED-Stripes sind mit Linsen ausgestattet,  
womit es möglich ist, einen gezielten Lichtaustritt [Abstrahl-  
winkel mit 10° oder 45°] zu realisieren.



## D LENSE LINE IP67 3000K 10°

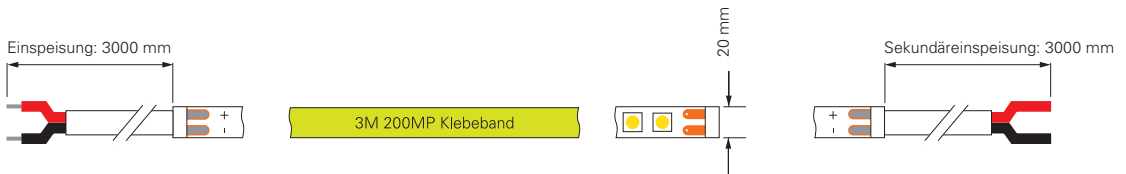
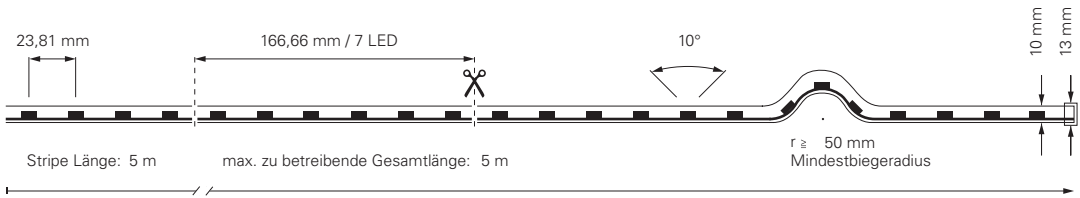

**840297** 5 m Rolle 3000K [+/- 150K] 210 LED/m 13,2 W/m 114 lm/W 1494 lm/m **289,95 €**

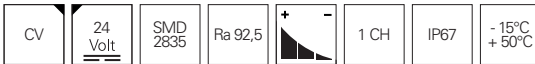

inkl. Zubehör: 6x Halteclip, 6x Edelstahlschraube

## D LENSE LINE IP67 3000K 45°

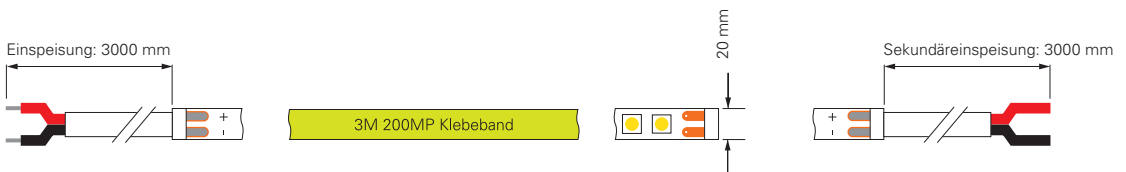
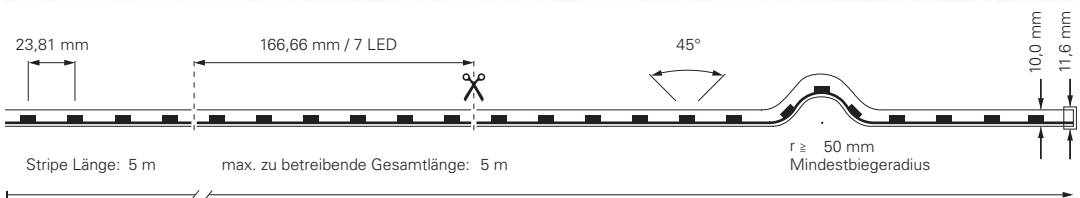

**840298** 5 m Rolle 3000K [+/- 150K] 210 LED/m 13,2 W/m 100 lm/W 1323 lm/m **289,95 €**



inkl. Zubehör: 6x Halteclip, 6x Edelstahlschraube

## D LENSE LINE RGB

### D LENSE LINE in RGB

Diese speziellen LED-Stripes sind mit Linsen ausgestattet, womit es möglich ist, einen gezielten Lichtaustritt [Abstrahlwinkel mit 10° oder 45°] zu realisieren.

Durch eine flexible Ansteuerung haben Sie die Möglichkeit, Einzel- oder Mischfarben gezielt einzustellen.





## D LENSE LINE IP67 RGB 10°

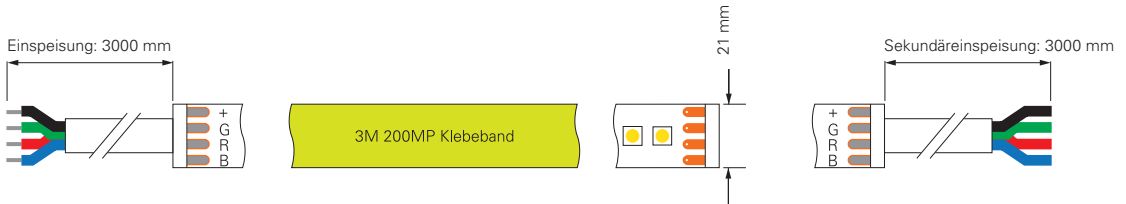
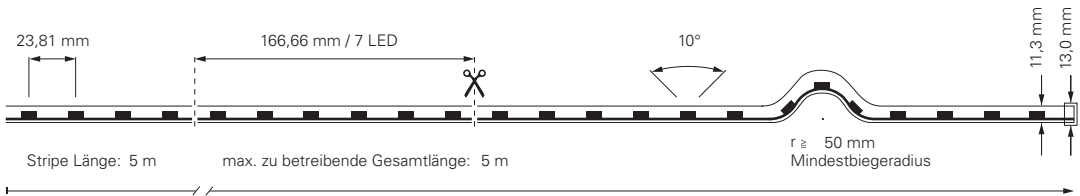

**840299** 5 m Rolle 470-630 nm 210 LED/m 8 W/m 37 lm/W 298 lm/m **299,95 €**



inkl. Zubehör: 6x Halteclip, 6x Edelstahlschraube

## D LENSE LINE IP67 RGB 45°

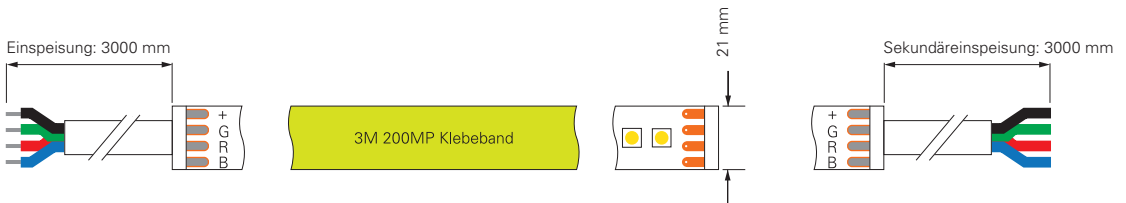
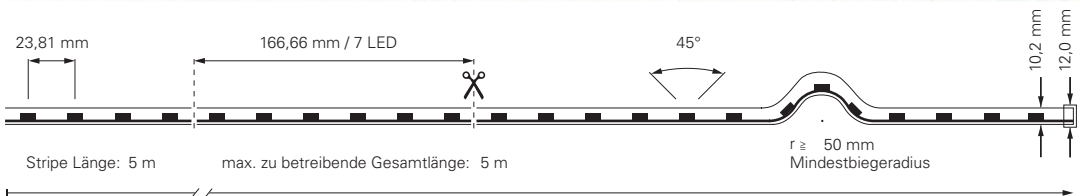

**840300** 5 m Rolle 470-630 nm 210 LED/m 8,1 W/m 40 lm/W 322 lm/m **299,95 €**



inkl. Zubehör: 6x Halteclip, 6x Edelstahlschraube

## D FLEX LINE – FLEXIBEL IN VIELERLEI HINSICHT

Sie suchen ein flexibles, wassergeschütztes und homogen leuchtendes LED-Band? Mit unserer D FLEX LINE Serie vereinen wir alle Anforderungen in einem Lichtband. Unsere D FLEX LINE Bänder erhalten Sie in zwei Grundausführungen, als Top View und Side View. Der Unterschied liegt an der verbauten Positionierung der LED-Stripes, denn hierdurch ergeben sich zwei wesentliche Unterschiede in der möglichen Montage / Platzierung der Bänder.

Durch einen komplett flexiblen Verguss erreichen die D FLEX LINE einen Schutzgrad von bis zu IP68 sowie durch die jeweilige Platzierung des LED-Stripes ein vollkommen homogenes Lichtbild in den unterschiedlichen LED-Band-Versionen Warmweiß, RGB und RGB + Warmweiß. Die Form und der Verguss beeinflussen auch wesentlich das Abstrahlverhalten unserer Stripes, womit Sie einen Abstrahlwinkel von bis zu 180° erreichen.

Die maximal zu betreibende Gesamtlänge beträgt 5m. Sie können die Lichtbänder an den vorgesehenen und markierten Stellen kürzen. Jedes D FLEX LINE Band wird mit einer Einspeisung und Sekundäreinspeisung von je 3m ausgeliefert. Somit ist eine flexible, komfortable und einfache Installation gewährleistet. Die Einspeisung wird mit verzinnnten Aderenden geliefert. Außerdem sind unsere D FLEX LINE Bänder flammwidrig und beständig gegenüber UV, Chlorwasser, Salzwasser und handelsüblichen Reinigern [Gehaltkonzentrationen beachten, nicht meerwasserbeständig].



### SIDE VIEW

Der LED-Stripe ist senkrecht angeordnet / verbaut, wodurch der Flex-Stripe nach links und rechts gebogen werden kann.

[jeweiligen mind. Biegeradius beachten]



### TOP VIEW

Der LED-Stripe ist waagrecht angeordnet / verbaut, wodurch der Flex-Stripe nach oben und unten gebogen werden kann.

[jeweiligen mind. Biegeradius beachten]



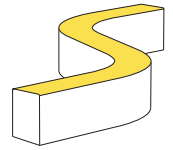

## D FLEX LINE MINI SIDE-VIEW IP44 3000K

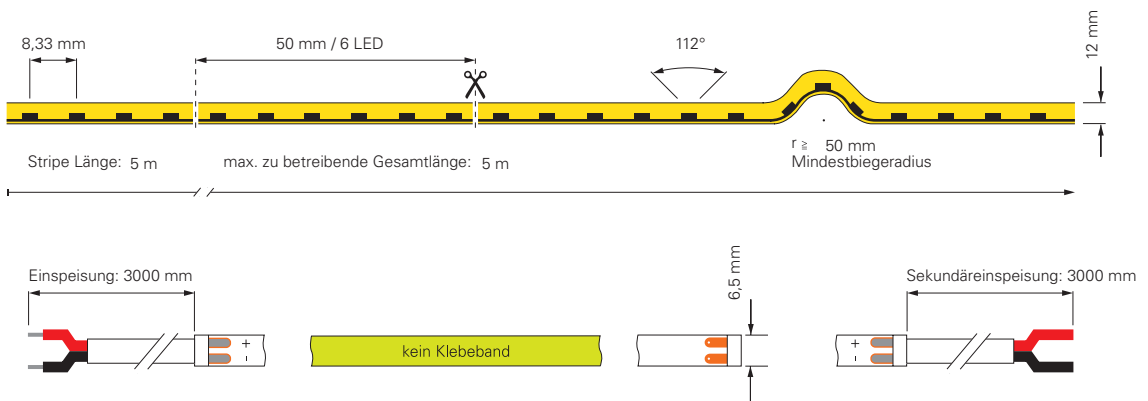

**840376** 5 m Rolle  3000K [+/- 150K] 120 LED/m 9,5 W/m 30 lm/W 287 lm/m **299,95 €**



inkl. Zubehör: 10x Halteclip, 10x Schraube, 2x Endkappe

- 930443** Profil für D Flex Line  
Aluminium eloxiert  
L x B x H: 1000 x 9 x 13 mm **10,95 €**
- 930444** Flex Profil für D Flex Line  
Aluminium  
L x B x H: 500 x 9 x 12 mm **19,95 €**
- 930530** Montageset für D Flex Line | 6,5 x 12 mm **8,95 €**
- 930593** Gelkleber zum Verkleben der Endkappen 3g **4,95 €**



## D FLEX LINE MINI SIDE-VIEW IP68 3000K

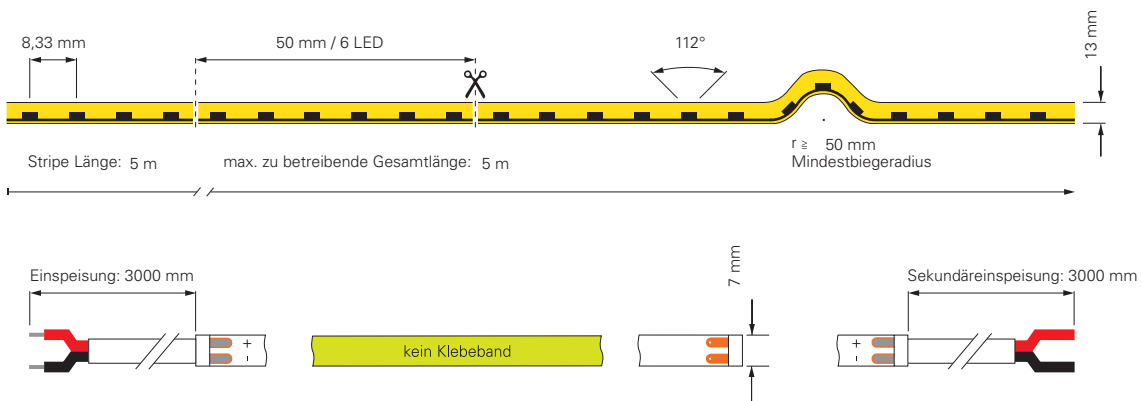

**840283** 5 m Rolle  3000K [+/- 150K] 120 LED/m 8 W/m 37 lm/W 297 lm/m **469,95 €**



inkl. Zubehör: 10x Halteclip, 10x Schraube, 2x Endkappe

- 930443** Profil für D Flex Line **10,95 €**  
Aluminium eloxiert  
L x B x H: 1000 x 9 x 13 mm
- 930444** Flex Profil für D Flex Line **19,95 €**  
Aluminium  
L x B x H: 500 x 9 x 12 mm
- 930530** Montageset für D Flex Line | 6,5 x 12 mm **8,95 €**
- 930593** Gelkleber zum Verkleben der Endkappen 3g **4,95 €**



## D FLEX LINE MINI SIDE-VIEW IP68 3000K

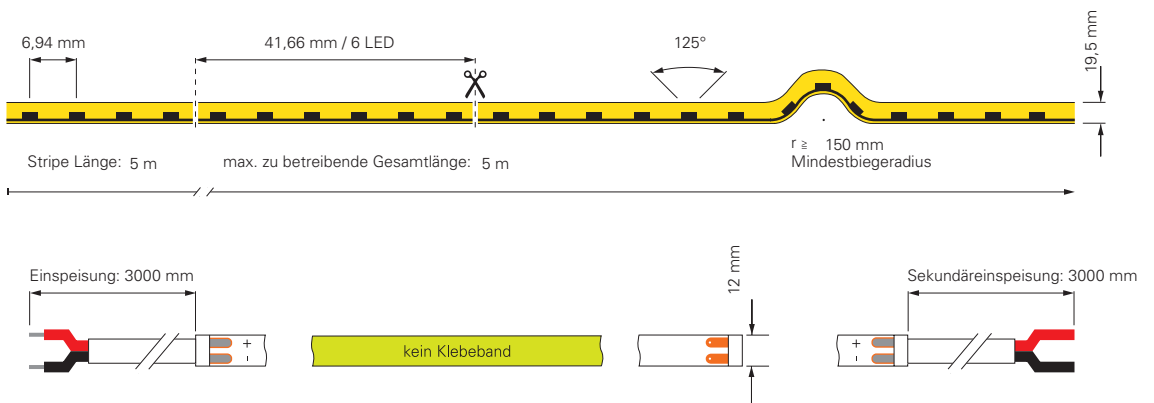

**840287** 5 m Rolle  3000K [+/- 150K] 144 LED/m 10,2 W/m 36 lm/W 368 lm/m **689,95 €**



inkl. Zubehör: 10x Halteclip, 10x Schraube, 2x Endkappe

- 930447** Profil für D Flex Line SIDE Aluminium eloxiert L x B x H: 1000 x 15 x 21 mm **12,95 €**
- 930451** Flex Profil für D Flex Line Side Aluminium L x B x H: 500 x 15 x 20 mm **24,95 €**
- 930532** Montageset für D Flex Line | 12 x 20 mm **8,95 €**
- 930593** Gelkleber zum Verkleben der Endkappen 3g **4,95 €**



## D FLEX LINE MINI SIDE-VIEW IP44 RGB

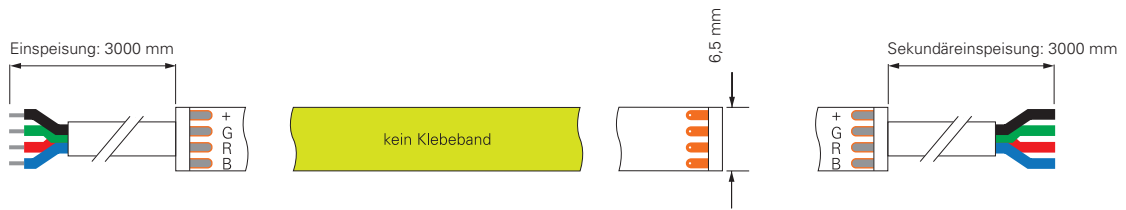
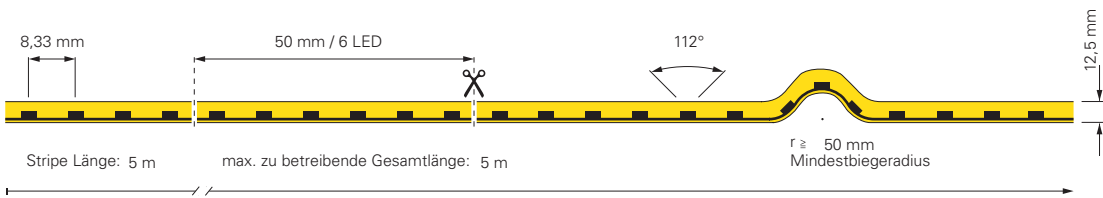

**840377** 5 m Rolle  460-620 nm 120 LED/m 10,2 W/m 12 lm/W 121 lm/m **299,95 €**



inkl. Zubehör: 10x Halteclip, 10x Schraube, 2x Endkappe

- 930443** Profil für D Flex Line **10,95 €**  
Aluminium eloxiert  
L x B x H: 1000 x 9 x 13 mm
- 930444** Flex Profil für D Flex Line **19,95 €**  
Aluminium  
L x B x H: 500 x 9 x 12 mm
- 930530** Montageset für D Flex Line | 6,5 x 12 mm **8,95 €**
- 930593** Gelkleber zum Verkleben der Endkappen 3g **4,95 €**



## D FLEX LINE MINI SIDE-VIEW IP68 RGB

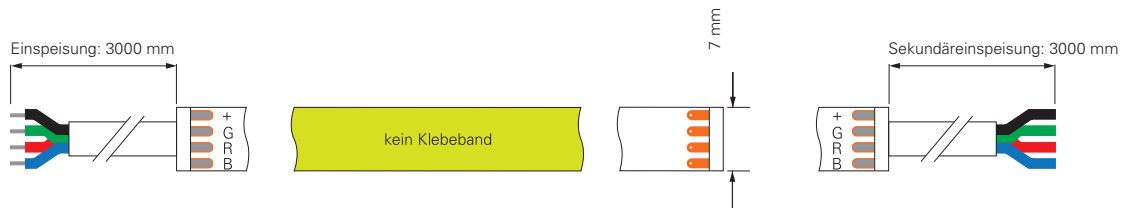
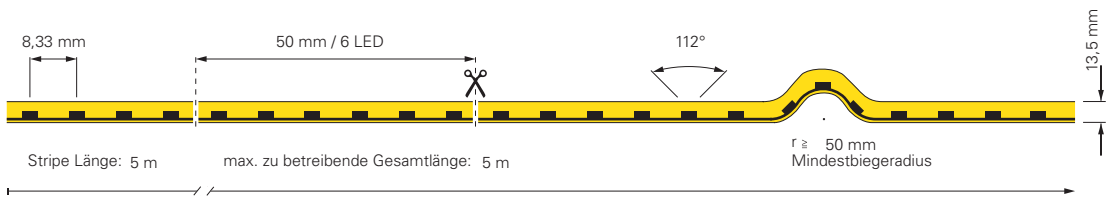

**840284** 5 m Rolle  460-620 nm 120 LED/m 8,1 W/m 14 lm/W 112 lm/m **469,95 €**



inkl. Zubehör: 10x Halteclip, 10x Schraube, 2x Endkappe

- 930443** Profil für D Flex Line **10,95 €**  
Aluminium eloxiert  
L x B x H: 1000 x 9 x 13 mm
- 930444** Flex Profil für D Flex Line **19,95 €**  
Aluminium  
L x B x H: 500 x 9 x 12 mm
- 930530** Montageset für D Flex Line | 6,5 x 12 mm **8,95 €**
- 930593** Gelkleber zum Verkleben der Endkappen 3g **4,95 €**



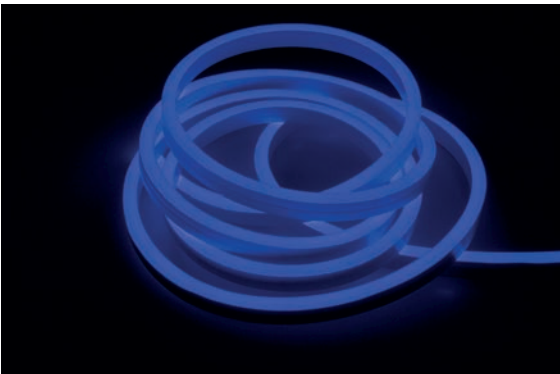
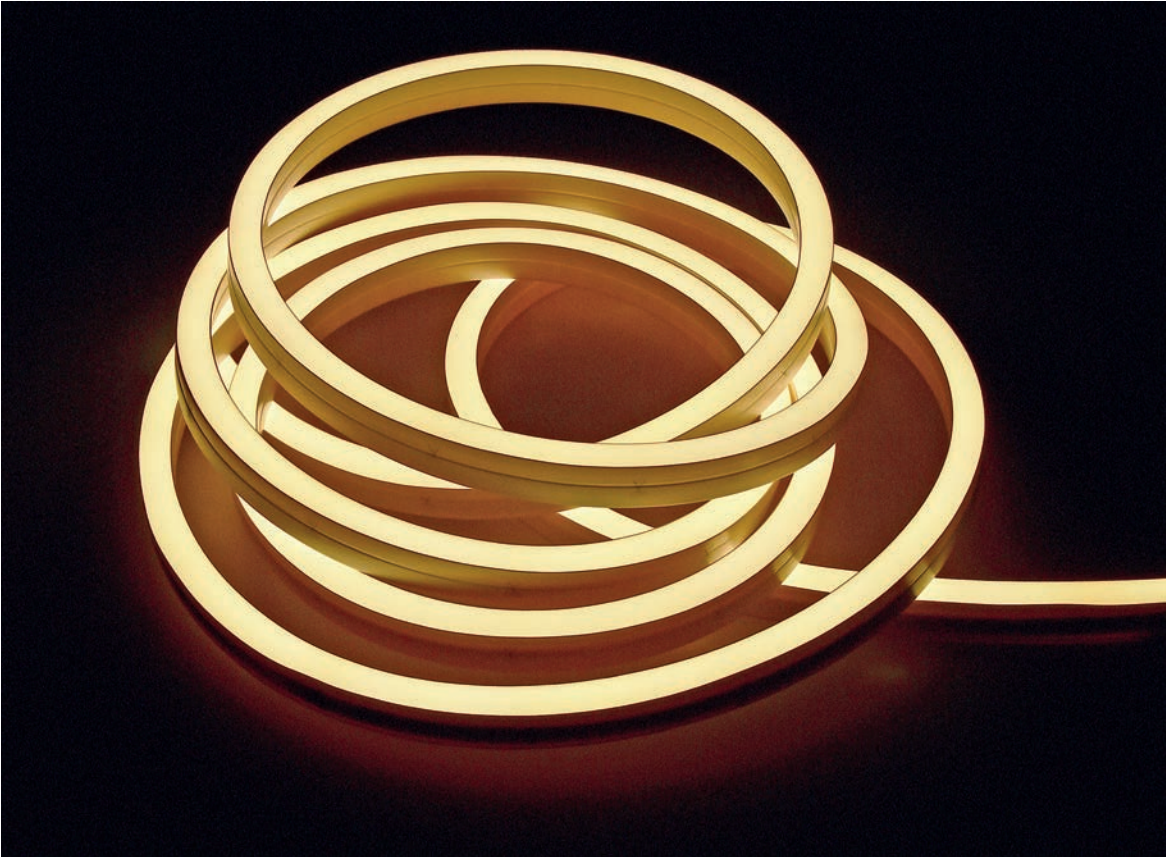





## D FLEX LINE SIDE SIDE-VIEW IP68 RGBW

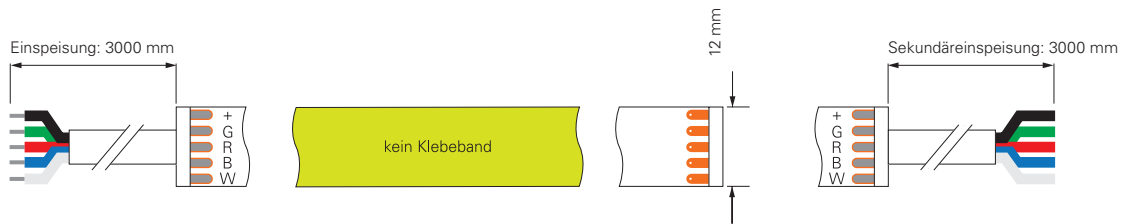
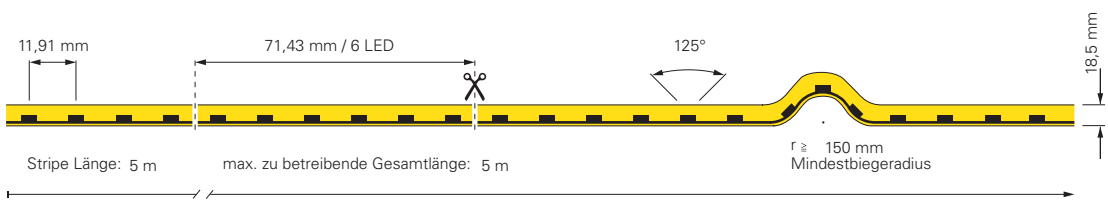

**840290** 5 m Rolle **RGB** **WW** 470-630 nm 84 LED/m 10,2 W/m 21 lm/W 210 lm/m **689,95 €**



inkl. Zubehör: 10x Halteclip, 10x Schraube, 2x Endkappe

- 930447** Profil für D Flex Line SIDE **12,95 €**  
Aluminium eloxiert  
L x B x H: 1000 x 15 x 21 mm
- 930451** Flex Profil für D Flex Line Side **24,95 €**  
Aluminium  
L x B x H: 500 x 15 x 20 mm
- 930532** Montageset für D Flex Line | 12 x 20 mm **8,95 €**
- 930593** Gelkleber zum Verkleben der Endkappen 3g **4,95 €**



## D FLEX LINE MINITOP-VIEW IP68 3000K

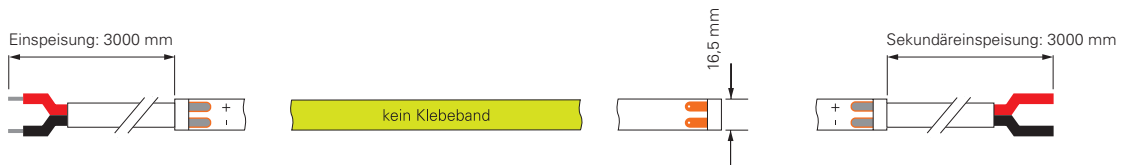
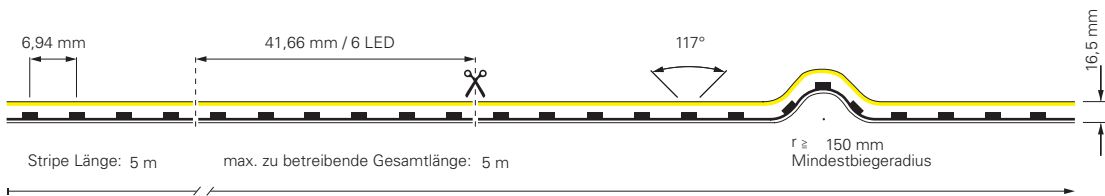

**840288** 5 m Rolle  3000K [+/- 150K] 144 LED/m 10,4 W/m 50 lm/W 515 lm/m **689,95 €**



inkl. Zubehör: 10x Halteclip, 10x Schraube, 2x Endkappe

- 930448** Profil für D Flex Line TOP Aluminium eloxiert **12,95 €**  
L x B x H: 1000 x 19 x 18 mm
- 930449** Profil für D Flex Line TOP Kunststoff | transparent **9,95 €**  
L x B x H: 1000 x 19 x 18 mm
- 930533** Montageset für D Flex Line | 16 x 15 mm **8,95 €**
- 930593** Gelkleber zum Verkleben der Endkappen 3g **4,95 €**



## D FLEX LINE TOP-VIEW IP68 3000K

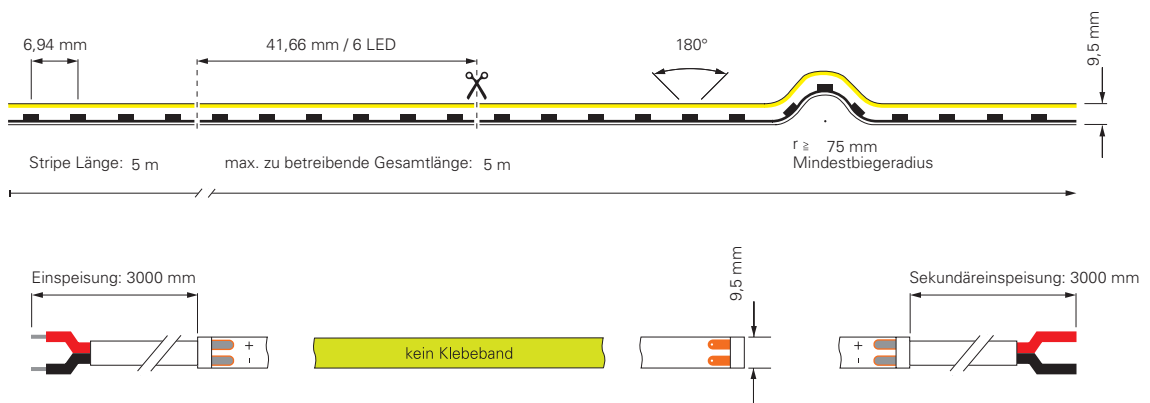

**840285** 5 m Rolle  3000K [+/- 150K] 144 LED/m 10,2 W/m 72 lm/W 733 lm/m **469,95 €**



inkl. Zubehör: 10x Halteclip, 10x Schraube, 2x Endkappe

<b>930446</b>	Profil für D Flex Line MINI Aluminium eloxiert L x B x H: 1000 x 12 x 13 mm	<b>12,95 €</b>
<b>930445</b>	Profil für D Flex Line MINI Kunststoff   transparent L x B x H: 1000 x 12 x 13 mm	<b>9,95 €</b>
<b>930531</b>	Montageset für D Flex Line   10 x 10 mm	<b>8,95 €</b>
<b>930593</b>	Gelkleber zum Verkleben der Endkappen 3g	<b>4,95 €</b>

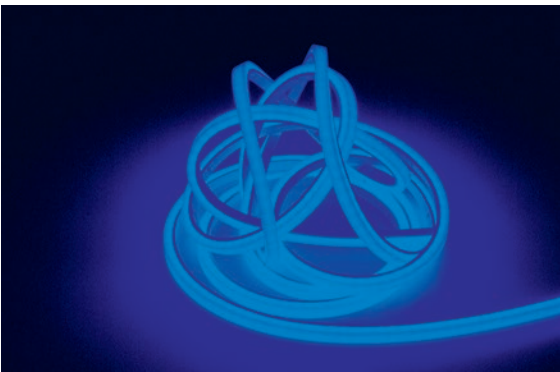
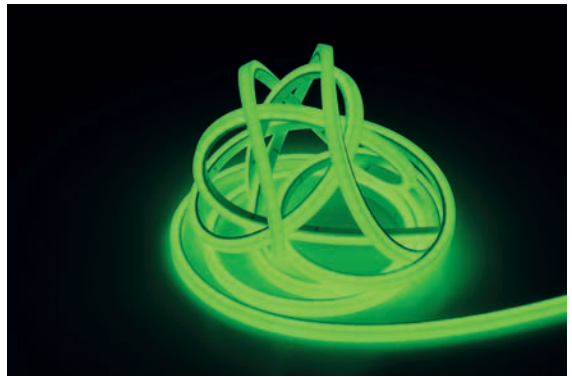
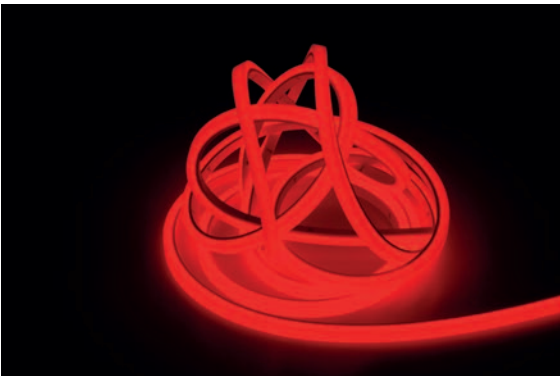
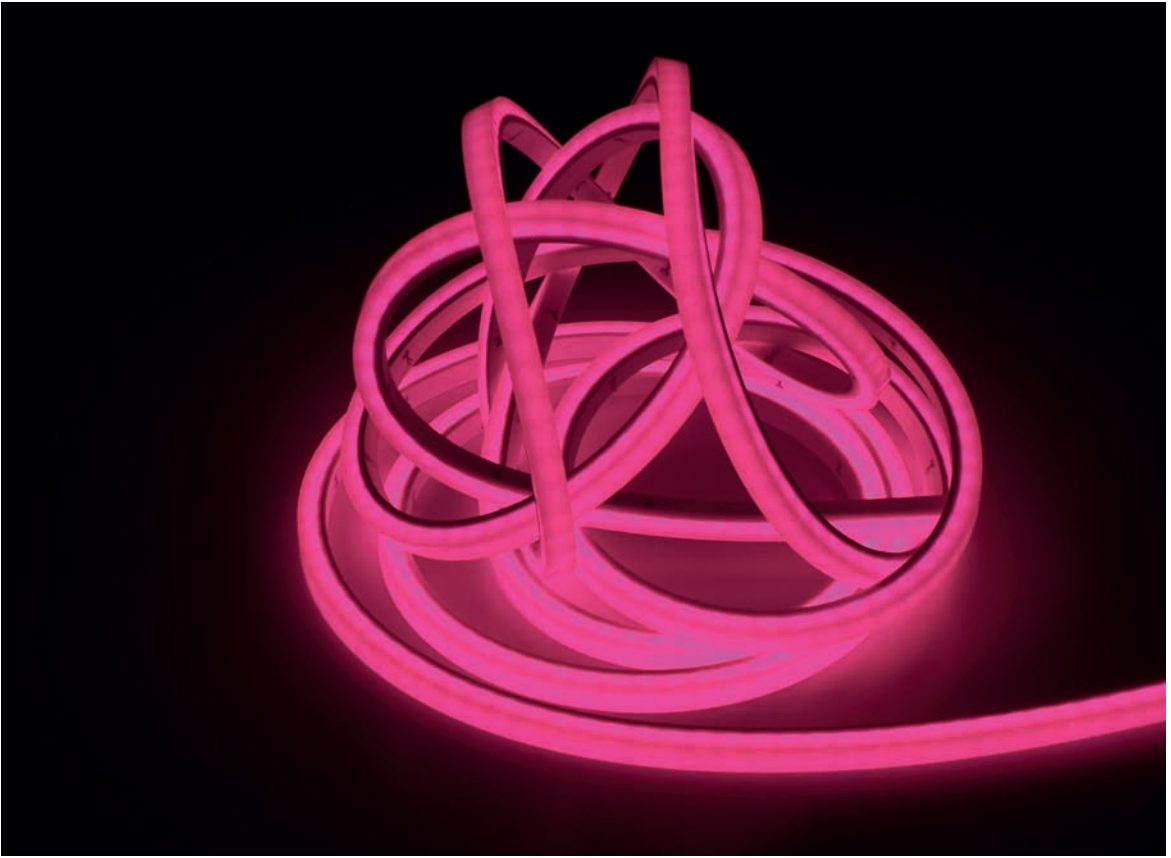



## D FLEX LINE TOP-VIEW IP68 RGB

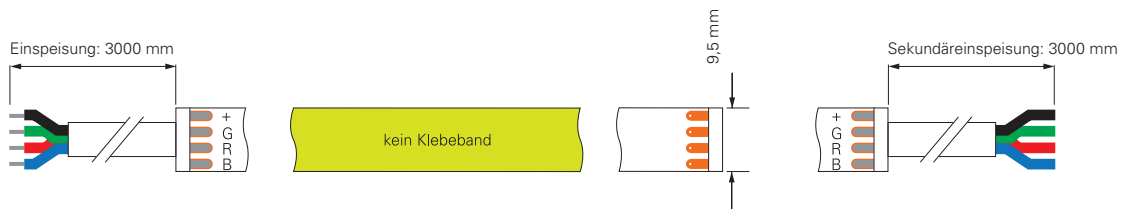
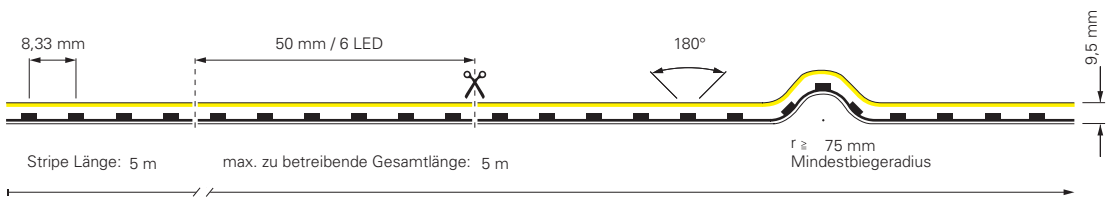

**840286** 5 m Rolle  460-620 nm 120 LED/m 9,8 W/m 32 lm/W 317 lm/m **469,95 €**



inkl. Zubehör: 10x Halteclip, 10x Schraube, 2x Endkappe

- 930446** Profil für D Flex Line MINI Aluminium eloxiert L x B x H: 1000 x 12 x 13 mm **12,95 €**
- 930445** Profil für D Flex Line MINI Kunststoff | transparent L x B x H: 1000 x 12 x 13 mm **9,95 €**
- 930531** Montageset für D Flex Line | 10 x 10 mm **8,95 €**
- 930593** Gelkleber zum Verkleben der Endkappen 3g **4,95 €**







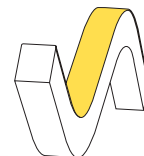

## D FLEX LINE TOP-TOP-VIEW IP68 RGBW

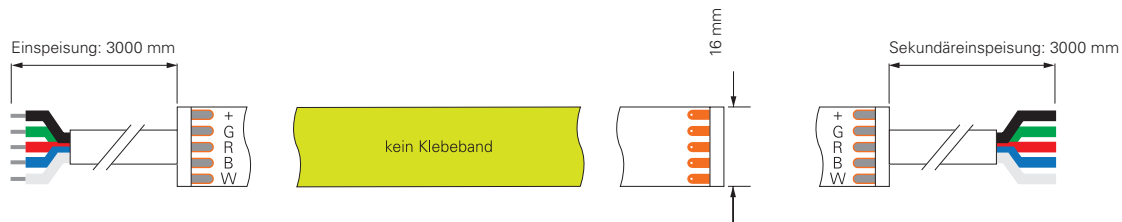
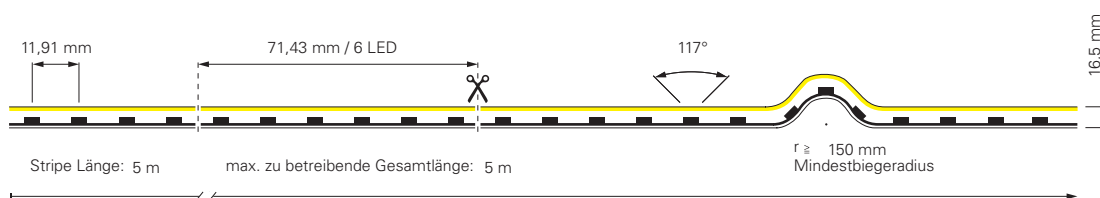

**840289** 5 m Rolle **RGB** **WW** 470-620 nm 84 LED/m 10,2 W/m 31 lm/W 320 lm/m **689,95 €**



inkl. Zubehör: 10x Halteclip, 10x Schraube, 2x Endkappe

- 930448** Profil für D Flex Line TOP Aluminium eloxiert L x B x H: 1000 x 19 x 18 mm **12,95 €**
- 930449** Profil für D Flex Line TOP Kunststoff | transparent L x B x H: 1000 x 19 x 18 mm **9,95 €**
- 930533** Montageset für D Flex Line | 16 x 15 mm **8,95 €**
- 930593** Gelkleber zum Verkleben der Endkappen 3g **4,95 €**

## 230V WW | 3000K

230V LED-Stripes in Warmweiß 3000K

Dieser LED-Stripe ist hervorragend geeignet, wenn die Anforderungen und Schwerpunkte auf flexible, wassergeschützte und lang zu beleuchtende Strecken in Innen- und Außenbereichen liegt.

Durch die Spannung von 230V wird kein zusätzliches Netzgerät benötigt. Die Auslieferung erfolgt anschlussfertig mit montiertem Schuko-Stecker und vergossener Endkappe.

Der LED-Stripe kann von 100% bis auf 40% durch einen Phasenan- und -abschnittdimmer gedimmt werden, um den Anforderung oder der Umgebungsbeleuchtung angepasst zu werden.

Anwendungen von großen Strecken, wie an Gebäuden oder Hotelflure können am Stück bis zu 50m betrieben werden.



## 2835-120-230V-3000K-15M-SILIKON + 2835-120-230V-3000K-50M-SILIKON

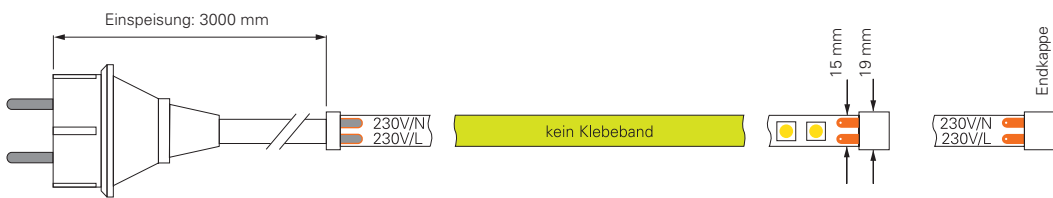
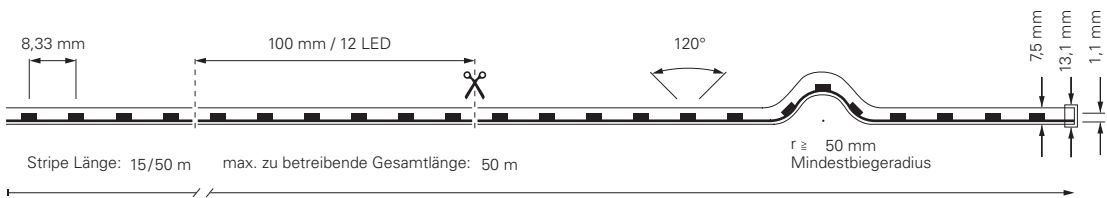

<b>840310</b>	15 m Rolle		3000K [+/- 150K]	120 LED/m	17,6 W/m	90 lm/W	1582 lm/m	<b>749,95 €</b>
<b>840311</b>	50 m Rolle		3000K [+/- 150K]	120 LED/m	17,6 W/m	90 lm/W	1582 lm/m	<b>2499,95 €</b>



**840310** inkl. Zubehör: 30x Klammer, 30x Schraube, 30x Dübel

**840311** inkl. Zubehör: 100x Klammer, 100x Schraube, 100x Dübel

<b>930560</b>	Endkappen Set 2 Stück	<b>1,95 €</b>
<b>930561</b>	Einspeisekabel mit Schuko-Stecker	<b>29,95 €</b>
<b>930563</b>	Flex Verbinder	<b>24,95 €</b>
<b>930564</b>	Montageklammern Set 10 Stück	<b>7,95 €</b>
<b>930593</b>	Gelkleber zum Verkleben der Endkappen 3g	<b>4,95 €</b>

## 230V NW | 4000K

230V LED-Stripes in Neutralweiß 4000K

Dieser LED-Stripe ist hervorragend geeignet, wenn die Anforderungen und Schwerpunkte auf flexible, wassergeschützte und lang zu beleuchtende Strecken in Innen- und Außenbereichen liegt.

Durch die Spannung von 230V wird kein zusätzliches Netzgerät benötigt. Die Auslieferung erfolgt anschlussfertig mit montiertem Schuko-Stecker und vergossener Endkappe.

Der LED-Stripe kann von 100% bis auf 40% durch einen Phasenan- und -abschnittdimmer gedimmt werden, um den Anforderung oder der Umgebungsbeleuchtung angepasst zu werden.

Anwendungen von großen Strecken, wie an Gebäuden oder Hotelflure können am Stück bis zu 50m betrieben werden.



## 2835-120-230V-4000K-15M-SILIKON + 2835-120-230V-4000K-50M-SILIKON

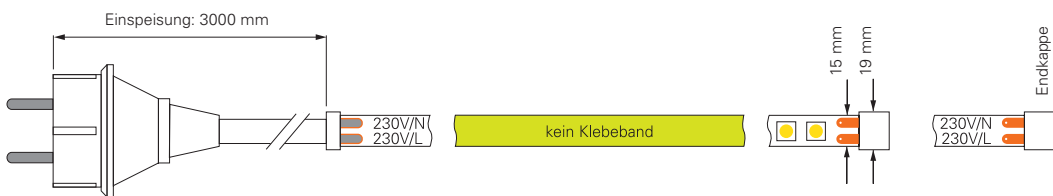
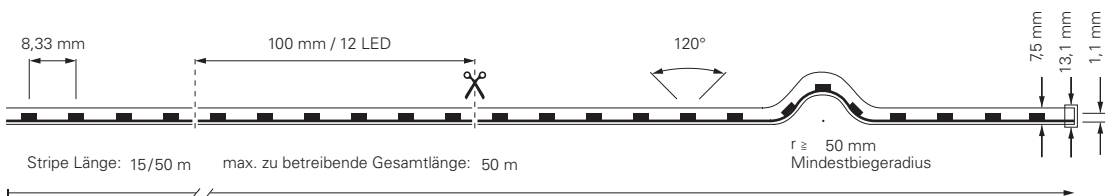

<b>840312</b>	15 m Rolle	NW	4000K [+/- 150K]	120 LED/m	19,2 W/m	89 lm/W	1698 lm/m	<b>749,95 €</b>
<b>840313</b>	50 m Rolle	NW	4000K [+/- 150K]	120 LED/m	19,2 W/m	89 lm/W	1698 lm/m	<b>2499,95 €</b>

230 Volt	SMD 2835	Ra 85,4	+	1 CH	IP65	-15°C +50°C
----------	----------	---------	---	------	------	----------------

**840312** inkl. Zubehör: 30x Klammer, 30x Schraube, 30x Dübel

**840313** inkl. Zubehör: 100x Klammer, 100x Schraube, 100x Dübel

<b>930560</b>	Endkappen Set 2 Stück	<b>1,95 €</b>
<b>930561</b>	Einspeisekabel mit Schuko-Stecker	<b>29,95 €</b>
<b>930563</b>	Flex Verbinder	<b>24,95 €</b>
<b>930564</b>	Montageklammern Set 10 Stück	<b>7,95 €</b>
<b>930593</b>	Gelkleber zum Verkleben der Endkappen 3g	<b>4,95 €</b>

## SCHRITT FÜR SCHRITT ANLEITUNG: ZUSÄTZLICHE EINSPEISUNG | FLEX-VERBINDER AM 230V LED-STRIBE ANBRINGEN



### ALLE SCHRITTE IM DETAIL ERKLÄRT

Die Konfektionierung darf ausschließlich von einer qualifizierten Elektrofachkraft durchgeführt werden. Bitte achten Sie zwingend darauf, dass der 230V LED-Stripe während der Konfektionierung / Bearbeitung spannungsfrei geschaltet wird und gegen Wiedereinschalten gesichert ist.

- 1 Kürzen Sie den 230V LED-Stripe an einer der gekennzeichneten / vorgesehenen Stelle.
- 2 Positionieren Sie den Dichtungsring um die Kontakte des Einspeisers / Flex-Verbinder-Steckers und schieben diesen soweit wie möglich in den Stecker.
- 3 Führen Sie Stecker und LED-Stripe zusammen. Die Steckerkontakte müssen auf der Unterseite des LED-Stripes eingeführt werden, damit die beiden Komponenten elektrisch miteinander verbunden sind.
- 4 Stecker und LED-Stripe sind passgenau aufeinander abgestimmt, daher müssen die beiden Komponenten mit etwas Kraftaufwand so weit wie möglich zusammengesteckt werden [LED-Stripe in den Stecker schieben].
- 5 Drücken Sie die verbundenen Komponenten [Stecker und LED-Stripe] fest und bis nach unten in die Anschlussbox.
- 6 Setzen Sie den Deckel der Anschlussbox schräg an den Flügeln an und drücken Sie ihn mit einer Kippbewegung nach unten.
- 7 Verschrauben Sie die geschlossene Anschlussbox mit den beiden spitzen Schrauben [wie auf dem Gehäuse gezeigt] von oben.
- 8 Verschrauben Sie mit den beiden flachen Schrauben [wie auf dem Gehäuse gezeigt] von der Seite.
- 9 Überprüfen Sie nach der kompletten Montage optisch und durch leichtes Biegen die Festigkeit der Verbindung. Bei der Montage des Flex-Verbinders müssen Schritt 2-9 doppelt [linke/rechte Seite] ausgeführt werden.
- 10 Abbildung zeigt die neu montierte Einspeisung
- 11 Abbildung zeigt den neu montierten Flex-Verbinder



## SCHRITT FÜR SCHRITT ANLEITUNG: ZUSÄTZLICHE ENDKAPPE AM 230V LED-STRIBE ANBRINGEN



### ALLE SCHRITTE IM DETAIL ERKLÄRT

Die Konfektionierung darf ausschließlich von einer qualifizierten Elektrofachkraft durchgeführt werden. Bitte achten Sie zwingend darauf, dass der 230V LED-Stripe während der Konfektionierung / Bearbeitung spannungsfrei geschaltet wird und gegen Wiedereinschalten gesichert ist.

- 1 Nach dem Kürzen des 230V LED-Stripes erhalten Sie ein offenes, nicht geschütztes Ende.
- 2 Füllen Sie die Endkappe ungefähr 20% - 25% mit Gelkleber. Versuchen Sie, Lufteinschlüsse zu vermeiden.
- 3 Endkappe und LED-Stripe sind passgenau aufeinander abgestimmt und müssen vermittelt werden.
- 4 Aus Sicherheitsgründen sitzt die Endkappe sehr stramm auf dem LED-Stripe, daher müssen die beiden Komponenten mit etwas Kraftaufwand zusammengesteckt werden. Schieben Sie die beiden Komponenten soweit zusammen wie Sie können. Gelkleber wird aus der Endkappe gedrückt und ist erwünscht. Somit können Sie sicher sein, dass der Kleber im Inneren verteilt wurde.
- 5 Entfernen Sie überschüssigen Kleber rückstandslos durch ein geeignetes Tuch.
- 6 Abbildung zeigt die neu montierte Endkappe

- Die Konfektionierung/Bearbeitung darf ausschließlich von einer qualifizierten Elektrofachkraft ausgeführt werden.
- Es gelten alle einschlägigen Bestimmungen im Zusammenhang mit dem Betrieb von 230V Betriebsmitteln.
- Um die Dichtigkeit zu Gewährleisten, achten Sie mit höchster Sorgfalt auf eine saubere und korrekte Verarbeitung.
- Für die weitere Be-/Verarbeitung ihrerseits sowie daraus resultierende Dichtigkeit, Positionierung und Anbringung kann keine Haftung übernommen werden.

# 3

## Netzgeräte

Ob im Innen- oder Außenbereich, dimmbar oder nicht – Netzgeräte sind unerlässlich für die Konzeption von linearem Licht. Neben unterschiedlichen Spannungen und Leistungen, bieten wir Ihnen unsere Netzgerät auch in verschiedenen Bauformen an. So haben Sie für jeden Einsatz immer das passende Netzgerät zur Hand – universell einsetzbar sowie in bewährt hoher Qualität.

230	Kleines 1x1: STROMVERSORGUNG UND STEUERUNG VON LED-STRIPES
236	Quick Finder
242	DC   spannungskonstant
246	DC   spannungskonstant   dimmbar über Phasen- oder Phasenabschnitt
248	DC   spannungskonstant   dimmbar über 1 - 10V
250	DC   spannungskonstant   dimmbar über DALI   DALI + 1-10V   Touch-Dim
252	DC   spannungskonstant   dimmbar über KNX
253	DC   spannungskonstant   dimmbar über DMX



# KLEINES 1x1: STROMVERSORGUNG UND STEUERUNG VON LED-STRIPES

**DIE PLANUNG UND AUSWAHL VON ELEKTRISCHEN KOMPONENTEN ZUR INBETRIEBNAHME UND STEUERUNG VON LED-STRIPES KANN EINE HERAUSFORDERUNG SEIN. WIR ERLÄUTERN IHNEN DIESES KOMPLEXE THEMA.**

## **Warum gibt es so viele unterschiedliche Möglichkeiten?**

Je nachdem, welche Art von LED-Stripe verbaut wird, unterscheiden sich diese nicht nur hinsichtlich der lichttechnischen Werte und benötigten Versorgungsspannung, sondern auch in Bezug auf den elektrischen Anschluss sowie die Steuerung bzw. Dimmung. Häufig hängen diese Faktoren vom Einsatzgebiet und den örtlichen Gegebenheiten ab, weshalb sich die erforderlichen Betriebsmittel – Netzgeräte und Steuerungskomponenten – unterscheiden.

## **Was bedeutet primäres und sekundäres Dimmen?**

Unabhängig vom Leuchtentyp unterscheidet man zwischen primärem und sekundärem Dimmen. Primär bedeutet, dass die am Netzgerät anliegende Netzspannung [230V AC] über einen Triac-Dimmer [Dreh-Dimmer oder Einbaudimmer] direkt gedimmt wird. Beim sekundären Dimmen wird hingegen die Ausgangsspannung des Netzteils gedimmt. Zum Teil sind diese so genannten »PWM-Dimmer« bereits in das Netzteil integriert, teilweise werden sie auch als zusätzliche Komponente hinter das Netzgerät geschaltet.

Klingt kompliziert? Ist in der Praxis jedoch einfacher als gedacht! Da sich die Steuerung von 1-Kanal- und Mehrkanal-Stripes grundlegend unterscheidet, behandeln wir diese beiden Gruppen separat.

## **Betrieb von 1-Kanal-/Single-Stripes [WW, NW, CW]**

- a) ungedimmt
- b) 230V-Netzspannung, gedimmt über Phasenabschnittdimmer [z.B. Drehdimmer]
- c) sekundär gedimmt über Funkfernbedienung oder App [RF-System, Quasar]
- d) sekundär gedimmt über DMX
- e) Netzgeräte mit integriertem PWM-Dimmermodul, steuerbar über Dali, 1-10V, KNX

**a) 1-Kanal-Stripe – ungedimmt**

Immer dann, wenn ein 1-Kanal-Stripe als Grundlicht oder zur indirekten Beleuchtung eingesetzt wird und dauerhaft mit voller Leistung betrieben werden soll, kann dieser direkt mit einem geeigneten Netzteil [unbedingt Ausgangsspannung/Leistung beachten!] verbunden werden. Diese Betriebsart stellt die einfachste Möglichkeit dar, LED-Stripes zu betreiben.



passende Netzgeräte S. 242-244, 247

**b) 1-Kanal-Stripe – gedimmt über primär dimmbares Netzgerät mittels Phasenabschnittsdimmer**

Soll ein LED-Stripe gedimmt werden, gibt es je nach benötigter Leistung und bestehendem Leitungsnetz verschiedene Möglichkeiten: Die einfachste Variante ist das direkte Dimmen der Netzspannung über einen Triac-Dimmer, der wiederum das Netzgerät versorgt. Der bekannteste Triac-Dimmer ist der Drehdimmer. Es können jedoch auch andere Triac-Dimmer mit entsprechender Eignung für elektronische Netzgeräte [C- Last] verwendet werden. WICHTIG: Bitte achten Sie stets auf die Leistungsdaten aller geplanten Komponenten sowie auf den Umstand, dass nur wenige Netzgeräte für diese Art des Dimmens geeignet sind.

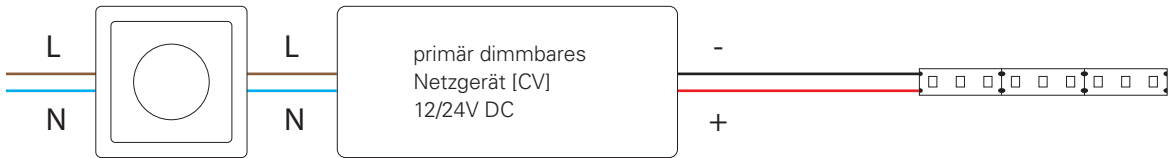

z.B. Drehdimmer [930060] S. 286 passende Netzgeräte S. 246

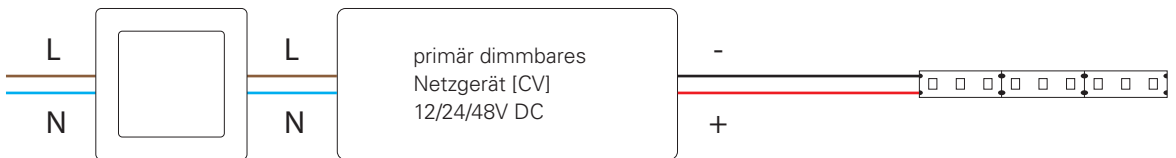

passende Netzgeräte S. 246

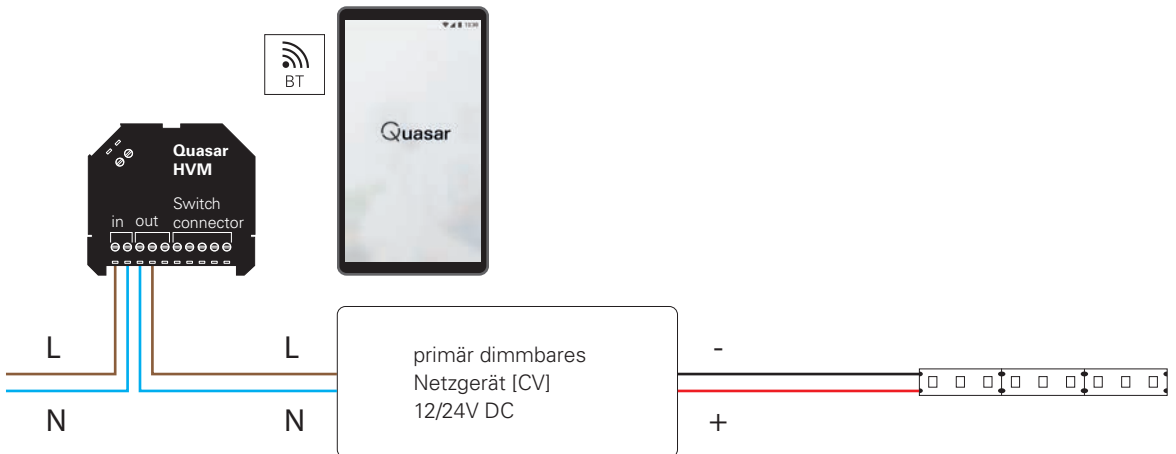

Quasar HVM [843007] S. 261 passende Netzgeräte S. 246

**c] 1-Kanal-Stripe – sekundär gedimmt z. B. über Funkfernbedienung oder App**

Je nach Leistungsanforderungen oder Bedienwünschen des Kunden werden oftmals andere Varianten notwendig. Beim sekundären Dimmen wird die konstante Ausgangsspannung des Netzteils mittels eines nachgeschalteten PWM-Dimmers geregelt. PWM-Dimmer gibt es in unterschiedlichen Arten und Bauformen – etwa als Funkfernbedienung oder über eine Smartphone-App.

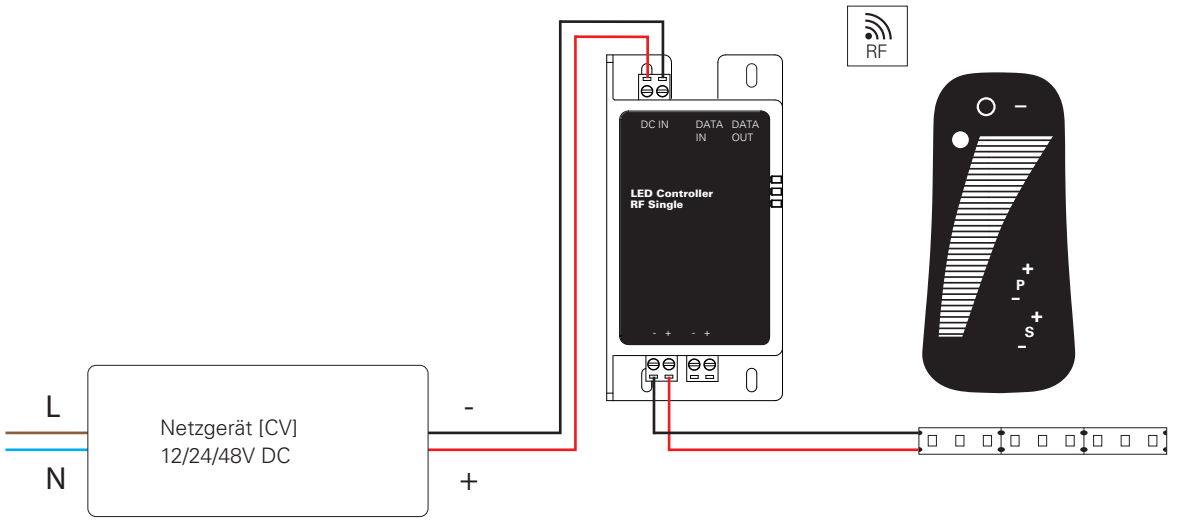

passende Netzgeräte S. 242-244, 247

gedimmt über Funkfernbedienung, RF-System [930513] S. 266

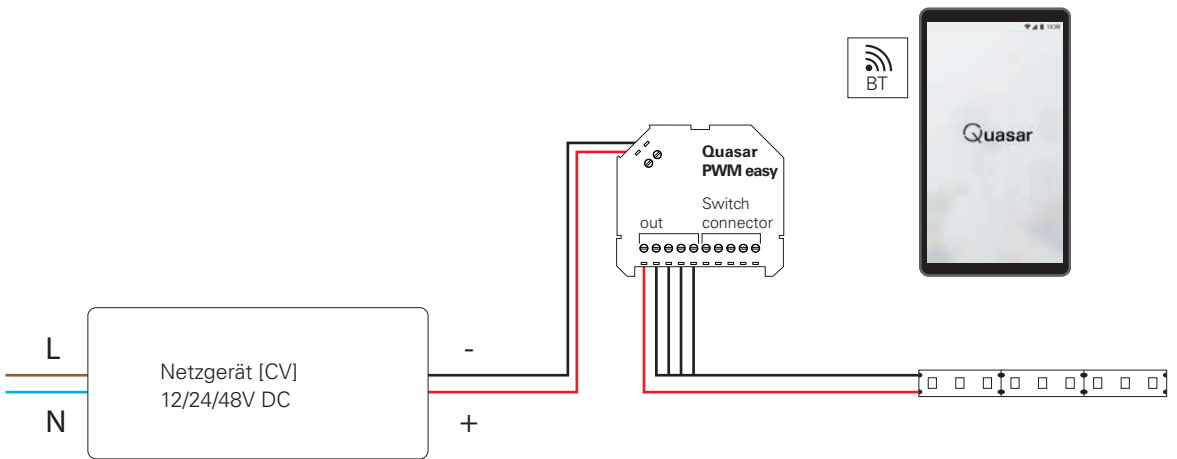

passende Netzgeräte S. 242-244, 247

gedimmt über Smartphone-App und/oder zusätzliche Taster, Quasar [843056] S. 263



#### d] 1-Kanal-Stripe – sekundär gedimmt über DMX

Die Steuerung via DMX findet man überwiegend in Theatern, Event-Locations, Bars und Clubs, sie bietet jedoch auch in anderen Einsatzgebieten Vorteile. Die Steuerung erfolgt über ein DMX-Signal, das von einem entsprechenden DMX-Controller geliefert wird. Letzterer existiert in zahlreichen Varianten – vom einfachen Wandcontroller für 1-4 Zonen bis zur Software-Lösung in Kombination mit einem PC-Interface, die selbst komplexeste Steuerungsetups ermöglicht.

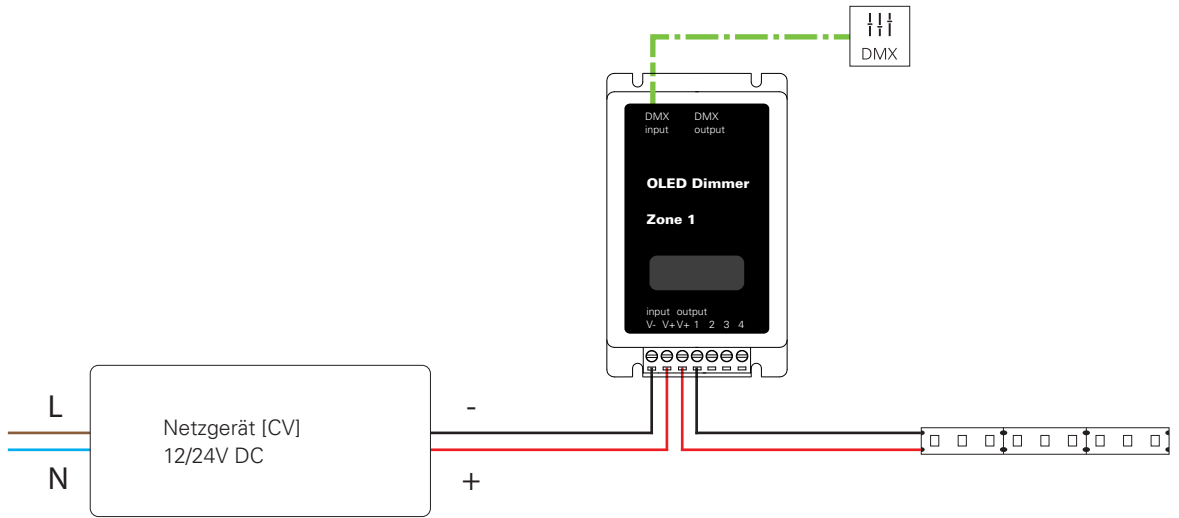

passende Netzgeräte S. 242-244, 247

DMX-Controller ab S. 272 | DMX-Dimmer ab S. 278

#### e] 1-Kanal-Stripe an Netzteil mit integriertem PWM-Dimmer, steuerbar über Dali, 1-10V, KNX

Netzgeräte mit integriertem PWM-Dimmer reduzieren den Installationsaufwand, da nur eine Komponente installiert und verkabelt werden muss. Zur Steuerung stehen die gängigen Steuersignale aus der Gebäudeinstallation und Gebäudeautomatisation zur Verfügung. Aus Kompatibilitäts- und Komfortgründen empfehle ich, die Auswahl an ein ggf. bereits im Haus vorhandenes Steuerungssystem anzupassen – die Netzgeräte unterscheiden sich optisch und in ihrer Bauform kaum. Bitte beachten Sie, dass die verschiedenen Steuersignale i.d.R. NICHT untereinander kompatibel sind und jeweils die entsprechende Netzteilvariante verwendet werden muss.

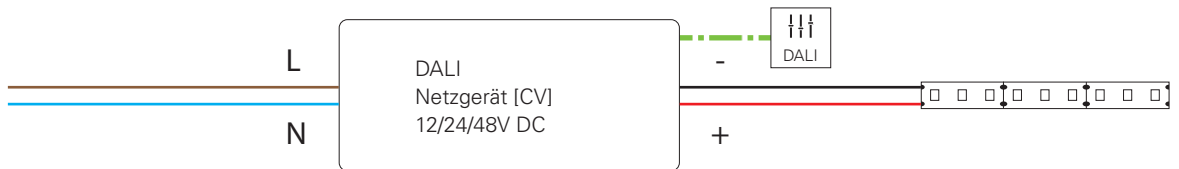

passende Netzgeräte S. 250-251

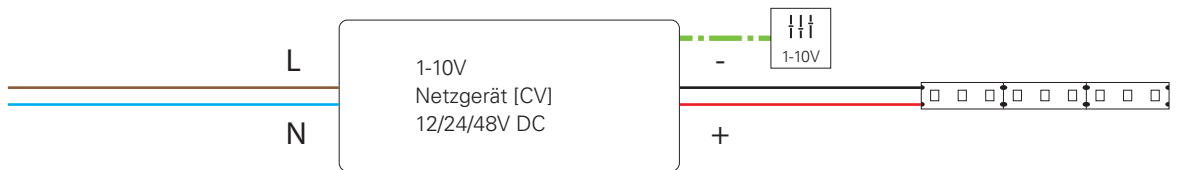

passende Netzgeräte S. 248-249

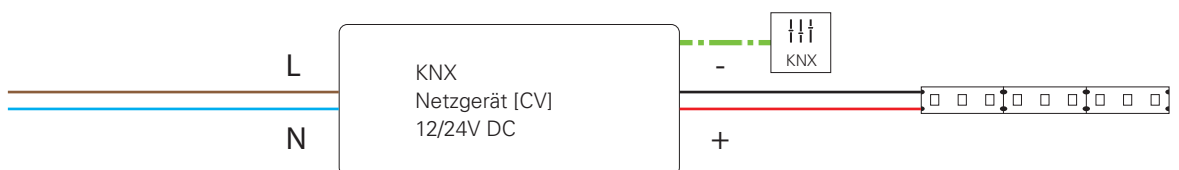

passende Netzgeräte S. 252

### Betrieb von Mehrkanal-Stripes [2-4 Kanäle / WW-CW, RGB, RGBW]

Mehrkanalige LED-Stripes [WW-CW, RGB, RGBW] müssen simultan über mehrere Kanäle [zwei bis vier] gedimmt werden. So erfordert etwa die Farbmischung eines RGB-Stripes, dass unterschiedliche Helligkeiten [Dimmstufen] der Einzelfarben Rot, Grün und Blau miteinander gemischt werden [additive Farbmischung]. In der Regel wird ein mehrkanaliger PWM-Dimmer hinter die Ausgangsspannung eines Standard-Netzteils [ohne Dimmfunktion] geschaltet. Dieser erzeugt mittels Ansteuerung – etwa per Fernbedienung, App, DMX oder DALI – die Helligkeitswerte der einzelnen Farben.

### Betrieb von Mehrkanal-Stripes [2-4 Kanal / WW-CW, RGB, RGBW]

- f) sekundär gedimmt / Farbsteuerung über Funkfernbedienung oder App [RF-System, Quasar]
- g) sekundär gedimmt / Farbsteuerung über DMX-Signal
- h) sekundär gedimmt / Farbsteuerung über DALI

### f) 2-4-Kanal-Stripe – sekundär gedimmt über Funkfernbedienung oder App

#### RGBW-Steuerung

gedimmt über Funkfernbedienung,  
RF-System [z.B. 843057 WW-CW, 843058 RGB,  
843059 RGBW] ab S. 266  
passende Netzgeräte S. 242-244, 247

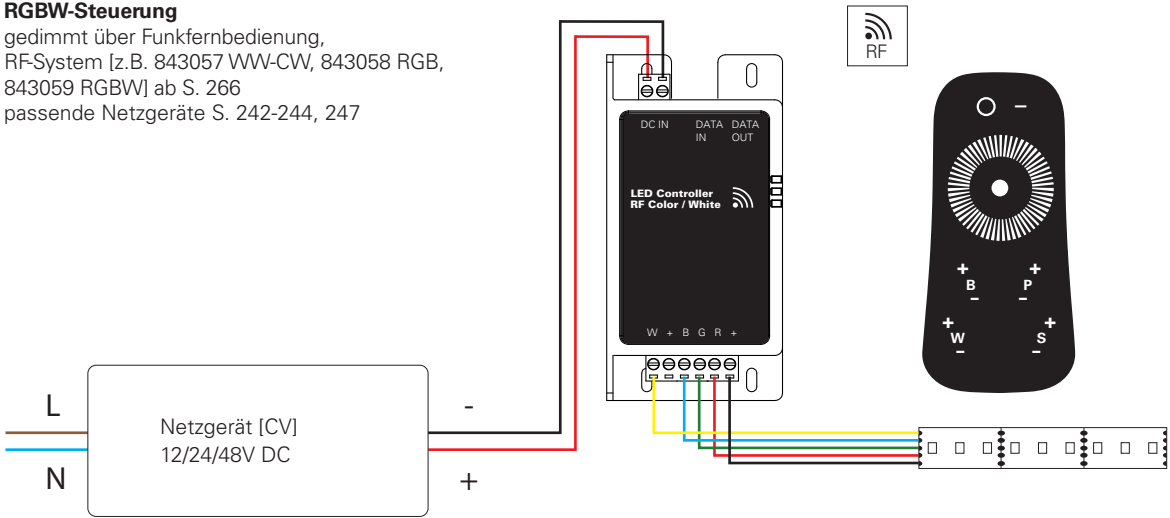

#### RGBW-Steuerung

gedimmt über Smartphone-App und/oder  
zusätzliche Taster, Quasar [843056] S. 263  
passende Netzgeräte S. 242-244, 247

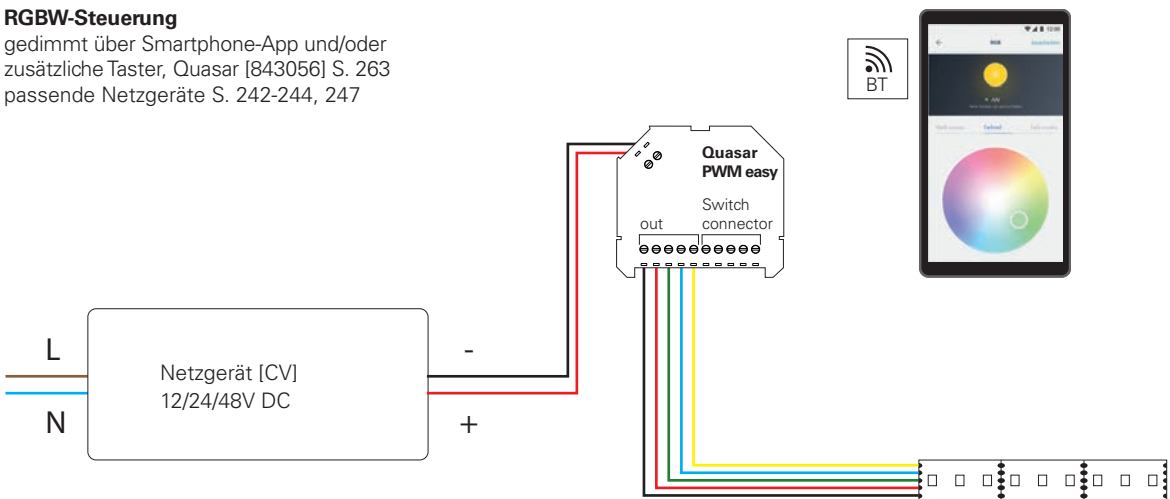

**g] 2-4-Kanal-Stripe – sekundär gedimmt über DMX**

Die Steuerung mehrkanaliger LED-Stripes via DMX unterscheidet sich nur in der Verwendung des jeweiligen, mehrkanaligen DMX PWM-Dimmers und eines geeigneten DMX-Controllers.

**RGBW-Steuerung**

DMX-Controller ab S. 272  
 DMX-Dimmer ab S. 278  
 passende Netzgeräte S. 242-244, 247

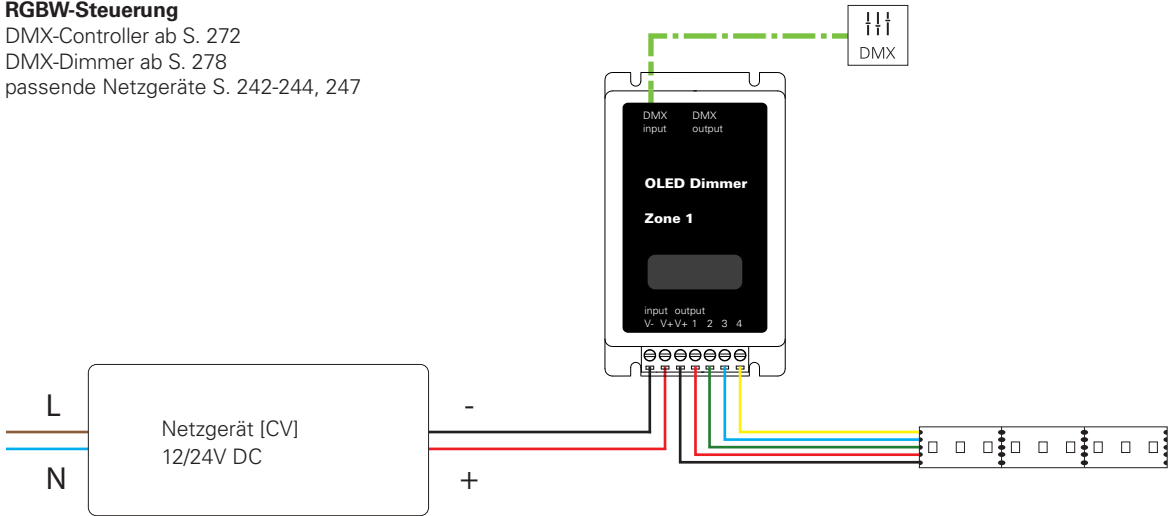

**h] 2-4-Kanal-Stripe – sekundär gedimmt über Dali**

Vergleichbar mit der Steuerung mehrkanaliger Stripes via DMX, wird bei der Steuerung über Dali dem Netzgerät ein geeigneter Dali-PWM-Dimmer nachgeschaltet, welche vom Dali-Master-Controller die im Vorfeld programmierten Steuerflehle erhält. Wie bei der 1-Kanal-Steuerung über Dali, empfiehlt sich diese Art insbesondere, wenn bereits ein bestehendes Dali-Netzwerk installiert ist.

**WW/CW-Steuerung**

DALI-PWM-Dimmer S. 282  
 passende Netzgeräte S. 242-244, 247

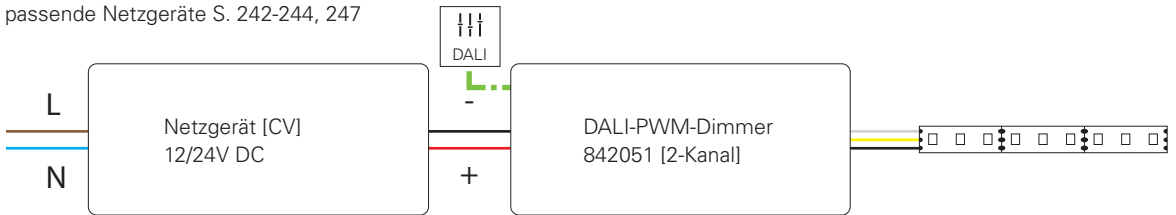

**RGB-Steuerung**

DALI-PWM-Dimmer S. 282  
 passende Netzgeräte S. 242-244, 247

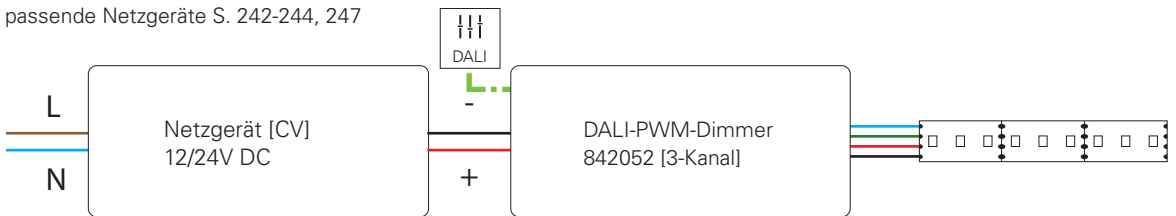

**RGBW-Steuerung**

DALI-PWM-Dimmer S. 283  
 passende Netzgeräte S. 242-244, 247

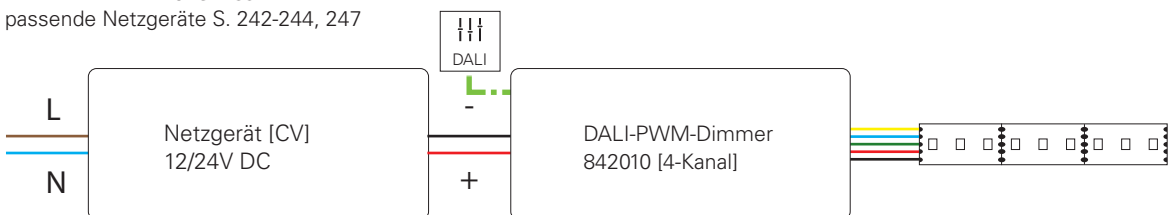

## ELEKTROINSTALLATIONEN NOCH BESSER PLANEN

Bestimmt fallen Ihnen beim Durchstöbern unserer Netzgeräte die neuen technische Daten auf und Sie fragen sich, was es damit auf sich hat? Wir möchten Sie künftig noch besser bei der Planung und Dimensionierung Ihrer Installationen unterstützen. Hintergrund ist, dass auch bereits in Standardobjekten immer mehr Netzgeräte für die Beleuchtung verbaut werden [direkt in den Leuchten oder als externes Netzgerät].

Aufgrund der bauartbedingten Einschaltströme kann es z.B. nach einem Stromausfall und dem darauffolgenden gleichzeitigen Start aller Netzgeräte, u.a. zu einer Überlastung der Sicherungsautomaten kommen. Um dies bereits bei der Planung berücksichtigen zu können, liefern wir Ihnen die entsprechend notwendigen Daten zu allen unserer Netzgeräte.

## EINSCHALTSTROM

Die Angabe des maximalen Einschaltstroms finden Sie künftig direkt bei unseren Netzgeräten. Der Höchststromwert [Ampere/A], wird in Verbindung zur jeweiligen Zeit [Mikrosekunden/ $\mu$ s] angegeben und definiert, wann genau die höchste Stromaufnahme nach dem Anlegen der Netzspannung auftritt. Diesen Grenzwert finden Sie wiederum bei vielen Herstellern in den Datenblättern entsprechender Komponenten, da dies zu einer Überlastung/Beschädigung führen kann.

### DEKO-LIGHT NETZGERÄTE | BAUFORM FLAT

- Kunststoffgehäuse
- für den Innenbereich geeignet
- flicker free
- kurzschluss- und überlastungsfest
- Überhitzungsschutz

<b>872629</b>	■	12V	6W	0-500mA	7A/300 $\mu$ s	98 x 46 x 11 mm	<b>12,95 €</b>
<b>872632</b>	■	12V	12W	0-1000mA	8A/300 $\mu$ s	128 x 50 x 13 mm	<b>15,95 €</b>
<b>872635</b>	■	12V	20W	0-1670mA	12A/300 $\mu$ s	128 x 50 x 14 mm	<b>20,95 €</b>
<b>862121</b>	■	12V	50W	0-4160mA	15A/300 $\mu$ s	185 x 62 x 22 mm	<b>49,95 €</b>

## WIEVIELE NETZGERÄTE JE SICHERUNGSAUTOMAT?

In direkter Abhängigkeit zum Einschaltstrom, ergibt sich die maximale Menge an Netzgeräten, die am jeweiligen Sicherungsautomat angeschlossen werden dürfen. In unseren Quick Findern finden Sie die Anzahl für die gängigsten Autotentypen [B10A, B16A, C10A, C16A].

## KAPAZITIVE LAST VON NETZGERÄTEN

Bauartbedingt stellen Netzgeräte teils sehr unterschiedliche kapazitive Lasten dar. Gerade in Kombination mit Bewegungsmeldern, Dämmerungsschaltern oder Schalt-/Dimm-Aktoren spielt dieser, für viele Netzgeräte verfügbare und in unseren Quick Findern angegebene Wert [wie beim Kondensator in nF/pF], eine wichtige Rolle bzgl. Eignung und Langlebigkeit aller Komponenten. Beachten Sie hierzu auch die Datenblätter der Hersteller.

elektr. Daten		dimmbar über						Einsatz / Bauform			elektrische Grenzwerte		Netzgerät	
Spannung	Leistung	Phasenan-/abschnitt	1 - 10V	Touch-Dimmer [Push]	DMX	DALI BUS fähig	KNX	Innenbereich	Außenbereich	Bauform	kapazitive Last	max. Menge je Sicherungsautomat	Artikelnummer	Seite
12V	20W							x		flat	185.8nF	B10A=17, B16A=28, C10A=37, C16A=59	872635	
12V	25W	x						x		basic	53.73nF	B10A=35, B16A=56, C10A=74, C16A=118	862051	

## LEITUNGSQUERSCHNITT

Achten Sie bei der Installation von spannungsstabilen [CV] oder stromstabilen [CC] Netzgeräten sowie dazugehöriger Komponenten, insbesondere zur Abhängigkeit der Leitungslänge, immer auf ausreichend dimensionierte Leitungsquerschnitte.

Die angegebenen Leitungsquerschnitte [mm<sup>2</sup>] wurden auf die handelsüblichen Querschnitte angepasst. Die maximale Kabellänge von 10 m sollte nicht überschritten werden. »Rote Werte« sind dringend zu vermeiden.

12 V	2 m	5 m	10 m	12 m
<b>25 W</b>	0,25	0,75	1,50	[2,50]
<b>50 W</b>	0,75	1,50	4,00	[4,00]
<b>75 W</b>	1,00	2,50	4,00	[6,00]
<b>100 W</b>	1,50	4,00	6,00	[10,00]
<b>125 W</b>	1,50	4,00	10,00	[10,00]
<b>150 W</b>	2,50	6,00	10,00	-
<b>200 W</b>	2,50	6,00	-	-
<b>300 W</b>	4,00	10,00	-	-
<b>400 W</b>	6,00	-	-	-

24 V	2 m	5 m	10 m	12 m
<b>25 W</b>	0,25	0,25	0,50	[0,50]
<b>50 W</b>	0,25	0,50	0,75	[1,00]
<b>75 W</b>	0,25	0,75	1,00	[1,50]
<b>100 W</b>	0,50	0,75	1,50	[2,50]
<b>125 W</b>	0,50	1,00	2,50	[2,50]
<b>150 W</b>	0,50	1,50	2,50	[4,00]
<b>200 W</b>	0,75	1,50	4,00	[4,00]
<b>300 W</b>	1,00	2,50	6,00	-
<b>400 W</b>	1,50	4,00	6,00	-

48 V	2 m	5 m	10 m	12 m
<b>25 W</b>	0,25	0,25	0,25	[0,25]
<b>50 W</b>	0,25	0,25	0,25	[0,25]
<b>75 W</b>	0,25	0,25	0,50	[0,50]
<b>100 W</b>	0,25	0,25	0,50	[0,50]
<b>125 W</b>	0,25	0,25	0,50	[0,75]
<b>150 W</b>	0,25	0,50	0,75	[0,75]
<b>200 W</b>	0,25	0,50	1,00	[1,00]
<b>300 W</b>	0,25	0,75	1,50	[1,50]
<b>400 W</b>	0,50	1,00	2,50	[2,50]

elektr. Daten		dimmbar über						Einsatz / Bauform			elektrische Grenzwerte		Netzgerät	
Spannung	Leistung	Phasen-/abschnitt	1 - 10V	Touch-Dimmer [Push]	DMX	DALI BUS fähig	KNX	Innenbereich	Außenbereich	Bauform	kapazitive Last	max. Menge je Sicherungsautomat	Artikelnummer	Seite
12V	6 W							x		flat	38.83nF	B10A=17, B16A=28, C10A=37, C16A=59	872629	242
12V	12 W							x		flat		B10A=17, B16A=28, C10A=37, C16A=59	872632	242
12V	20 W							x		flat	185.8nF	B10A=17, B16A=28, C10A=37, C16A=59	872635	242
12V	25 W	x						x		basic	53.73nF	B10A=35, B16A=56, C10A=74, C16A=118	862051	246
12V	40 W							x		basic	251.7nF	B10A=11, B16A=18, C10A=24, C16A=39	862162	243
12V	40 W							x	x	IP	621.5nF	B10A=5, B16A=9, C10A=12, C16A=19	872082	243
12V	40 W							x	x	IP		B10A=6, B16A=9, C10A=10, C16A=16	872097	244
12V	40 W			x		x		x		*		B10A=8, B16A=14, C10A=18, C16A=29	843277	250
12V	45 W							x		long-flat	462.1nF	B10A=5, B16A=9, C10A=12, C16A=19	862123	242
12V	50 W							x		flat	485.5nF	B10A=11, B16A=18, C10A=24, C16A=39	862121	242
12V	50 W	x						x		basic	46.13nF	B10A=35, B16A=56, C10A=74, C16A=118	862053	246
12V	60 W							x		long-flat	462.1nF	B10A=5, B16A=9, C10A=12, C16A=19	862093	242
12V	60 W							x	x	IP		B10A=6, B16A=9, C10A=10, C16A=16	872098	244
12V	60 W						x	x	x	IP		B10A=6, B16A=9, C10A=10, C16A=16	872109	252
12V	75 W							x		basic	870nF	B10A=11, B16A=18, C10A=24, C16A=39	862127	243
12V	75 W							x	x	IP	621.5nF	B10A=5, B16A=8, C10A=10, C16A=16	872084	243
12V	90 W							x	x	IP		B10A=2, B16A=3, C10A=3, C16A=6	872099	244
12V	100 W							x		basic	799nF	B10A=3, B16A=5, C10A=7, C16A=11	862055	243
12V	100 W							x	x	IP	621.5nF	B10A=3, B16A=5, C10A=7, C16A=11	872093	243
12V	100 W							x		long-flat	462.1nF	B10A=3, B16A=5, C10A=7, C16A=11	862125	242
12V	100 W	x						x		basic	39.64nF	B10A=3, B16A=5, C10A=7, C16A=11	862091	246
12V	120 W							x	x	IP		B10A=2, B16A=4, C10A=4, C16A=6	872100	244
12V	120 W						x	x	x	IP		B10A=2, B16A=4, C10A=4, C16A=6	872110	252
12V	135 W				x			x		*		B10A=7, B16A=12, C10A=16, C16A=25	843274	253
12V	150 W							x		long-flat	462.1nF	B10A=3, B16A=5, C10A=6, C16A=10	862172	242
12V	150 W							x		basic	591.2nF	B10A=2, B16A=4, C10A=6, C16A=9	862167	243



elektr. Daten		dimmbar über							Einsatz / Bauform			elektrische Grenzwerte		Netzgerät	
Spannung	Leistung	Phasen-/abschnitt	1 - 10V				DALI BUS fähig	KNX	Innenbereich	Außenbereich	Bauform	kapazitive Last	max. Menge je Sicherungsautomat	Artikelnummer	Seite
			Touch-Dimmer (Push)	DMX											
12V	150 W							x	x	IP	621.5nF	B10A=2, B16A=4, C10A=6, C16A=9	872086	243	
12V	150 W		x					x	x	IP		B10A=3, B16A=5, C10A=6, C16A=10	872011	248	
12V	200 W		x	x		x		x		basic		B10A=3, B16A=5, C10A=5, C16A=9	862160	249	
12V	200 W	x						x	x	IP		B10A=2, B16A=4, C10A=4, C16A=8	872095	246	
12V	200 W							x	x	IP	621.5nF	B10A=2, B16A=3, C10A=4, C16A=7	872088	243	

## FÜR JEDEN EINSATZ DAS PASSENDE NETZGERÄT

DEKO-LIGHT Netzgeräte erhalten Sie in verschiedenen Bauformen. So haben Sie für jede Einbausituation und jeden Einsatz immer genau das richtige Netzgerät zur Hand. Universell einsetzbar, in bester und bewährter Qualität

flat



basic



long-flat



IP



## KENNEN SIE UNSERE LONG-FLAT SERIE?

Diese Netzgeräte sind mit einer Leistung von bis zu 150 Watt bei gerade mal 30 x 22 mm Querschnitt erhältlich und eignen sich somit optimal für die Montage in Deckenvouten, Schattenfugen oder allen Einbausituationen mit wenig Platz.



elektr. Daten		dimmbar über						Einsatz / Bauform			elektrische Grenzwerte		Netzgerät	
Spannung	Leistung	Phasenan-/abschnitt	1 - 10V	Touch-Dimmer [Push]	DMX	DALI BUS fähig	KNX	Innenbereich	Außenbereich	Bauform	kapazitive Last	max. Menge je Sicherungsautomat	Artikelnummer	Seite
24V	6 W							x		flat	43.5nF	B10A=17, B16A=28, C10A=37, C16A=59	872630	242
24V	12 W							x		flat	98.59nF	B10A=17, B16A=28, C10A=37, C16A=59	872633	242
24V	20 W							x		flat	192.7nF	B10A=17, B16A=28, C10A=37, C16A=59	872636	242
24V	25 W	x						x		basic	37.63nF	B10A=35, B16A=56, C10A=74, C16A=118	862052	246
24V	40 W							x		basic	762nF	B10A=11, B16A=18, C10A=24, C16A=39	862163	243
24V	40 W							x	x	IP	626.3nF	B10A=5, B16A=9, C10A=12, C16A=19	872083	243
24V	40 W							x	x	IP		B10A=6, B16A=9, C10A=10, C16A=16	872101	244
24V	40 W			x		x		x		*		B10A=8, B16A=14, C10A=18, C16A=29	843278	250
24V	45 W							x		long-flat	451.2nF	B10A=5, B16A=9, C10A=12, C16A=19	862124	242
24V	50 W	x						x		basic	46.13nF	B10A=35, B16A=56, C10A=74, C16A=118	862054	246
24V	50 W							x		flat	604.5nF	B10A=11, B16A=18, C10A=24, C16A=39	862122	242
24V	60 W		x					x				B10A=10, B16A=16, C10A=10, C16A=16	872817	248
24V	60 W							x		long-flat	451.2nF	B10A=5, B16A=9, C10A=12, C16A=19	862094	242
24V	60 W							x	x	IP		B10A=6, B16A=9, C10A=10, C16A=16	872102	244
24V	60 W						x	x	x	IP		B10A=6, B16A=9, C10A=10, C16A=16	872112	252
24V	75 W							x		basic	760nF	B10A=11, B16A=18, C10A=24, C16A=39	862164	243
24V	75 W							x	x	IP	626.3nF	B10A=5, B16A=8, C10A=10, C16A=16	872085	243
24V	90 W							x	x	IP		B10A=2, B16A=3, C10A=3, C16A=6	872103	244
24V	100 W							x		basic	724.2nF	B10A=3, B16A=5, C10A=7, C16A=11	862166	243
24V	100 W	x						x		basic	40.1nF	B10A=3, B16A=5, C10A=7, C16A=11	862092	246
24V	100 W							x		long-flat	451.2nF	B10A=3, B16A=5, C10A=7, C16A=11	862126	242
24V	100 W							x	x	IP	626.3nF	B10A=3, B16A=5, C10A=7, C16A=11	872094	243
24V	120 W							x	x	IP		B10A=2, B16A=4, C10A=4, C16A=6	872104	244
24V	120 W						x	x	x	IP		B10A=2, B16A=4, C10A=4, C16A=6	872113	252
24V	135 W				x			x		*		B10A=7, B16A=12, C10A=16, C16A=25	843275	253
24V	150 W							x		basic	591.2nF	B10A=2, B16A=4, C10A=6, C16A=9	862168	243

elektr. Daten		dimmbar über						Einsatz / Bauform			elektrische Grenzwerte		Netzgerät	
Spannung	Leistung	Phasenan-/abschnitt	1 - 10V	Touch-Dimmer [Push]	DMX	DALI BUS fähig	KNX	Innenbereich	Außenbereich	Bauform	kapazitive Last	max. Menge je Sicherungsautomat	Artikelnummer	Seite
24V	150 W							x		long-flat	451.2nF	B10A=3, B16A=5, C10A=6, C16A=10	862173	242
24V	150 W							x	x	IP	626.3nF	B10A=2, B16A=4, C10A=6, C16A=9	872087	243
24V	200 W		x	x		x		x		basic		B10A=4, B16A=6, C10A=7, C16A=12	862161	249
24V	200 W	x						x	x	IP	145.15nF	B10A=2, B16A=4, C10A=4, C16A=8	872096	246
24V	240 W							x	x	IP	626.3nF	B10A=2, B16A=3, C10A=4, C16A=7	872089	243
24V	320 W							x	x	IP	626.3nF	B10A=2, B16A=3, C10A=4, C16A=6	872091	243
48V	40 W							x	x	IP		B10A=6, B16A=9, C10A=10, C16A=16	872105	244
48V	60 W							x	x	IP		B10A=6, B16A=9, C10A=10, C16A=16	872106	244
48V	75 W							x	x	IP		B10A=4, B16A=7, C10A=7, C16A=11	872116	244
48V	75 W		x					x	x	IP		B10A=4, B16A=7, C10A=7, C16A=11	872117	249
48V	75 W					x		x	x	IP		B10A=4, B16A=7, C10A=7, C16A=11	872118	251
48V	90 W							x	x	IP		B10A=2, B16A=3, C10A=3, C16A=6	872107	244
48V	120 W							x	x	IP		B10A=2, B16A=4, C10A=4, C16A=6	872108	244
48V	150 W							x	x	IP		B10A=2, B16A=3, C10A=3, C16A=5	872119	244
48V	150 W		x					x	x	IP		B10A=2, B16A=3, C10A=3, C16A=5	872120	249
48V	150 W					x		x	x	IP		B10A=2, B16A=3, C10A=3, C16A=5	872121	251
48V	240 W							x	x	IP		B10A=2, B16A=4, C10A=4, C16A=6	872122	244
48V	240 W		x					x	x	IP		B10A=2, B16A=4, C10A=4, C16A=6	872123	249
48V	240 W					x		x	x	IP		B10A=2, B16A=4, C10A=4, C16A=6	872124	251
48V	600 W							x	x	IP		B10A=1, B16A=1, C10A=1, C16A=2	872125	244
48V	600 W		x					x	x	IP		B10A=1, B16A=1, C10A=1, C16A=2	872126	249

## DEKO-LIGHT NETZGERÄTE | BAUFORM FLAT

- Kunststoffgehäuse
- für den Innenbereich geeignet
- flicker free
- kurzschluss- und überlastungsfest
- Überhitzungsschutz



Bauformbeispiel

<b>872629</b>	■	12V	6W	0-500mA	7A/300µs	98 x 46 x 11 mm	<b>12,95 €</b>
<b>872632</b>	■	12V	12W	0-1000mA	8A/300µs	128 x 50 x 13 mm	<b>15,95 €</b>
<b>872635</b>	■	12V	20W	0-1670mA	12A/300µs	128 x 50 x 14 mm	<b>20,95 €</b>
<b>862121</b>	■	12V	50W	0-4160mA	15A/300µs	185 x 62 x 22 mm	<b>49,95 €</b>
<b>872630</b>	■	24V	6W	0-250mA	7A/300µs	98 x 46 x 11 mm	<b>12,95 €</b>
<b>872633</b>	■	24V	12W	0-500mA	8A/300µs	128 x 50 x 13 mm	<b>15,95 €</b>
<b>872636</b>	■	24V	20W	0-830mA	12A/300µs	128 x 50 x 14 mm	<b>20,95 €</b>
<b>862122</b>	■	24V	50W	0-2100mA	15A/300µs	185 x 62 x 22 mm	<b>49,95 €</b>



## DEKO-LIGHT NETZGERÄTE | BAUFORM LONG-FLAT

- Kunststoffgehäuse
- für den Innenbereich geeignet
- ideal zur verdeckten Montage in Deckenvouten
- flicker free
- kurzschluss- und überlastungsfest
- Überhitzungsschutz

Bauformbeispiel

<b>862123</b>	■	12V	45W	0-3750mA	30A/300µs	251 x 30 x 16 mm	<b>45,95 €</b>
<b>862093</b>	□	12V	60W	0-5000mA	30A/300µs	305 x 30 x 17 mm	<b>59,95 €</b>
<b>862125</b>	■	12V	100W	0-8340mA	50A/300µs	312 x 30 x 18 mm	<b>89,95 €</b>
<b>862172</b>	■	12V	150W	0-12500mA	60A/300µs	335 x 30 x 22 mm	<b>129,95 €</b>
<b>862124</b>	■	24V	45W	0-1870mA	30A/300µs	251 x 30 x 16 mm	<b>45,95 €</b>
<b>862094</b>	□	24V	60W	0-2500mA	30A/300µs	305 x 30 x 17 mm	<b>59,95 €</b>
<b>862126</b>	■	24V	100W	0-4170mA	50A/300µs	312 x 30 x 18 mm	<b>89,95 €</b>
<b>862173</b>	■	24V	150W	0-6250mA	60A/300µs	335 x 30 x 22 mm	<b>129,95 €</b>



## DEKO-LIGHT NETZGERÄTE | BAUFORM BASIC

- Kunststoffgehäuse
- für den Innenbereich geeignet
- flicker free
- kurzschluss- und überlastungsfest
- Überhitzungsschutz



Bauformbeispiel

<b>862162</b>	■	12V	40W	0-3000 mA	15A/300µs	166 x 52 x 24 mm	<b>44,95 €</b>
<b>862127</b>	■	12V	75W	0-6300 mA	15A/300µs	184 x 61 x 32 mm	<b>69,95 €</b>
<b>862055</b>	■	12V	100W	0-8300 mA	50A/300µs	184 x 61 x 32 mm	<b>89,95 €</b>
<b>862167</b>	■	12V	150W	0-12500 mA	60A/300µs	210 x 67 x 34 mm	<b>129,95 €</b>
<b>862163</b>	■	24V	40W	0-1700 mA	15A/300µs	166 x 52 x 24 mm	<b>44,95 €</b>
<b>862164</b>	■	24V	75W	0-3100 mA	15A/300µs	184 x 61 x 32 mm	<b>69,95 €</b>
<b>862166</b>	■	24V	100W	0-4200 mA	50A/300µs	184 x 61 x 32 mm	<b>89,95 €</b>
<b>862168</b>	■	24V	150W	0-6250 mA	60A/300µs	210 x 67 x 34 mm	<b>129,95 €</b>



## DEKO-LIGHT NETZGERÄTE | BAUFORM IP

- Aluminiumgehäuse
- für den Innen- und Außenbereich geeignet
- flicker free
- kurzschluss- und überlastungsfest
- Überhitzungsschutz



Bauformbeispiel

<b>872082</b>	■	12V	40W	0-3340 mA	30A/300µs	182 x 58 x 30,5 mm	<b>59,95 €</b>
<b>872084</b>	■	12V	75W	0-6250 mA	35A/300µs	186 x 64 x 39 mm	<b>79,95 €</b>
<b>872093</b>	■	12V	100W	0-8340 mA	50A/300µs	186 x 64 x 39 mm	<b>99,95 €</b>
<b>872086</b>	■	12V	150W	0-12500 mA	60A/300µs	191 x 70 x 40 mm	<b>139,95 €</b>
<b>872088</b>	■	12V	200W	0-16600 mA	75A/300µs	249 x 72 x 41 mm	<b>149,95 €</b>
<b>872083</b>	■	24V	40W	0-1670 mA	30A/300µs	182 x 58 x 30,5 mm	<b>59,95 €</b>
<b>872085</b>	■	24V	75W	0-3125 mA	35A/300µs	199 x 67 x 35 mm	<b>79,95 €</b>
<b>872094</b>	■	24V	100W	0-4170 mA	50A/300µs	186 x 64 x 39 mm	<b>99,95 €</b>
<b>872087</b>	■	24V	150W	0-6250 mA	60A/300µs	191 x 70 x 40 mm	<b>139,95 €</b>
<b>872089</b>	■	24V	240W	0-10000 mA	75A/300µs	249 x 72 x 41 mm	<b>159,95 €</b>
<b>872091</b>	■	24V	320W	0-13340 mA	85A/300µs	252 x 90 x 44 mm	<b>179,95 €</b>





Bauformbeispiel

## MEANWELL NETZGERÄTE NPF-SERIE

- Kunststoffgehäuse
- für den Innen- und Außenbereich geeignet
- flicker free
- kurzschluss- und überlastungsfest
- Überhitzungsschutz

<b>872097</b>	■	12V	40W	0-3340mA	50A/270µs	150 x 53 x 35 mm	<b>59,95 €</b>
<b>872098</b>	■	12V	60W	0-5000mA	50A/270µs	150 x 53 x 35 mm	<b>69,95 €</b>
<b>872099</b>	■	12V	90W	0-7500mA	60A/550µs	171 x 63 x 38 mm	<b>89,95 €</b>
<b>872100</b>	■	12V	120W	0-10000mA	60A/520µs	191 x 63 x 38 mm	<b>109,95 €</b>
<b>872101</b>	■	24V	40W	0-1670mA	50A/270µs	150 x 53 x 35 mm	<b>59,95 €</b>
<b>872102</b>	■	24V	60W	0-2500mA	50A/270µs	150 x 53 x 35 mm	<b>69,95 €</b>
<b>872103</b>	■	24V	90W	0-3750mA	60A/550µs	171 x 63 x 38 mm	<b>89,95 €</b>
<b>872104</b>	■	24V	120W	0-5000mA	60A/520µs	191 x 63 x 38 mm	<b>109,95 €</b>
<b>872105</b>	■	48V	40W	0-840mA	50A/270µs	150 x 53 x 35 mm	<b>59,95 €</b>
<b>872106</b>	■	48V	60W	0-1250mA	50A/270µs	150 x 53 x 35 mm	<b>69,95 €</b>
<b>872107</b>	■	48V	90W	0-1880mA	60A/550µs	171 x 63 x 38 mm	<b>89,95 €</b>
<b>872108</b>	■	48V	120W	0-2500mA	60A/520µs	191 x 63 x 38 mm	<b>109,95 €</b>



## MEANWELL NETZGERÄTE ELG/HLG-SERIE

- Aluminiumgehäuse
- für den Innen- und Außenbereich geeignet
- flicker free
- kurzschluss- und überlastungsfest
- Überhitzungsschutz
- Ausgangsspannung-/strom durch int. Potis einstellbar/dimmbar



Bauformbeispiel

<b>872116</b>	□	ELG	48V	75W	0-1600mA	50A/350µs	180 x 63 x 36 mm	<b>79,95 €</b>
<b>872119</b>	□	ELG	48V	150W	0-3130mA	65A/550µs	219 x 63 x 36 mm	<b>139,95 €</b>
<b>872122</b>	□	ELG	48V	240W	0-5000mA	60A/510µs	244 x 71 x 38 mm	<b>159,95 €</b>
<b>872125</b>	□	HLG	48V	600W	0-12500mA	70A/1000µs	280 x 144 x 49 mm	<b>399,95 €</b>







## DEKO-LIGHT NETZGERÄTE | BAUFORM BASIC PRIMÄR DIMMBAR

- Kunststoffgehäuse
- für den Innenbereich geeignet
- ideal zum Nachrüsten vorhandener Installationen, da primär mit handelsüblichen Dreh- /Tastdimmern [C-tauglich, über Phasenan- oder -abschnitt] dimmbar
- nicht kombinierbar mit PWM-Dimmern wie z.B. RF, DMX, DALI oder KNX
- kurzschluss- und überlastungsfest
- Überhitzungsschutz



Bauformbeispiel

<b>862051</b>	■	12V	2,5 - 25W	5A/300µs	122 x 52 x 30 mm	<b>49,95 €</b>
<b>862053</b>	■	12V	12,0 - 50W	5A/300µs	184 x 61 x 33 mm	<b>69,95 €</b>
<b>862091</b>	□	12V	34,0 - 100W	50A/300µs	210 x 67 x 34 mm	<b>139,95 €</b>
<b>862052</b>	■	24V	2,5 - 25W	5A/300µs	122 x 52 x 30 mm	<b>49,95 €</b>
<b>862054</b>	■	24V	12,0 - 50W	5A/300µs	184 x 61 x 33 mm	<b>69,95 €</b>
<b>862092</b>	□	24V	34,0 - 100W	50A/300µs	210 x 67 x 34 mm	<b>139,95 €</b>



## DEKO-LIGHT NETZGERÄTE | BAUFORM IP PRIMÄR DIMMBAR

- Metallgehäuse
- für den Innen- und Außenbereich geeignet
- ideal zum Nachrüsten vorhandener Installationen, da primär mit handelsüblichen Dreh- /Tastdimmern [C-tauglich, über Phasenan- oder -abschnitt] dimmbar
- nicht kombinierbar mit PWM-Dimmern wie z.B. RF, DMX, DALI oder KNX
- kurzschluss- und überlastungsfest
- Überhitzungsschutz



<b>872095</b>	□	12V	66 - 200W	75A/300µs	249 x 72 x 40 mm	<b>189,95 €</b>
<b>872096</b>	□	24V	66 - 200W	75A/300µs	249 x 72 x 40 mm	<b>189,95 €</b>





## ABN SICHERHEITSTRANSFORMATOR [DC] NACH DIN 2006-7 EN 61558-2-6: 2010-04 PRIMÄR DIMMBAR

Ein Sicherheitstransformator bedarf einer verstärkten oder doppelten Isolierung (getrennte Primär- und Sekundärwicklung und zusätzlich ein isolierendes Kunststoffteil) und es gelten verschärfte Prüfbedingungen. Somit ist dieser für Anwendungen laut DIN EN 61558 im Bereich des erhöhten Personenschutzes, z.B. für den Betrieb von Leuchten, die in Schwimmbädern, Springbrunnen, Nasszellen o.ä. eingebaut sind, geeignet.



Bauformbeispiel

## LED SICHERHEITSTRANSFORMATOR

- dimmbar über Phasenanschnitt
- Maximallast: 80% Leistung im Dauerbetrieb
- für den Innen- und Außenbereich geeignet

<b>872045</b>	■	24V	12 - 60W	150 x 90 x 70 mm	<b>299,95 €</b>
<b>872046</b>	■	24V	30 - 150W	176 x 116 x 110 mm	<b>399,95 €</b>



Mit freundlicher Unterstützung von Loxone Lichtinstallation Eurotec-Ibiza | Foto: fotoeichhorn





## DEKO-LIGHT NETZGERÄTE | BAUFORM IP

- Aluminiumgehäuse
- für den Innen- und Außenbereich geeignet
- kurzschluss- und überlastungsfest
- Überhitzungsschutz
- dimmbar über 1 - 10V

**872011** ■ 12V 150W 0-12500mA 60A/300µs 223 x 70 x 40 mm **139,95 €**



## HEP NETZGERÄT LAV60W24V1C

- Metallgehäuse
- für den Innenbereich geeignet
- kurzschluss- und überlastungsfest
- Überhitzungsschutz
- 1 - 10V dimmbar

**872817** □ 24V 60W 0-2500 mA 37,4A/171µs 280 x 30 x 27,5 mm **81,95 €**





Bauformbeispiel

## MEANWELL NETZGERÄTE ELG/HLG-SERIE

- Aluminiumgehäuse
- für den Innen- und Außenbereich geeignet
- flicker free
- kurzschluss- und überlastungsfest
- Überhitzungsschutz
- dimmbar über 0-10V / 1-10V

<b>872117</b>	□	ELG	48V	75W	0-1600mA	50A/350µs	180 x 63 x 36 mm	<b>84,95 €</b>
<b>872120</b>	□	ELG	48V	150W	0-3130mA	65A/550µs	219 x 63 x 36 mm	<b>144,95 €</b>
<b>872123</b>	□	ELG	48V	240W	0-5000mA	60A/510µs	244 x 71 x 38 mm	<b>164,95 €</b>
<b>862126</b>	□	HLG	48V	600W	0-12500mA	70A/1000µs	280 x 144 x 49 mm	<b>409,95 €</b>



## DEKO-LIGHT NETZGERÄTE | BAUFORM BASIC

- Aluminiumgehäuse
- für den Innenbereich geeignet
- kurzschluss- und überlastungsfest
- Überhitzungsschutz
- dimmbar über 0-10V / 1-10V, Touch-Dim [Push] oder DALI-Bus nach IEC 62386

<b>862160</b>	■	12V	200W	0-16700 mA	28A/1250µs	310 x 60 x 45 mm	<b>169,95 €</b>
<b>862161</b>	■	24V	200W	0-8300 mA	27A/650µs	310 x 60 x 45 mm	<b>169,95 €</b>





## DEKO-LIGHT NETZGERÄTE DALI DCV

- Kunststoffgehäuse
- für den Innenbereich geeignet
- kurzschluss- und überlastungsfest
- Überhitzungsschutz
- DALI BUS fähig nach Protokoll IEC 62386
- unterstützt Touch-Dimmer-Funktion [Push]
- sanftes Dimmen ohne Flicker

<b>843277</b>	<input type="checkbox"/>	12V	40W	0-3400mA	20A/350µs	122 x 78 x 32 mm	<b>72,95 €</b>
<b>843278</b>	<input type="checkbox"/>	24V	40W	0-1700mA	20A/350µs	122 x 78 x 32 mm	<b>72,95 €</b>

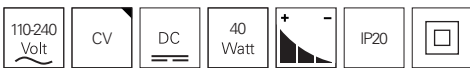

## DEKO-LIGHT NETZGERÄTE DALI | BAUFORM BASIC

- Aluminiumgehäuse
- für den Innenbereich geeignet
- kurzschluss- und überlastungsfest
- Überhitzungsschutz
- dimmbar über DALI-Bus nach IEC 62386, 0-10V / 1-10V oder Touch-Dim [Push]

<b>862160</b>	<input checked="" type="checkbox"/>	12V	200W	0-16700 mA	310 x 60 x 45 mm	<b>169,95 €</b>
<b>862161</b>	<input checked="" type="checkbox"/>	24V	200W	0-8300 mA	310 x 60 x 45 mm	<b>169,95 €</b>







Bauformbeispiel

## MEANWELL NETZGERÄTE ELG-DALI-SERIE

- Aluminiumgehäuse
- für den Innen- und Außenbereich geeignet
- flicker free
- kurzschluss- und überlastungsfest
- Überhitzungsschutz
- dimmbar über DALI-Bus nach IEC 62386

<b>872118</b>	□	48V	75W	0-1600mA	50A/350µs	180 x 63 x 36 mm	<b>89,95 €</b>
<b>872121</b>	□	48V	150W	0-3130mA	65A/550µs	219 x 63 x 36 mm	<b>149,95 €</b>
<b>872124</b>	□	48V	240W	0-5000mA	60A/510µs	244 x 71 x 38 mm	<b>169,95 €</b>





## MEANWELL NETZGERÄTE PWM KNX-SERIE

- Kunststoffgehäuse
- für den Innen- und Außenbereich geeignet
- flicker free
- kurzschluss- und überlastungsfest
- Überhitzungsschutz
- dimmbar über KNX-Bus

<b>872109</b>	■	12V	60W	0-5000mA	50A/270µs	150 x 53 x 35 mm	<b>139,95 €</b>
<b>872110</b>	■	12V	120W	0-10000mA	60A/520µs	191 x 63 x 38 mm	<b>179,95 €</b>
<b>872112</b>	■	24V	60W	0-2500mA	50A/270µs	150 x 53 x 35 mm	<b>139,95 €</b>
<b>872113</b>	■	24V	120W	0-5000mA	60A/520µs	191 x 63 x 38 mm	<b>179,95 €</b>



## DEKO-LIGHT NETZGERÄTE HV DMX 135W

Einfach zu installierendes und kompaktes DMX-Kombigerät. In einem Gehäuse ist ein leistungsstarker 3 Kanal Dimmer sowie ein 135 Watt Netzgerät vereint. Hierdurch schnelle und einfache Installation. Steuerbar mit allen 3 Kanal Control Panels und DMX Controllern.



- Aluminiumgehäuse
- für den Innenbereich geeignet
- kurzschluss- und überlastungsfest
- unterstützt DMX 512
- dimmbar von 0 - 100%
- sanftes Dimmen ohne Flicker
- mit integriertem 3-Kanal DMX-Dimmer

<b>843274</b>	■	12V	135W	0-11250 mA	23A/320µs	196 x 75 x 40 mm	<b>129,95 €</b>
<b>843275</b>	■	24V	135W	0-5630 mA	23A/320µs	196 x 75 x 40 mm	<b>129,95 €</b>

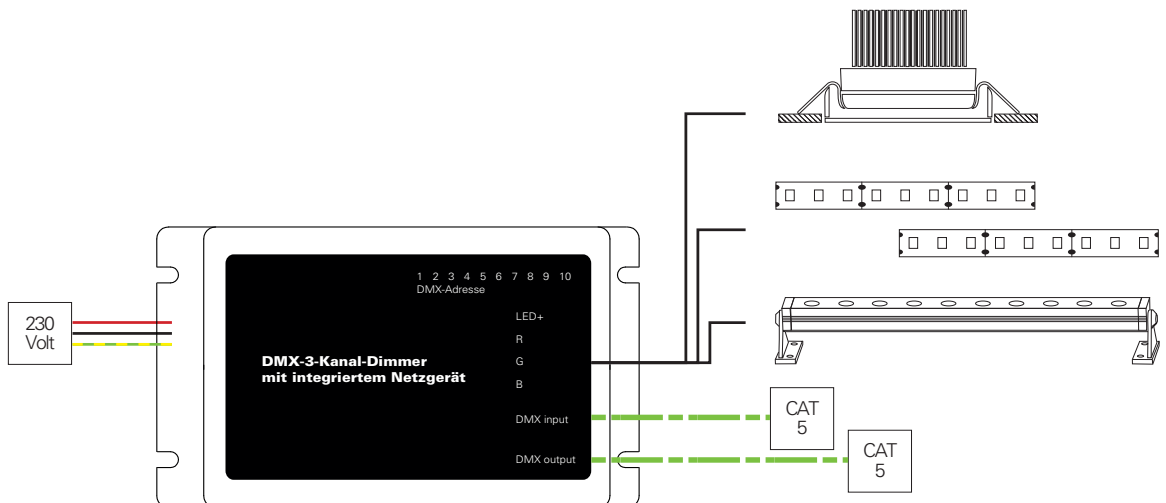

# 4

## Controller

Der Aufgabenbereich eines Controllers ist über die Jahre immer größer geworden: Während es früher lediglich galt, LED-Stripes mittels einer Fernbedienung an- oder auszuschalten, zu dimmen und im Maximalfall die Lichtfarbe zu ändern, werden heute ganze Programme und Szenen im Smart Home abgerufen. Somit markiert der Controller einen zentralen Bestandteil jeder modernen Gebäudeinstallation.

256	Quasar
264	Casambi Bluetooth
266	RF Controller   1 - 4 Kanal
268	RF Touchpanel   1 - 4 Kanal
270	Quick Finder   DMX-Controller
271	Quick Finder   DMX-Dimmer
272	DMX-Wandcontroller
276	DMX-Controller
278	DMX-Dimmer
282	DALI PWM-Dimmer

## DEKO-LIGHT QUASAR – DIE SMARTE UNIVERSAL-STEUERUNG FÜR LICHT & CO.

Unsere neue und universelle Bluetooth-Steuerung »Quasar« ermöglicht es Ihnen, alle gängigen Beleuchtungskomponenten, wie z.B. Leuchten, Leuchtmittel, LED-Stripes etc. sowie elektrische Geräte, die mit 230V Netzspannung geschaltet werden, zu steuern.

Ob Sie dies bequem per Smartphone, Tablet und / oder Lichtschaltern erledigen möchten, entscheiden Sie nach Belieben. Durch die integrierten Eingänge für konventionelle Lichtschalter, lässt sich »Quasar« perfekt in eine vorhandene Elektroinstallation und somit auch in das vorhandene Schalterprogramm integrieren. Dabei spielt es keine Rolle, ob Sie einen Neubau planen, modernisieren oder erweitern möchten.

Durch die bereits vorkonfigurierten Quasar-Module [siehe Abb.] wird die Installation und Erstinbetriebnahme zum Kinderspiel. Direkt nach dem Anschluss können alle notwendigen Funktionstests der angeschlossenen Komponenten durchgeführt werden. Dies reduziert die Installationskosten und erhöht die Effizienz.

Auch bei der App haben wir darauf geachtet, eine benutzerfreundliche und intuitive Bedienoberfläche zu schaffen. Mit ihr steuern Sie sowohl alle Standardfunktionen, die auch bei Bedienung mit Schaltern zur Verfügung stehen, als auch die vielen Zusatz- und Automatikfunktionen, die Ihre Lichtsteuerung »smart« und komfortabel machen. So sind Ihrer Fantasie schier keine Grenzen mehr gesetzt.

Apropos grenzenlos – durch neueste Bluetooth-Mesh-Technologie und der Interaktion der einzelnen Module, verbinden sich diese automatisch zu einem Netzwerk mit dem sich auch komplexe Lichtsteuernetzwerke mit umfangreichen Anforderungsprofilen aufbauen lassen. Jedes Modul ist Teil des Netzes und erweitert somit auch die Reichweite des Funknetzwerks, kann jedoch aber auch völlig eigenständig agieren.

**Quasar ist einfach, flexibel, komfortabel, sicher und unglaublich smart.**

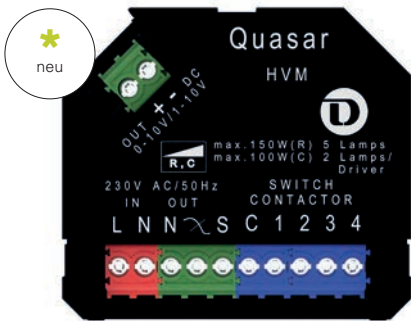

Originalgröße

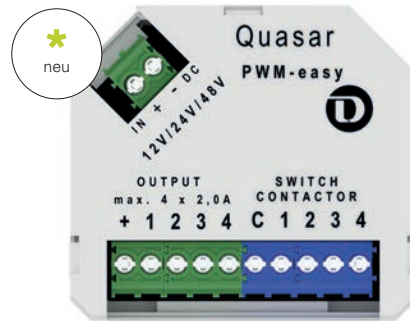

Originalgröße

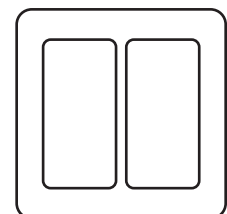
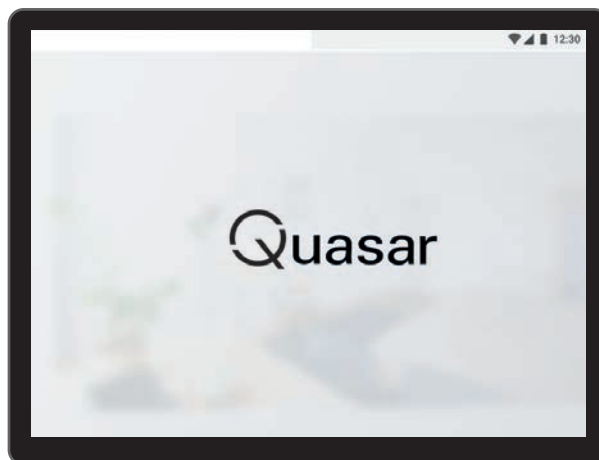



## WAS KANN QUASAR STEuern?

Durch den Einsatz der beiden Module [siehe Seiten 802-805] ergeben sich unzählige Anschlussmöglichkeiten für fast alle Arten gängiger Leuchten, Leuchtmittel und Komponenten. Von konventionellen Glühlampen, LED- / Retro-Fit Leuchtmittel, LED-Leuchten mit fest verbauten elektronischen Vorschaltgeräten, Netzgeräte mit 0-10V/1-10V Steuereingang, 1-4 Kanal LED-Stripes sowie alle kompatiblen Geräte und Verbraucher, die mittels 230V Netzspannung geschaltet oder gedimmt werden können.

## FREI WÄHLBARE BETRIEBSMODI

Je nach verwendetem Quasar-Modul und angeschlossenen Verbraucher können Sie den benötigten Betriebsmodus schnell und einfach auswählen. Schalten, dimmen, verschiedene Modi für 1-4 Kanal LED-Stripes sowie ein spezieller Sensormodus, ermöglichen bisher ungeahnte Steuerungsmöglichkeiten und Funktionen.

## ZEITSTEUERUNG UND KOMFORT

Die Quasar-App bietet Ihnen zusätzlich umfangreiche Möglichkeiten, Ihr Licht uhrzeit-, tages-, oder wochentagabhängig zu steuern. Auch eine tageszeitabhängige HCL-Lichtfarbensteuerung [Human Centric Lighting] ist mittels der automatischen Zeitsynchronisierungsfunktion aller Module mit geeigneten Leuchten problemlos möglich.

## REICHWEITE UND SICHERHEIT

Durch den Einsatz modernster Microprozessoren und verschlüsselter Bluetooth-Mesh-Funktechnologie bieten die Quasar-Module höchste Sicherheit und maximale Reichweite. Jedes Modul dient immer auch als Repeater innerhalb des Netzwerks und erhöht die Reichweite entsprechend. Zur Verbindung von zu weit entfernten Controllern kann jedes beliebige Quasar-Modul als Repeater eingesetzt werden. Sowohl die Quasar-Steuerungsmodule als auch die Quasar-App können bei Bedarf durch Softwareupdates auf dem neusten Stand gehalten werden. So kommen Sie immer in den Genuss des vollen und aktualisierten Funktionsumfangs.

## EINFACHE UND SCHNELLE INSTALLATION

Durch die kompakte Bauweise und je nach Einsatz, können die Module oft direkt in der Verteilerdose, im Lampenbaldachin oder beim Netzgerät fast »unsichtbar« verbaut werden. Die Module sind für die gängigsten Anwendungen bereits vorkonfiguriert, wodurch sich mittels der Schaltereingänge, nach der Installation auch ohne Nutzung der Quasar-App, die wichtigsten Funktionen bedienen und testen lassen. Eine mehrfarbige Signal-LED im Innern des Moduls gibt jederzeit Auskunft über Betriebszustand und eventuelle Störungen.

## SCHALTSIGNALE INDIVIDUELL ANPASSEN

Viele Schaltparameter wie z. B. die Einschaltdauer, das Dimmverhalten, Softstart, Ein- und Ausschaltverzögerungen sowie die Mindest- und Maximalhelligkeit können an die jeweilig angeschlossenen Leuchten oder Verbraucher angepasst werden.

## FLEXIBLER EINSATZ UND BEDIENUNG

Die Module können sowohl als einzelner, autonom arbeitender Controller oder im Verbund mit vielen weiteren Controllern im vernetzten Betrieb arbeiten. Es wird keine zentrale Steuereinheit benötigt. Die Bedienung jedes Controllers kann durch bis zu 4 Taster, mittels App für Smartphone / Tablet oder auch im Kombibetrieb mit App und Taster erfolgen. Somit ist jederzeit gewährleistet, dass Sie bei Betreten oder Verlassen eines Raums schnell und einfach die Beleuchtung schalten können.

## EINFACHE APP-INBETRIEBNAHME UND STEUERUNG

Wenn Sie die Quasar-Module mit Smartphone oder Tablet [Android/iOS, kompatibel ab BT4.2] bedienen möchten, laden Sie die kostenlos im App- / Play-Store erhältliche Quasar-App herunter und installieren diese. Danach geht alles blitzschnell: Über das intuitive zu bedienende Menü einen kostenlosen Nutzer-Account erstellen, einloggen, die Räume, in denen Quasar-Module verbaut sind, anlegen, montierte und betriebsbereite Controller scannen und nach Ihren Wünschen konfigurieren. Fertig ist Ihr smartes Quasar-Netzwerk.



## QUASAR – ZWEI MODULE, UNZÄHLIGE MÖGLICHKEITEN

Anhand des nebenstehenden Quasar-Hauses möchten wir Ihnen die vielfältigen Möglichkeiten, die sich aus dem Einsatz der Module ergeben können, besser veranschaulichen. Sie werden bei genauer Betrachtung mit Sicherheit sehr schnell Anwendungsszenarien aus Ihrem Umfeld erkennen. Lassen Sie Ihren [Steuerungs]-Wünschen und Gedanken freien Lauf! Bestimmt erkennen Sie in kürzester Zeit noch viele weitere und spannende Einsatzmöglichkeiten, die Ihre Hausinstallation sicherer, ergänzen, aufwerten oder einfach nur komfortabler machen können.

**Quasar ist einfach, flexibel, komfortabel, sicher und unglaublich smart.**

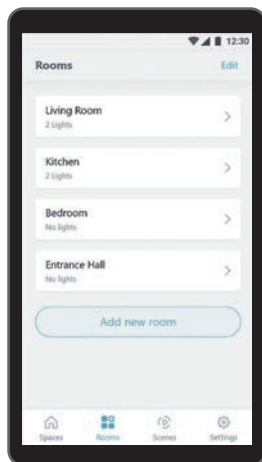
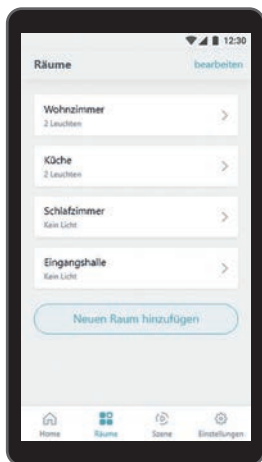
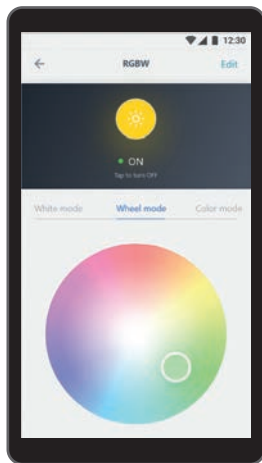
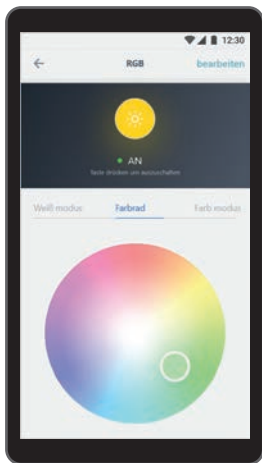

### AUSSENBELEUCHTUNG

Durch den Einsatz eines Quasar-Moduls kann z.B. ein zeitgesteuertes Nachtlicht mit einer definierten Mindesthelligkeit oder durch Verknüpfung mit einem Bewegungsmelder eingeschaltet werden. Dies schafft Sicherheit und schont zusätzlich ihren Geldbeutel.

### SENSOR

Wer kennt nicht das Problem, dass an der Position für die Montage eines Bewegungsmelders zwar grundsätzlich eine Stromversorgung vorhanden ist, jedoch keinerlei Kabel zu den zu steuernden Leuchten verlegt sind. Auch hier wird Quasar zum Problemlöser. Durch den speziellen Sensor-Modus des HVM-Controllers können Sie beliebig viele, in Reichweite befindliche Module, schalten. Somit machen Sie aus jedem Dämmerungsschalter, Bewegungsmelder, Lichtschranke etc. mit 230V Schaltausgang einen Funksensor.



### GARTEN UND WEGE

Schaffen Sie durch die Beleuchtung von Wegen, Natursteinmauern, Skulpturen oder Pflanzen ein ganz besonderes und magisches Ambiente. Steuern können Sie alles ganz einfach mit den Quasar-Modulen. Hierbei haben Sie die Wahl, ob automatische oder zeitgesteuerte Programme, verknüpfte Bewegungssensoren oder ob Sie die Beleuchtung manuell steuern möchten.

Unser Tipp: Durch wenige Zusatzkomponenten können Sie viele 230V Verbraucher mit dem Quasar HVM-Controller schalten und so z. B. eine Springbrunnen- oder Umwälzpumpe eines Schwimmteichs aus der Entfernung automatisiert oder manuell schalten.



### TREPPEN UND FLURE

Vernetzen Sie verschiedene Leuchten, die bisher aufgrund fehlender Leitungen, alle einzeln ein- und ausgeschaltet werden mussten, zu einem Bereich. Zusätzlich kann durch eine automatische Zeitschaltung die Lichtsteuerung automatisiert werden und ganz nebenbei noch jede Menge Strom gespart werden.

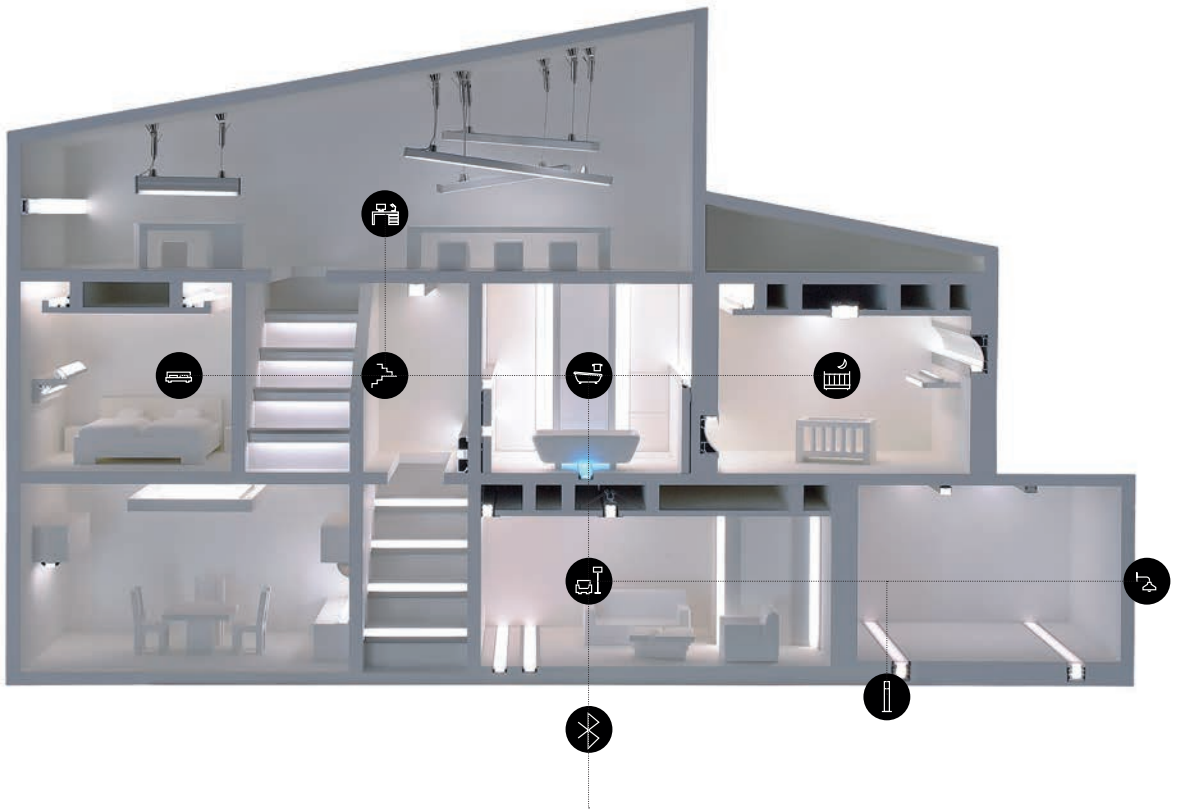

### WOHNBEREICHE

Wahlweise können einzelne Leuchten oder die komplette mit Quasar ausgestattete Beleuchtung gesteuert werden. Hierbei spielt es keine Rolle, ob Leuchten mit klassischen Leuchtmitteln, LED mit Vorschaltgeräten oder LED-Stripes verbaut sind. Durch Quasar ist alles auf einen Blick und komfortabel von einer zentralen Stelle per Smartphone oder mittels konventioneller Taster steuerbar.



### KINDERZIMMER

Wecken Sie Ihre Kinder mit einer langsam heller werdenden Beleuchtung [Wake-Up Sonnenaufgang] oder lassen Sie sie mit einer Sonnenuntergangssimulation einschlafen. Natürlich können auch alle anderen gängigen Leuchten gesteuert werden. Alle Funktionen können auf Wunsch auch über Smartphone oder Tablet gestartet werden.



### ARBEITSZIMMER

Nutzen Sie die neuen Möglichkeiten einer HCL-Steuerung [Human Centric Lighting], bei der die Lichtfarbe und Intensität automatisch der Tageszeit und dem Ort entsprechend angepasst werden. Der positive Effekt aus einem an den Tagesrhythmus angepasstem Licht, steigert das Wohlbefinden erheblich.



### SCHLAFZIMMER

Steuern Sie zusätzlich zur Schlafzimmerbeleuchtung alle im ganzen Haus installierten Quasar-Module bequem von Ihrem Bett aus. So müssen Sie nie mehr aufstehen, um vergessene Leuchten abzuschalten.

### PANIKTASTER

Schaffen Sie zusätzliche Sicherheit, indem Sie z. B. im Schlafzimmer einen Taster eines Quasar-Moduls mit anderen Komponenten verknüpfen. Auf diese Art können Sie einfach und kostengünstig einen oder mehrere »Panik-Taster« in Ihrer Installation integrieren. Sobald Sie diesen Taster betätigen, geht an allen verknüpften Modulen und somit ggf. auch im Außenbereich das Licht an und eventuelle Eindringlinge werden abgeschreckt.



### BAD / WELLNESS

Verwandeln Sie Ihr Bad in einen Wellnessstempel und steuern Sie z. B. farbige LED-Stripes mit Quasar. Gedämpftes Licht und automatisch ablaufende Farbwechsel runden die Installation ab und machen die Steuerung zum Kinderspiel.

Unser Tipp: Durch wenige Zusatzkomponenten können Sie viele 230V-Verbraucher mit dem Quasar HVM-Controller steuern und so z. B. eine Zusatzheizung aus der Entfernung einschalten.



## **DEKO-LIGHT QUASAR HVM 230V DIMMEN UND SCHALTEN MIT SMARTPHONE UND / ODER TASTER**

Mit diesem kleinen Modul, das direkt in einer Verteilerdose oder in einem Lampenbaldachin verbaut werden kann, können geeignete Leuchten, Netzgeräte oder andere kompatible 230V-Komponenten direkt gedimmt oder geschaltet werden. Über den 0-10V / 1-10V- Steuerausgang können weiterhin Netzgeräte mit entsprechendem Steuereingang gedimmt und geschaltet werden.

Über die zusätzliche Sensorfunktion des Moduls, kann aus allen handelsüblichen Bewegungsmeldern, Dämmerungsschaltern etc., die mit einem 230V-Schaltausgang ausgestattet sind, ein Funkaktor realisiert werden. Der Problemlöser überall dort, wo keine entsprechenden Kabel vorhanden sind.

Die Inbetriebnahme ist dank vieler, bereits vorkonfigurierter Szenen kinderleicht. Um diese nutzen zu können, müssen Sie lediglich potentialfreie Taster [je nach Funktion 1-4 Stück] anschließen. Da Standardtaster verwendet werden, können Sie Quasar in jede vorhandene Elektroinstallation und somit auch in die Schalterprogramme aller Hersteller integrieren.

Weiterhin haben Sie die Möglichkeit, alle Grundfunktionen sowie unzählige darüber hinausführende Zusatzfunktionen, über die kostenlos und für kompatible Android und Apple Smartphones [BT ab 4.2] erhältliche Quasar-App zu steuern. Die Konfiguration und Bedienung ist einfach und intuitiv aufgebaut.



Steuerausgang  
für 0-10V / 1-10V Netzgeräte

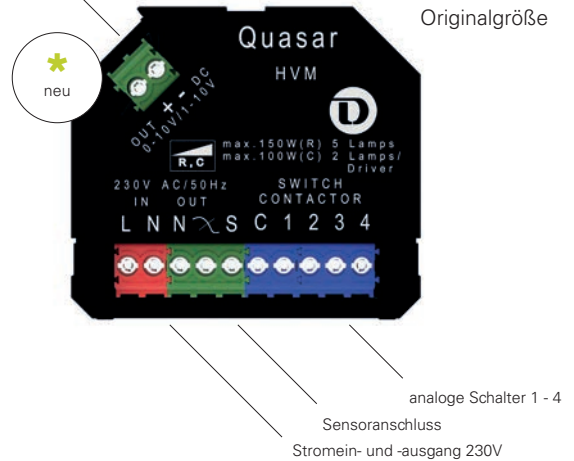

## QUASAR DEKO-LIGHT QUASAR HVM

- Kunststoffgehäuse
- Maße L x B x H: 46 x 41 x 24 mm
- Stand-alone oder vernetzter Betrieb
- Quick-Install durch vorinstallierte Programme und Dimm-Funktionen
- steuerbar über bis zu 4 potenzialfreie Taster und / oder Smartphone-App
- einstellbar und frei konfigurierbar: Dimmstufe, Mindest- und Maximalhelligkeit, Programme, Geschwindigkeit, Zeit- / Tagesabhängige Schaltzyklen
- Datenübertragung durch modernste BT-Mesh Technologie
- Leistung für geeignete R-Lasten [Glühlampe, Hochvolt-Halogen]  
1 - 150W / max. 5 Komponenten
- Leistung für geeignete C-Lasten [Hochvolt-LED, elektrische Netzgeräte]  
1 - 100W / max. 2 Komponenten
- Steuerausgang 0-10V / 1-10V für bis zu 5 Netzgeräte [Schaltleistung max. 100W, höhere Leistung mittels Zusatzrelais [nicht im Lieferumfang]]
- Überlast-, Übertemperatur-, Netzwerk-, Betriebsanzeige
- Anschluss über Schraubklemmen

843007 ■ schwarz

119,95 €

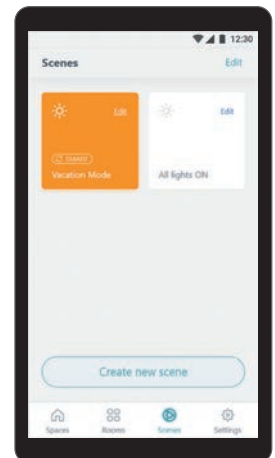
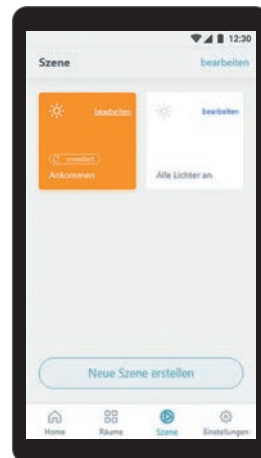
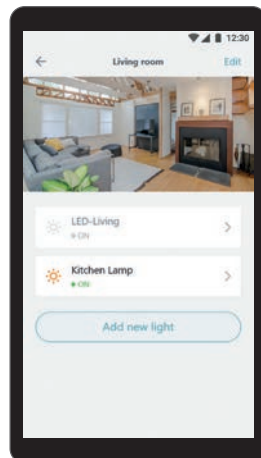
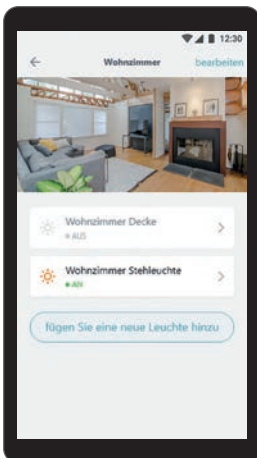

## **DEKO-LIGHT QUASAR PWM-EASY 1-4 KANAL STRIPES UND LED STEUERN MIT SMARTPHONE UND / ODER TASTER**

Dieses kleine Modul kann direkt beim entsprechenden Netzgerät oder in einer nahe gelegenen Verteilerdose verbaut werden und steuert alle gängigen 1-4 Kanal LED-Stripes und Leuchten [Single, WW/CW, RGB, RGBW] die mit einer Spannung von 12V, 24V oder 48V DC betrieben und mittels PWM-Regelung gesteuert werden.

Auch bei diesem Modul haben Sie die Möglichkeit, alle Grundfunktionen sowie unzählige darüber hinausführende Zusatzfunktionen, über die kostenlos und für kompatible Android und Apple Smartphones [BT ab 4.2] erhältliche Quasar-App zu steuern. Die Konfiguration und Bedienung ist einfach und intuitiv aufgebaut.

Wie beim HVM-Modul, ist die Inbetriebnahme dank der vielen, bereits vorkonfigurierten Szenen kinderleicht. Um diese nutzen zu können, müssen Sie lediglich potentialfreie Taster (je nach Funktion 1-4 Stück) anschließen. Da Standardtaster verwendet werden, können Sie Quasar in jede vorhandene Elektroinstallation und somit auch in die Schalterprogramme aller Hersteller integrieren.





Stromzufuhr DC  
12 / 24 / 48 Volt

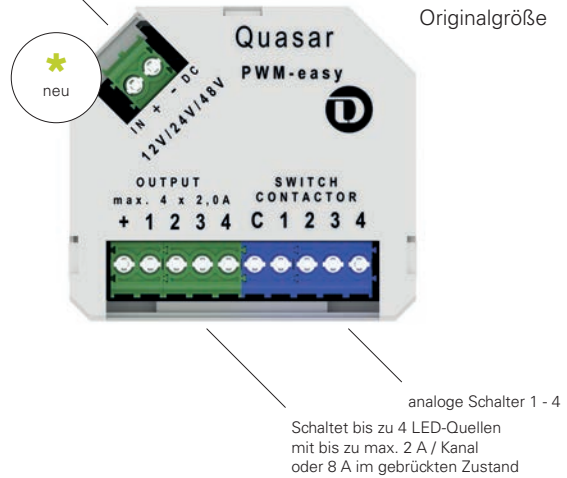

## DEKO-LIGHT QUASAR PWM-EASY

- Kunststoffgehäuse
- Maße L x B x H: 46 x 41 x 24 mm
- Stand-alone oder vernetzter Betrieb
- Quick-Install durch vorinstallierte Programme und Dimm-Funktionen
- zur Steuerung von 1-4 Kanal LED-Stripes / Leuchten [Single, WW/CW, RGB, RGBW]
- steuerbar über bis zu 4 potenzialfreie Taster und / oder Smartphone-App
- einstellbar und frei konfigurierbar: Farben, Helligkeit, Programme, Geschwindigkeit, Zeit- / Tagesabhängige Schaltzyklen [z. B. HCL]
- Datenübertragung durch modernste BT-Mesh Technologie
- max. Leistung je Modul:  
12V DC = 4x 24W [je Kanal]  
oder 1x 90W [gebrückter Modus]  
24V DC = 4x 48W [je Kanal]  
oder 1x 190W [gebrückter Modus]  
48V DC = 4x 96W [je Kanal]  
oder 1x 380W [gebrückter Modus]
- Lastmenge je Modul: max. 5 Komponenten gleichen Typs
- Überlast-, Übertemperatur-, Netzwerk-, Betriebsanzeige
- Anschluss über Schraubklemmen [4x V-, V+]

843053  weiß

119,95 €

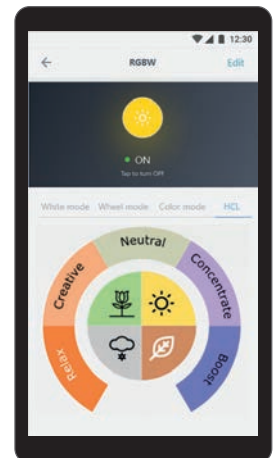
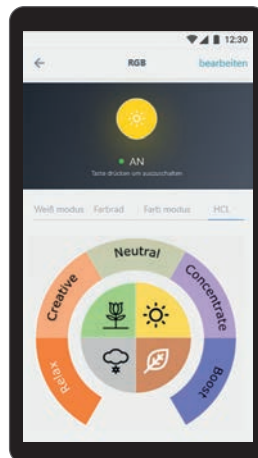
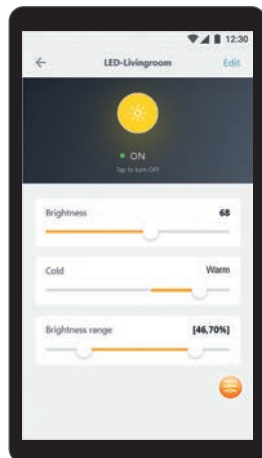
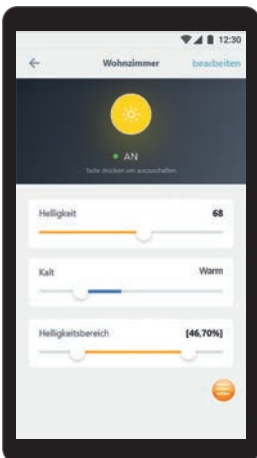

## CASAMBI BLUETOOTH CONTROLLER

So einfach kann Smart Home Steuerung sein. Casambi-Modul in der Verteilerdose, Zwischendecke o.ä. montieren – App aus dem Playstore/iTunes installieren, Modul mit dem Handy und App verbinden, einrichten und los geht's!

## CASAMBI BLUETOOTH CBU-TED | 230V SCHALTEN/DIMMEN

Mit dem Modul können 230V Komponenten direkt gedimmt oder geschaltet werden [Konfiguration via Handyapp].

- geeignet für R-Lasten [Glühlampe, Hochvolt-Halogen]
- geeignet für C-Lasten [dimmbare Hochvolt-LED, elektrische Netzgeräte]
- Leistung im Schaltbetrieb: Glühlampe, Hochvolt-Halogen, Hochvolt-LED, elektrische Vorschaltgeräte: max. 150W
- Leistung im Dimmbetrieb: dimmbare Hochvolt-LED, elektrische Vorschaltgeräte: max. 50W / max. 2 Komponenten
- Maße L x B x H: 40,4 x 36,3 x 14 mm



843008  weiß

131,95 €



## CASAMBI BLUETOOTH CBU-ASD | DALI/0-10V | 1-10V

Das Modul erzeugt wahlweise ein DALI, 0-10V oder 1-10V Steuersignal mit dem 1 Vorschaltgerät/Netzgerät o.ä. betrieben werden kann [Konfiguration via Handyapp].

- Maße L x B x H: 56,5 x 35,8 x 22,3 mm

843011  weiß

123,95 €



872029 Netzgerät Mini 24V/4W

9,95 €

## CASAMBI BLUETOOTH CBU-PWM4 | LED 1-4 KANAL DIMMER

Mit diesem Modul können 12V/24V LED-Stripes, Lampen o.ä. mit 1-4 Kanälen [WW, CW, WW-CW, RGB, RGBW], die mittels PWM-Steuerung regelbar sind, gesteuert werden. [Konfiguration via Handyapp]

- Maße L x B x H: 72,6 x 30 x 18 mm
- Leistung 144W bei 24V, 72W bei 12V

**843037**  weiß **138,95 €**



## BLUETOOTH WAND-CONTROLLER XPRESS

- Bluetooth-Wandcontroller kompatibel mit Casambi-System
- Montage mittels Schrauben oder Klebepad
- unabhängige Montage, da batteriebetrieben [3V Knopfzelle] und keine Verkabelung notwendig
- Einrichtung und Programmierung via Casambi-App
- Kunststoff
- L x B x H: 90 x 90 x 12 mm

**843049**  schwarz **249,95 €**

**843050**  weiß **249,95 €**



## RF CONTROLLER

Durch die Funkfernbedienungen lassen sich im Umkreis von ca. 20 Metern entsprechende Empfängersysteme steuern. Die Möglichkeit, nur eine Funkfernbedienung mit mehreren Controllern zu verbinden, erweitert das System auf einfache Art und Weise. Achtung: Eine 100% synchrone

Steuerung [Programmablauf, Farbwechsel] mehrerer Controllerboxen mit nur einer Funkfernbedienung ist nur durch eine Verbindung per Netzwerkkabel [Master-Slave Funktion] umsetzbar. Die Memory-Funktion speichert die letzte Einstellung nach einem Spannungsausfall.



### DEKO-LIGHT CONTROLLER SET RF SINGLE

- zur Steuerung von 1-Kanal LED-Stripes
- Set bestehend aus:  
Controller, Fernbedienung und Wandhalterung
- dimmbar
- 4 Effektprogramme
- einstellbare Programmgeschwindigkeit
- Memory-Funktion
- Master/Slave-Funktion
- Maße L x B x H: 110 x 52 x 20 mm
- max. 7,5A je Kanal
- Leistung: 2x 90W [180W] bei 12V DC,  
2x 180W [360W] bei 24V DC,  
2x 360W [720W] bei 48V DC

### DEKO-LIGHT CONTROLLER SET RF WHITE

- zur Steuerung von WW/CW LED-Stripes
- Set bestehend aus:  
Controller, Fernbedienung und Wandhalterung
- WW und CW einzeln dimmbar
- 9 Effektprogramme
- einstellbare Programmgeschwindigkeit
- Memory-Funktion
- Master/Slave-Funktion
- Maße L x B x H: 110 x 52 x 20 mm
- max. 7,5A je Kanal
- Leistung: 2x 90W [180W] bei 12V DC,  
2x 180W [360W] bei 24V DC,  
2x 360W [720W] bei 48V DC

**843056** ■ schwarz **89,95 €**

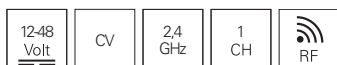

Zubehör für 843056

<b>843064</b>	Controller	<b>79,95 €</b>
<b>843014</b>	Fernbedienung	<b>25,95 €</b>
<b>843013</b>	Wandhalterung	<b>9,95 €</b>
<b>843018</b>	Touchpanel	<b>89,95 €</b>

**843057** ■ schwarz **94,95 €**

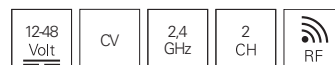

Zubehör für 843057

<b>843065</b>	Controller	<b>79,95 €</b>
<b>843015</b>	Fernbedienung	<b>25,95 €</b>
<b>843013</b>	Wandhalterung	<b>9,95 €</b>
<b>843019</b>	Touchpanel	<b>89,95 €</b>



## DEKO-LIGHT CONTROLLER SET RF COLOR

- zur Steuerung von RGB LED-Stripes
- Set bestehend aus:  
Controller, Fernbedienung und Wandhalterung
- R, G, B einzeln dimmbar
- 13 Effektprogramme
- einstellbare Programmgeschwindigkeit
- Memory-Funktion
- Master/Slave-Funktion
- Maße L x B x H: 110 x 52 x 20 mm
- max. 5,0A je Kanal
- Leistung: 3x 60W [180W] bei 12V DC,  
3x 120W [360W] bei 24V DC,  
3x 240W [720W] bei 48V DC

**843058** ■ schwarz

**99,95 €**

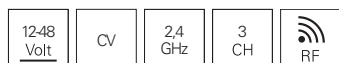

Zubehör für 843058

<b>843066</b>	Controller	<b>84,95 €</b>
<b>843016</b>	Fernbedienung	<b>25,95 €</b>
<b>843013</b>	Wandhalterung	<b>9,95 €</b>
<b>843020</b>	Touchpanel	<b>89,95 €</b>



## DEKO-LIGHT CONTROLLER SET RF COLOR & WHITE

- zur Steuerung von RGB + weiß LED-Stripes
- Set bestehend aus:  
Controller, Fernbedienung und Wandhalterung
- R, G, B und weiß einzeln dimmbar
- 12 Effektprogramme
- einstellbare Programmgeschwindigkeit
- Memory-Funktion
- Master/Slave-Funktion
- Maße L x B x H: 110 x 52 x 20 mm
- max. 5,0A je Kanal
- Leistung: 4x 45W [180W] bei 12V DC,  
4x 90W [360W] bei 24V DC,  
4x 180W [720W] bei 48V DC

**843059** ■ schwarz

**104,95 €**

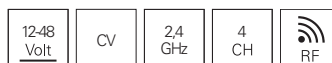

Zubehör für 843059

<b>843067</b>	Controller	<b>89,95 €</b>
<b>843017</b>	Fernbedienung	<b>31,95 €</b>
<b>843013</b>	Wandhalterung	<b>9,95 €</b>
<b>843021</b>	Touchpanel	<b>89,95 €</b>

## DEKO-LIGHT RF-TOUCHPANEL MIT 4-ZONEN-FUNKTION | 4 BEREICHE SEPARAT ANSTEUERBAR

Durch das Touchpanel lassen sich, je nach Bausubstanz, im Umkreis von ca. 20 Metern entsprechende RF-Controller steuern. Die Möglichkeit, nur ein Touch Panel mit mehreren Controllerboxen zu verbinden, erweitert das System auf einfache Art und Weise. Achtung: Eine 100% synchrone Steuerung [Programmablauf, Farbwechsel] mehrerer

Controllerboxen pro Zone ist nur durch eine Verbindung per Netzkabel [Master-Slave-Funktion] umsetzbar. Die Memory-Funktion speichert die letzte Einstellung nach einem Spannungsausfall. Die Montage erfolgt in einer 68mm Einzelgerätedose.



### DEKO-LIGHT WAND-TOUCHPANEL RF SINGLE

- Ansteuerung des Controllers via Funk, keine zusätzlichen Steuerleitungen notwendig
- zur Steuerung von 1-Kanal LED-Stripes / Leuchten
- 4 Zonen
- unabhängiges Dimmen einzelner Zonen
- alle Zonen können gemeinsam ein-/ausgeschaltet werden
- 4 Effektprogramme
- einstellbare Programmgeschwindigkeit
- Memory-Funktion
- Maße L x B x H: 86,5 x 86,5 x 31,1 mm

843018  weiß

89,95 €

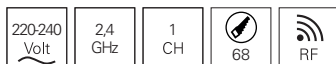

### DEKO-LIGHT WAND-TOUCHPANEL RF WHITE

- Ansteuerung des Controllers via Funk, keine zusätzlichen Steuerleitungen notwendig
- zur Steuerung von WW/CW LED-Stripes / Leuchten
- 4 Zonen
- unabhängiges Dimmen einzelner Zonen
- alle Zonen können gemeinsam ein-/ausgeschaltet werden
- 9 Effektprogramme
- einstellbare Programmgeschwindigkeit
- Memory-Funktion
- Maße L x B x H: 86,5 x 86,5 x 31,1 mm

843019  weiß

89,95 €

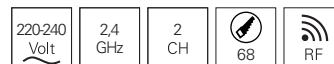

Zubehör für 843018

843064 Controller

79,95 €

Zubehör für 843019

843065 Controller

79,95 €



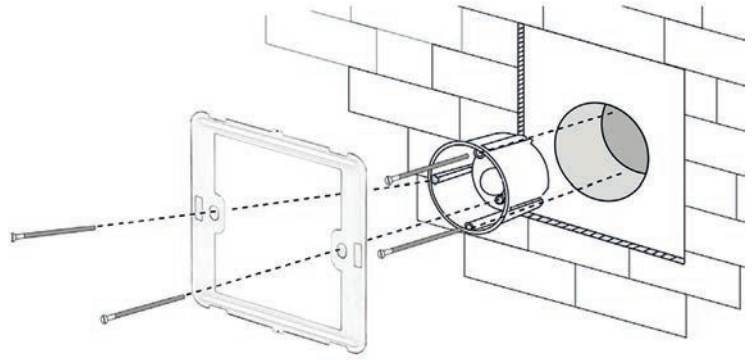

## DEKO-LIGHT WAND-TOUCHPANEL RF COLOR

- Ansteuerung des Controllers via Funk, keine zusätzlichen Steuerleitungen notwendig
- zur Steuerung von RGB LED-Stripes / Leuchten
- 4 Zonen
- unabhängiges Dimmen einzelner Zonen
- alle Zonen können gemeinsam ein-/ausgeschaltet werden
- 13 Effektprogramme
- einstellbare Programmgeschwindigkeit
- Memory-Funktion
- Maße L x B x H: 86,5 x 86,5 x 31,1 mm

**843020**  weiß

**89,95 €**

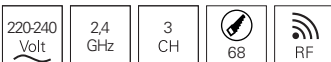

## DEKO-LIGHT WAND-TOUCHPANEL RF COLOR & WHITE

- Ansteuerung des Controllers via Funk, keine zusätzlichen Steuerleitungen notwendig
- zur Steuerung von RGB + weiß LED-Stripes / Leuchten
- 4 Zonen
- unabhängiges Dimmen einzelner Zonen
- alle Zonen können gemeinsam ein-/ausgeschaltet werden
- 12 Effektprogramme
- einstellbare Programmgeschwindigkeit
- Memory-Funktion
- Maße L x B x H: 86,5 x 86,5 x 31,1 mm

**843021**  weiß

**89,95 €**

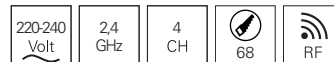

Zubehör für 843020

**843066** Controller

**84,95 €**

Zubehör für 843021

**843067** Controller

**89,95 €**

DMX-Controller		max. Anzahl Zonen	DMX-Kanäle je Zone	1-Kanal-Modus [Single]	2-Kanal-Modus [CW-WWW]	3-Kanal-Modus [RGB]	4-Kanal-Modus [RGBW]	5-Kanal-Modus [RGBW-A]	6-Kanal-Modus [RGB-CW-WW-A]
843005 TC-2 	Wandcontroller zum Dimmen von 1-DMX-Kanal mit 4 programmierbaren Tasten	1	1	ja	-	-	-	-	-
843000 Art-4 RGB/RGBW 	Controller kann neben 4-Kanal RGBW auch für 3-Kanal RGB-Komponenten verwendet werden	1	3/4	-	-	ja	ja	-	-
843003 Art-9 RGB/RGBW 	Controller kann neben 4-Kanal RGBW auch für 3-Kanal RGB-Komponenten verwendet werden	1	3/4	-	-	ja	ja	-	-
843004 Touch 16CH Pro 	Die 4 Zonen des Controllers können beliebig gemixt werden [1-Kanal, 2-Kanal, 3-Kanal, 4-Kanal].	4	1-4	ja [auch Zonenmix]	ja [auch Zonenmix]	ja [auch Zonenmix]	ja [auch Zonenmix]	-	-
861203 X-Fade-6 II 	einfacher Wandcontroller für das einfache und manuelle Dimmen von bis zu 6 DMX-Kanälen	-	1-6	ja	manuelle Regelung [max. 3x 2 Kanäle]	manuelle Regelung [max. 2x 3 Kanäle]	manuelle Regelung [max. 1x 4 Kanäle]	-	-
843001 Touch 16C 	Wandcontroller zum Steuern von bis zu 16 DMX-Kanälen	4	1-4	ja [max. 16x 1 Kanal]	manuelle Farbeinstellung [max. 8x 2 Kanäle]	manuelle Farbeinstellung [max. 4x 3 Kanäle]	manuelle Farbeinstellung [max. 4x 4 Kanäle]	-	-
843046 LED EASY Operator 	komfortabler Controller mit programmierbaren Tasten und Programmen ideal für Gastronomie, Events und umfangreichere Installationen	4	1-6	ja [max. 4x 1 Kanal]	ja [max. 4x 2 Kanal]	ja [max. 4x 3 Kanal]	ja [max. 4x 4 Kanal]	ja [max. 4x 5 Kanal]	ja [max. 4x 6 Kanal]
843047 LED Color Chief 	Top-Controller mit programmierbaren Tasten, Programmen und USB-Back-up ideal für Gastronomie, Events und umfangreichere Installationen	8	1-6	ja [max. 8x 1 Kanal]	ja [max. 8x 2 Kanal]	ja [max. 8x 3 Kanal]	ja [max. 8x 4 Kanal]	ja [max. 8x 5 Kanal]	ja [max. 8x 6 Kanal]

DMX-Dimmer		möglicher Kanalmodus	kompatibel mit 1-Kanal-Controllern	kompatibel mit 2-Kanal-Controllern	kompatibel mit 3-Kanal-Controllern	kompatibel mit 4-Kanal-Controllern	kompatibel mit 5-Kanal-Controllern	kompatibel mit 6-Kanal-Controllern	flicker free
843336 LED Dimmer 2 	DMX-Dimmer, Adressierung über DIP-Switches	1/2	ja	ja	-	-	-	-	ja
843268 OLED Dimmer 3 	einfache Programmierung über Display, int. Auto-Programme oder man. Steuerung ohne Controller	1/3	ja	-	ja	-	ja [wird 2x benötigt]	ja [wird 2x benötigt]	-
843335 LED Dimmer 3 	DMX-Dimmer, Adressierung über DIP-Switches	3	-	-	ja	-	ja [wird 2x benötigt]	ja [wird 2x benötigt]	ja
843274 oder 843275 Netzgerät und DMX-Dimmer 	DMX-Dimmer mit integriertem Netzgerät, einfache und schnelle Installation	3	-	-	ja [135W Netzgerät integriert]	-	ja [wird 2x benötigt]	ja [wird 2x benötigt]	-
843269 OLED Dimmer 4 	einfache Programmierung über Display, int. Auto-Programme oder man. Steuerung ohne Controller	1/2/4	ja	ja	-	ja	-	-	-
843337 LED Dimmer 4 	DMX-Dimmer, Adressierung über DIP-Switches	4	-	-	ja	ja	-	-	ja
843273 Dimmer R-DMX 3+1 	DMX-Dimmer mit Fernkonfigurationsmöglichkeit [R-DMX] speziell für den Veranstaltungssektor	3/4	-	-	ja	ja	-	-	-
843060 LED-Dimmer DMX, R-DMX 	DMX-Dimmer 12-48V, Adressierung über DIP-Switches	1/3/4	ja	ja	ja	ja	ja [wird 2x benötigt]	ja [wird 2x benötigt]	ja



## DEKO-LIGHT CONTROLLER TC-2

Die **TC-2** Steuerung ist ein 1 Kanal DMX-Touchpanel, mit dem bis zu 4 verschiedene Helligkeitseinstellungen gespeichert und abgerufen werden können. Durch die intuitive Bedienung können Szenen und Stimmungen schnell und benutzerfreundlich gespeichert werden. Sie eignet sich sowohl für Hotels und Aulen, als auch für den Heim- und Wohnbereich.

- Touch-Bedienoberfläche
- DMX512 oder Analog 0-10V Ausgang wählbar
- Fade-Zeit von 0,01 bis 10s einstellbar
- Dimm-Stufen 0-100%
- LED Display
- 4 Speicherplätze
- DMX out / DC in / 0-10V out: Anschlussklemmen
- Maße L x B x H: 86 x 86 x 15,3 mm

**843005** ■ schwarz **184,95 €**



## DEKO-LIGHT TOUCH 16CH PRO

Die **Touch 16CH Pro** Steuerung ist ein DMX-Touchpanel, mit dem bis zu 4 Zonen mit je 1-4 Kanälen gespeichert und abgerufen werden können. Durch die intuitive Bedienung können Szenen und Stimmungen schnell und bedienerfreundlich gespeichert werden. Sie eignet sich sowohl für Hotels und Aulen, als auch für den Heim- und Wohnbereich. Als Designelement fügt sich die Touch 16CH Pro ideal in den Wohnbereich ein.

- Farb-Modus zur Einstellung der Farben in jeder einzelnen Zone
- Programm-Modus zur Einstellung von Farbwechsel und Fader für jede einzelne Zone
- Zeit-Modus zur Einstellung von Start und Endzeit der Programme
- 14 vorinstallierte oder 8 selbst verstellbare Programme können einer Zone zugeordnet werden
- interne Uhr um die Zonen mit den abgespeicherten Programmen zeitabhängig zu schalten
- DMX out / DC in: Anschlussklemmen
- Maße L x B x H: 86 x 86 x 15,3 mm

**843004** ■ schwarz **299,95 €**



Zubehör

**872029** Netzgerät Mini 24V/4W

**9,95 €**

Zubehör

**872029** Netzgerät Mini 24V/4W

**9,95 €**

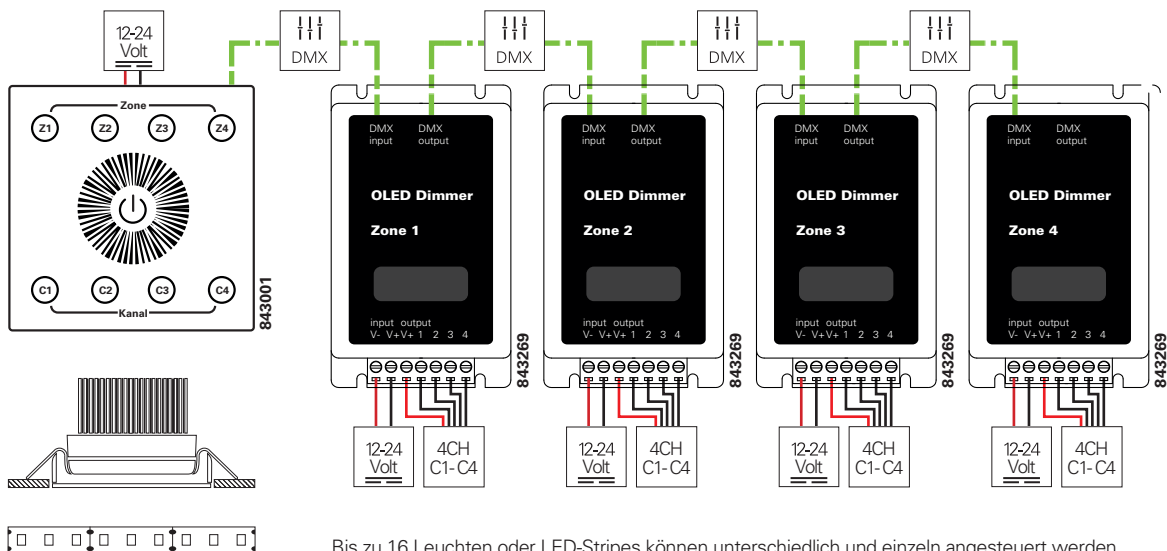

## DEKO-LIGHT LED DMX TOUCH 16C

Der **LED DMX TOUCH 16C** verfügt über 4 Zonen mit jeweils 4 Kanälen. Somit stehen insgesamt 16 einzeln steuerbare Kanäle zur Verfügung. Bei Auswahl einer der Zonen [Z1-Z4], kontrolliert das Touchwheel alle 4 Kanäle dieser Zone. Bei Auswahl eines Kanals [C1-C4] in einer Zone, kontrolliert das Touchwheel diesen gewählten Kanal. Wenn keine Zone sowie kein Kanal gewählt ist, kontrolliert das Touchwheel alle Zonen inklusive deren Kanäle. Bitte beachten Sie, dass der Controller speziell für Warm- und/oder Kaltweiß Endgeräte entwickelt wurde. Für RGB oder RGBW Endgeräte ist er aufgrund seiner Funktionen nur bedingt verwendbar.



- Hintergrundbeleuchtung und Touch-Signalton optional zuschaltbar
- Memory Funktion: Das DMX Touch 16C merkt sich die zuletzt eingestellte Helligkeit aller Zonen und Kanäle
- DMX out: CAT5 [RJ45] opt. Anschlussklemmen
- Maße L x B x H: 86 x 86 x 17,4 mm

**843001** ■ schwarz **128,95 €**



Zubehör

**872029** Netzgerät Mini 24V/4W

**9,95 €**



### DEKO-LIGHT ART 4 | RGB/RGBW

Die **ART 4** Steuerung ist ein DMX-Touchpanel zum Abspielen und Editieren von Farbprogrammen speziell für RGB oder RGBW Endgeräte. Es können bis zu 4 Stimmungen und bis zu 4 Szenen gespeichert und abgerufen werden. Der ART-4 enthält 4-Funktion-Menüs: Auswahl eingebauter Programme, Farbauswahl, Einstellen der Helligkeit, Einstellen der Geschwindigkeit. Szenen und Stimmungen können schnell und bedienerfreundlich angelegt werden. Als Designelement fügt sich die ART 4 Steuerung ideal in die Umgebung ein und eignet sich daher sowohl für Hotels und Aulen, als auch für den Heim- und Wohnbereich.

- PWM Ausgang zur direkten Ansteuerung von LED-Stripes
- Bedienelement und Steuerung über Touchwheel
- Fadezeiten von 0-4 Sekunden möglich
- DMX out / DC in: Anschlussklemmen
- Maße L x B x H: 86 x 86 x 15,3 mm
- integrierter PWM-Dimmer 12/24V, 4 x 2A

**843000** ■ schwarz **184,95 €**



### DEKO-LIGHT ART 9 | RGB/RGBW

Die **ART 9** Steuerung ist ein DMX-Touchpanel zum Abspielen und Editieren von Farbprogrammen speziell für RGB oder RGBW Endgeräte. Es können bis zu 9 Stimmungen und bis zu 9 Szenen gespeichert und abgerufen werden. Der ART-9 enthält 4-Funktion-Menüs: Auswahl eingebauter Programme, Farbauswahl, Einstellen der Helligkeit, Einstellen der Geschwindigkeit. Szenen und Stimmungen können schnell und bedienerfreundlich angelegt werden. Als Designelement fügt sich die ART 9 Steuerung ideal in die Umgebung ein und eignet sich daher sowohl für Hotels und Aulen, als auch für den Heim- und Wohnbereich.

- PWM Ausgang zur direkten Ansteuerung von LED-Stripes
- Bedienelement und Steuerung über Touchwheel
- Fadezeit für Ein- /Ausschalten und Farbwechsel einstellbar
- Funktionsspeicher und Netzausfallschutz
- DMX out / DC in: Anschlussklemmen
- Maße L x B x H: 172 x 86 x 15,3 mm
- integrierter PWM-Dimmer 12/24V, 4 x 2A

**843003** ■ schwarz **199,95 €**



Zubehör

**872029** Netzgerät Mini 24V/4W

**9,95 €**

Zubehör

**872029** Netzgerät Mini 24V/4W

**9,95 €**





## DEKO-LIGHT X-FADE-6

Der **X-Fade 6** ist ein Wandcontroller für DMX LED Dimmer. Es können bis zu 6 Fader direkt bedient und mit einem entsprechenden DMX-Dimmer verbunden werden. Es können z.B. 2 RGB Stripes angesteuert werden oder auch 6 einzelne einfarbige Stripes in 6 verschiedenen Zonen. Weiterführend kann der X-Fade 6 auch als Standard 6 Kanal DMX Controller benutzt werden und bietet so die Möglichkeit, auch DMX Dimmer oder Geräte mit bis zu 6 Kanälen anzusteuern. Zusätzlich können bis zu 6 verschiedene Programme abgerufen werden. Jedes Programm kann bis zu 100 Schritte beinhalten. Programme können auch selbst programmiert werden. [Einbaudose wird zur Montage des Controllers benötigt].

- IR-Fernbedienung im Lieferumfang enthalten
- 6 programmierbare Szenen
- Fade-Zeiteinstellung
- DMX out / DC in: Anschlussklemmen
- Maße L x B x H: 86 x 86 x 16,3 mm

**861203** ■ schwarz **184,95 €**



Zubehör

**872029** Netzgerät Mini 24V/4W

**9,95 €**



## EUROLITE DMX-CONTROLLER LED COLOR CHIEF

Der COLOR CHIEF ist eine innovative und leicht zu bedienende DMX-Steuerung, die optimal auf die Bedürfnisse und Anforderungen von Gastronomie, Bars, Event-Locations, Veranstaltungsräumen usw. zugeschnitten ist. Sie eignet sich zur Steuerung z.B. von LED-Stripes, Leuchten, Scheinwerfern, Lichteffekten und allen anderen Komponenten mit 1-6 Farben [WW, CW, WW-CW, RGB, RGBW, RGBW-A-UV]

- einfache Steuerung von LED-Stripes, Leuchten, Scheinwerfern o.ä. mit 1-6 Farben
- bzw. einfache Lichteffekte mit bis zu 30 Kanälen
- für bis zu 8 verschiedene Gerätegruppen/Zonen
- schnelle und einfache Programmierung
- umfangreiche, bereits vorinstallierte Gerätebibliothek mit vielen gängigen Anwendungen
- weitere Geräte lassen sich ganz einfach manuell hinzufügen
- 8 Farbeffekte direkt anwählbar
- pro Gerät sind drei zusätzliche Kanäle frei zuweisbar [zum Beispiel für Sonderfunktionen, Bewegungen o.ä.]
- Farbrad-Anwahl
- 24 Speicherplätze für fest abgespeicherte Lichtstimmungen
- USB-Anschluss zur Datenspeicherung/Wiederherstellung der Programmierung

bzw. bis zu 30 Kanäle, die mit DMX über entsprechende Controller/Dimmer angesteuert werden können. 24 unterschiedliche und direkt wählbare Szene-Tasten ermöglichen den Zugriff auf vorher abgespeicherte Lichtstimmungen oder Programmabfolgen. Durch die USB-Schnittstelle kann die erstellte Programmierung auf einen USB-Speicherstick gesichert und ggf. auch wiederhergestellt werden.

- Taktsteuerung bei programmierten Lauflichtern über Musiksignal
- Gesamtdimmen, Überblendzeit zwischen einzelnen Szenen bequem einstellbar
- 3-poliger XLR-Anschluss
- Firmware-Update per USB
- Betrieb als Rackeinbau [19"/3 Höheneinheiten] oder Tischgerät
- Ansteuerung: DMX / max. 240 Kanäle
- Stromversorgung: Stromanschlusskabel mit Steckernetzteil [im Lieferumfang]
- Gewicht: 2,2 kg
- Schutzart: IP20
- Anschlusswert: 10 W
- Maße L x B x H: 483 x 132 x 85 mm

**843047** ■ schwarz **299,95 €**



Zubehör

**882271** Adapter DMX-Stecker auf CAT5 **39,95 €**



## EUROLITE DMX-CONTROLLER LED EASY DELUXE

Die LED EASY DELUXE ist eine sehr einfache und intuitiv zu bedienende DMX-Steuerung, die vielseitig einsetzbar ist. Egal ob gewerblich oder privat, überall dort, wo LED-Stripes, Leuchten, Scheinwerfer mit 1-6 Farben [WW, CW, WW-CW, RGB, RGBW, RGBW-A-UV] und mit DMX über entsprechende

- einfache Steuerung von LED-Stripes, Leuchten, Scheinwerfern o.ä. mit 1-6 Farben
- für bis zu 4 verschiedenen Gerätegruppen/Zonen
- schnelle und einfache Inbetriebnahme dank vorinstallierter Programme
- einzelne DMX-Kanäle für Rot, Grün, Blau, Weiß, Amber und UV
- 12 Speicherplätze für fest abgespeicherte Lichtstimmungen
- 4 Farbreger mit jeweils 12 Farben
- 4 Helligkeitsregler
- Funktionstasten für Blackout, Auto, Musiksteuerung und Strobeffekt

Controller/Dimmer angesteuert werden, findet dieser neuartige DMX-Controller seine Anwendung. Es können sehr einfach 12 unterschiedliche abgespeicherte Lichtstimmungen/Szenen mittels eines Drehreglers direkt angewählt werden.

- Regler für Gesamthelligkeit, Ablauf und Überblendzeit
- 3-poliger XLR-Anschluss
- Betrieb als Tischgerät oder Einbaugerät
- Ansteuerung: DMX / max. 24 Kanäle
- Stromversorgung: Stromanschlusskabel mit Steckernetzteil [im Lieferumfang]
- Gewicht: 1,2 kg
- Schutzart: IP20
- Anschlusswert: 10 W
- Maße L x B x H: 260 x 140 x 65 mm

**843046** ■ schwarz

**149,95 €**



Zubehör

**882271**

Adapter DMX-Stecker auf CAT5

**39,95 €**

## DEKO-LIGHT OLED DMX DIMMER 3

**3 Kanal all-in-one PWM-Dimmer  
mit 3 verschiedenen Betriebsmodi:**

- **DMX-Ansteuerung**
- **Standalone Programmmodus**
- **Standalone Dimmermodus**
- Verwendung als 1 oder 3 Kanal Dimmer
- manueller Modus ermöglicht die 3 Kanäle am Gerät einzeln zu dimmen [Farbeinstellung]
- inkl. 27 Farbwechselprogramme
- Master/Slave Funktion
- alle Einstellungen über Menü via OLED Display abrufbar
- DMX-Signal über CAT5 steckbar [2m Patchkabel im Lieferumfang enthalten]
- Maße L x B x H: 116 x 57 x 23,8 mm
- max. 6A je Kanal
- Leistung: 3x 72W [216W] bei 12V,  
3x 144W [432W] bei 24V



**843268** ■ schwarz **76,95 €**



## DEKO-LIGHT OLED DMX DIMMER 4

**4 Kanal all-in-one PWM-Dimmer  
mit 3 verschiedenen Betriebsmodi:**

- **DMX-Ansteuerung**
- **Standalone Programmmodus**
- **Standalone Dimmermodus**
- Verwendung als 1, 2 oder 4 Kanal Dimmer
- manueller Modus ermöglicht die 4 Kanäle am Gerät einzeln zu dimmen [Farbeinstellung]
- inkl. 13 Farbwechselprogramme
- Master/Slave Funktion
- alle Einstellungen über Menü via OLED Display abrufbar
- DMX-Signal über CAT5 steckbar [2m Patchkabel im Lieferumfang enthalten]
- Maße L x B x H: 116 x 57 x 23,8 mm
- max. 6A je Kanal
- Leistung: 4x 60W [240W] bei 12V,  
4x 120W [480W] bei 24V



**843269** ■ schwarz **87,95 €**



## DEKO-LIGHT LED DMX DIMMER 2

- einfacher und leistungsstarker 1-2 Kanal Dimmer
- Verwendung als Stand-alone-Gerät oder in Verbindung mit einem DMX Controlpanel
- flicker free
- Anschluss: Klemmen
- Steuerung: DMX, 0-10V, manuell, Automatik
- Maße L x B x H: 115 x 57 x 25 mm
- max. 6A je Kanal
- Leistung: 2x 72W [144W] bei 12V,  
2x 144W [288W] bei 24V

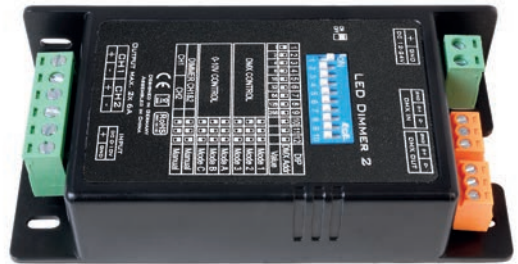

**843336** ■ schwarz **67,95 €**



## DEKO-LIGHT LED DMX DIMMER 3

- einfacher und leistungsstarker 3 Kanal Dimmer
- Verwendung als Stand-alone-Gerät oder in Verbindung mit einem DMX Controlpanel
- flicker free
- Anschluss: Klemmen
- Steuerung: DMX, manuell, Automatik
- Maße L x B x H: 115 x 57 x 25 mm
- max. 4A je Kanal
- Leistung: 3x 48W [144W] bei 12V,  
3x 96W [288W] bei 24V



**843335** ■ schwarz **72,95 €**



## DEKO-LIGHT LED DMX DIMMER 4

- einfacher und leistungsstarker 4 Kanal Dimmer
- Verwendung als Stand-alone-Gerät oder in Verbindung mit einem 4 Kanal DMX Wandcontroller
- flicker free
- Anschluss: Klemmen
- Steuerung: DMX, manuell, Automatik
- Maße L x B x H: 115 x 57 x 25 mm
- max. 3A je Kanal
- Leistung: 4x 36W [144W] bei 12V,  
4x 72W [288W] bei 24V



843337 ■ schwarz 76,95 €



## DEKO-LIGHT R-DMX 3+1

RDM steht für »Remote Device Management«. Diese Gerätefernverwaltung ermöglicht die Steuerung des RDMX 3+1 von einem RDM-kompatiblen Steuerpult aus. Vor allem bei schwer erreichbaren oder unzugänglichen Installationen ist dies ein großer Vorteil. Steht RDM nicht zur Verfügung, kann die DMX Adresse auch manuell per Dippschalter eingestellt werden.

- erfüllt DMX 512/1990, RDM-Protokoll/2009
- unterstützt automatische DMX-Adressenvergabe
- inkl. Hutschienenadapter
- inkl. 2m CAT5 Kabel [RJ45]
- flicker free
- Anschluss: Klemmen
- Maße L x B x H: 120 x 43 x 23 mm
- max. 4A je Kanal
- Leistung: 4x 48W [192W] bei 12V,  
4x 96W [384W] bei 24V



843273 ■ schwarz 71,95 €





## DEKO-LIGHT 4 KANAL LED DMX DIMMER 12-48V

- einfacher und leistungsstarker 4 Kanal Dimmer
- RDM-fähig mit kompatiblen Controllern [Fernkonfiguration, u.a. DMX-Adresse]
- Verwendung in Verbindung mit DMX Wandcontroller oder DMX512 PC-Software
- flicker free
- Anschluss DMX in/out: CAT5 oder Klemmen
- Anschluss DC in/out: Klemmen
- Maße L x B x H: 140 x 50 x 26 mm
- max. 4A je Kanal
- Leistung: 4x 48W [192W] bei 12V,  
4x 96W [384W] bei 24V,  
4x 192W [768W] bei 48V



**843060** ■ schwarz **79,95 €**



## DEKO-LIGHT HV DMX 135W

- einfach, schnell zu installierendes und kompaktes DMX-Kombigerät
- leistungsstarker 3 Kanal Dimmer und Netzgerät in einem Gehäuse vereint
- steuerbar mit allen 3 Kanal DMX Controlpanels
- unterstützt DMX512
- dimmbar von 0 - 100%
- sanftes Dimmen ohne Flicker
- Maße L x B x H: 196 x 75 x 40 mm
- Leistung: 3x 45W



**843274** ■ schwarz 12V 135W **129,95 €**

**843275** ■ schwarz 24V 135W **129,95 €**





## DALI LED PWM-DIMMER 1/2 KANAL

- zur Steuerung von 1-2 Kanal LED-Stripes [Single, WW/CW Komponenten]
- dimmbar über DALI-Bus nach IEC 62386 / Device Type DT6
- Überlast / Kurzschlussanzeige / Sicherheitsabschaltung
- Maße L x B x H: 167 x 51 x 23 mm
- max. 5A je Kanal
- Leistung: 2x 120W (240W) bei 12 V,  
2x 240W (480W) bei 24 V

**843051**  weiß **84,95 €**

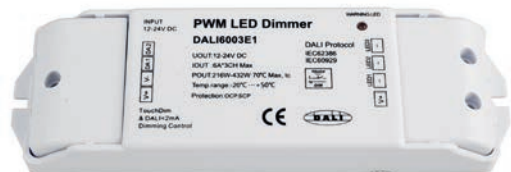

## DALI LED PWM-DIMMER 3 KANAL

- zur Steuerung von 3 Kanal LED-Stripes [RGB Komponenten]
- dimmbar über DALI-Bus nach IEC 62386 / Device Type DT6
- Überlast / Kurzschlussanzeige / Sicherheitsabschaltung
- Maße L x B x H: 167 x 51 x 23 mm
- max. 6A je Kanal
- Leistung: 3x 72W (216W) bei 12 V,  
3x 144W (432W) bei 24 V

**843052**  weiß **89,95 €**



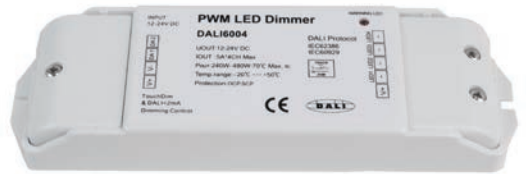

## DALI LED PWM-DIMMER 4 KANAL

- zur Steuerung von 1-4 Kanal LED-Stripes [Single, WW/CW, RGB, RGBW Komponenten]
- dimmbar über DALI-Bus nach IEC 62386 / Device Type DT6
- Überlast / Kurzschlussanzeige / Sicherheitsabschaltung
- Maße L x B x H: 167 x 51 x 23 mm
- max. 5A je Kanal
- Leistung: 4x 60W (240W) bei 12V,  
4x 120W (480W) bei 24V

**843010**  weiß **99,95 €**



Mit freundlicher Unterstützung von SH-Lichttechnik, Pfulingen und Becks Reutlingen



# 5

## Zubehör

Jedes Beleuchtungskonzept benötigt Zubehör. Ob Schalten, Dimmen oder Verteilen – mit dem passenden Zubehör erweitern Sie die Einsatzmöglichkeiten Ihrer Lichtlösungen. Greifen Sie auf unsere vielfältigen Montageartikel für nahezu jede Anwendung zurück und bleiben Sie flexibel. Nie war es einfacher, lineares Licht schnell und komfortabel zu installieren.

286	Innenbereich   Dimmen
288	Innenbereich   Dimmen + Schalten
289	Innen- / Außenbereich   DMX-Kabel
290	Innen- / Außenbereich   Montagematerial für LED-Stripes und Profile
292	Außenbereich   Kabelverbinder
295	Innen- / Außenbereich   Montagezubehör
297	Verkaufshilfe   Musterkoffer

## DIMMEN MIT PHASENAN-/PHASENABSCHNITT

Bitte achten Sie bei Neuinstallationen und insbesondere auch bei der Umrüstung vorhandener Anlagen immer auf die Eignung des eingesetzten Dimmers. Sowohl auf dem Gehäuse als auch in den technischen Datenblättern finden Sie Angaben, für welche Lastart, Leistung und Menge von Vorschaltgeräten sie geeignet sind.

Unterscheidung elektrischer Lasten:

- [R] = Ohmsche Last = Glühlampe, Hochvolt-Halogen etc.
- [L] = Induktive Last\* = Gewickelte Transformatoren
- [C] = Kapazitive Last\* = Hochvolt-LED, alle elektr. Trafos

\*Wenn nicht anders angegeben, sollten max. 5 [C-Last] bzw. 2 [L-Last] Vorschaltgeräte/Leuchtmittel je Dimmer betrieben werden.

## DIMMER | PHASENABSCHNITT

geeignet zum Dimmen von:

- R-Lasten [Glühlampe] 10 - 350 W
- C-Lasten [elektrische Vorschaltgeräte] 10 - 350 W
- max. 5 Vorschaltgeräte
- einstellbare Mindestlast / Helligkeit
- perfekt auf DEKO-LIGHT-Netzgeräte abgestimmt
- passend für 68 mm Unterputz- / Hohlwanddosen

**930060**  weiß

**51,95 €**

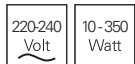



Sie möchten von mehreren Stellen 230V Komponenten Dimmen und Schalten, haben aber nicht die benötigte Adernzahl in der vorhandenen Installation? Dann eignen

sich die nachfolgenden Universal-Dimmerschalter bestens für eine einfache und problemlose Integration sowohl für vorhandene als auch neue Installationen.

## ELTAKO DIMMER UNIVERSAL 400W EUD12NPN-UC

- Regelung mittels Standardtaster [Steuerspannung 10V-230V AC+DC]
- kurzes Tasten [An/Aus], langes Tasten [Dimmen 0-100-0%]
- geeignet für R-L-C-Lasten bis 400W, Hochvolt-LEDs bis 100W, automatische Lasterkennung, Memory-Funktion, einstellbare Mindestlast und Dimmgeschwindigkeit
- Maße L x B x H: 20 x 90 x 70 mm

843042  blau

94,95 €



## ELTAKO DIMMER UNIVERSAL 400W EUD61NPN-UC

- Regelung mittels Standardtaster [Steuerspannung 10V-230V AC+DC]
- kurzes Tasten [An/Aus], langes Tasten [Dimmen 0-100-0%]
- geeignet für R-L-C-Lasten bis 400W, Hochvolt-LEDs bis 100W, automatische Lasterkennung, Memory-Funktion, einstellbare Mindestlast und Dimmgeschwindigkeit
- Einbau in Verteilerdose möglich
- Maße L x B x H: 45 x 45 x 18 mm

843043  blau

94,95 €

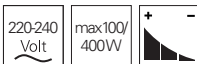

## ELTAKO LED-DIMMSCHALTER ELD61/12-36V

- Regelung mittels Standardtaster [Steuerspannung 10V-230V AC+DC]
- kurzes Tasten [An/Aus], langes Tasten [Dimmen 0-100-0%]
- geeignet für 12V/24V/36V LED-Stripes und dimmbare LED-Lampen
- Leistung 48W bei 12V, 96W bei 24V
- Soft-Aus zur Lampenschonung
- Memory-Funktion, einstellbare Mindesthelligkeit/Dimmgeschwindigkeit
- Maße L x B x H: 45 x 45 x 18 mm

843033  blau

89,95 €



## ELTAKO STEUERDIMMSCHALTER SDS61/1-10V

- Regelung mittels Standardtaster [Steuerspannung 230V], der am Ausgang ein 1-10V Steuersignal [max. 40 mA] erzeugt
- kurzes Tasten [An/Aus], langes Tasten [Dimmen 0-100-0%]
- geeignet für dimmbare Netzgeräte mit 1-10V Steuereingang
- Schaltausgang [EVG an/aus] Memory-Funktion und einstellbare Dimmggeschwindigkeit
- Maße L x B x H: 45 x 45 x 33 mm

843044 ■ blau

89,95 €

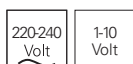

## HOCHFREQUENZ BEWEGUNGSSENSOR | MD1200

- Erfassungswinkel 360°
- Erfassungsbereich 1 - 10 m
- Schaltzeit 5 sek - 30 min
- Tageslichtschwellenwert 5 - 2000 Lux
- geeignet zum Schalten aller gängigen Leuchtmittel / Vorschaltgeräte [R- / L- / C-Lasten]
- max. 5 Vorschaltgeräte
- Maße L x B x H: 75 x 42 x 28 mm

930036 □ weiß

34,95 €

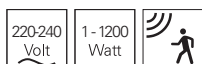

## MAGIC SWITCH

Der MAGIC SWITCH ist der unsichtbare Schalter für vielfältige Anwendungen. Auf einer Plattenrückseite montiert oder in ein Sackloch eingearbeitet, erkennt er die auf der Plattenvorderseite stattfindende Bewegung und schaltet. Der MAGIC SWITCH arbeitet nur in Verbindung mit nicht metallischen Oberflächen und Materialien wie z.B. Holz, Glas, Keramik bis zu einer Materialstärke von 19 mm.

920132 ■ schwarz

67,95 €



## DMX-VERBINDUNGSKABEL | IP20

- XLR-Kabel
- 3-polig Stecker / Buchse

<b>819066</b>	■	schwarz	1 m	<b>19,95 €</b>
<b>819067</b>	■	schwarz	2 m	<b>22,95 €</b>
<b>819070</b>	■	schwarz	5 m	<b>24,95 €</b>
<b>819072</b>	■	schwarz	10 m	<b>29,95 €</b>
<b>819071</b>	■	schwarz	20 m	<b>39,95 €</b>



## DMX-VERBINDUNGSKABEL OUTDOOR | IP65

- XLR-Kabel
- 3-polig Stecker / Buchse

<b>180704</b>	■	schwarz	2 m	<b>11,95 €</b>
<b>180705</b>	■	schwarz	5 m	<b>21,95 €</b>
<b>180706</b>	■	schwarz	10 m	<b>38,95 €</b>



## DMX-ADAPTERKABEL | CAT5 AUF DMX XLR

<b>882271</b>	DMX-Stecker auf CAT5	<b>39,95 €</b>
<b>882272</b>	DMX-Buchse auf CAT5	<b>39,95 €</b>



Abb. zeigt DMX-Stecker

## 3M™ DOPPELSEITIGES KLEBEBAND

- zur Montage von Aluminiumprofilen oder LED-Stripes [nicht IP65/67 Silikon-Stripes] auf glatten Oberflächen

<b>930345</b>	50000 x 08 x 0,20 mm	<b>13,95 €</b>
<b>930346</b>	50000 x 10 x 0,20 mm	<b>14,95 €</b>
<b>930347</b>	50000 x 12 x 0,20 mm	<b>15,95 €</b>
<b>930348</b>	50000 x 15 x 0,20 mm	<b>18,95 €</b>
<b>930349</b>	50000 x 20 x 0,20 mm	<b>26,95 €</b>
<b>930350</b>	50000 x 25 x 0,20 mm	<b>32,95 €</b>

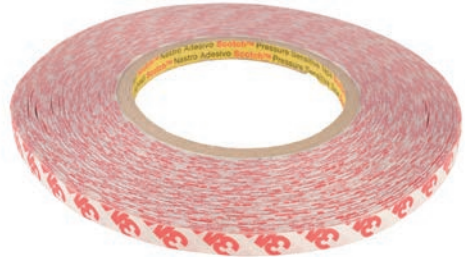

## 3M™ DOPPELSEITIGES KLEBEBAND FÜR SILIKONOBERFLÄCHEN

- Spezialklebeband zur Verwendung an LED-Stripes in Silikonschläuchen und Silikonvollverguss
- hohe Lösungsmittelbeständigkeit
- hohe Temperaturbeständigkeit
- hohe Anfangshaftung
- hohe Klebkraft auf den meisten Silikonoberflächen und schwer zu beklebenden Untergründen

<b>930405</b>	55000 x 10 x 0,127 mm	<b>129,95 €</b>
<b>930406</b>	55000 x 12 x 0,127 mm	<b>153,95 €</b>



## MONTAGESET FÜR IP65/IP67 LED-STRIPES

- Set bestehend aus:
  - 15 Silikon Halteclips
  - 30 Edelstahlschrauben
  - 5 Endkappen
- Lieferung ohne Silikon- / Kleber

<b>840293</b>	für Stripes mit 11-12 mm Außenmaß	<b>2,95 €</b>
<b>840294</b>	für Stripes mit 13-15 mm Außenmaß	<b>2,95 €</b>
<b>840295</b>	für Stripes mit 17-19 mm Außenmaß	<b>2,95 €</b>

Endkappenabdichtung		
<b>930104</b>	Natursteindichtstoff	<b>37,95 €</b>





- 987002** Halteklammer, 2 Stück | 08 Set **2,95 €**
- 987004** Halteklammer, 2 Stück | 10 Set **2,95 €**
- 987006** Halteklammer, 2 Stück | 12 Set **2,95 €**
- 987008** Halteklammer, 2 Stück | 15 Set **2,95 €**
- 987010** Halteklammer, 2 Stück | 20 Set **2,95 €**



- 987020** Universal-Nutenstein/  
Längsverbinder Set, 2 Stück **6,95 €**

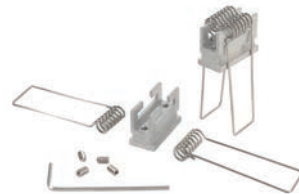

- 987040** Nutenstein mit Spannfedern  
Set, 2 Stück **6,95 €**



- 987060** Seilabhangung, schwenkbar, 2m  
Set, 2 Stuck **29,95 €**  
Fur die Montage der Seilabhangung  
benotigen Sie, je nach Profil,  
den Universal-Nutenstein 987020.



- 987080** Universal-Halteclip Aufnahme  
[schwenkbar] Set, 2 Stuck **19,95 €**  
passende Halteklammer muss separat  
bestellt werden



- 930111** Schraubenset, enthalt je 10 Stuck  
6 x 35 mm Nypondubel  
4,5 x 45 mm Edelstahlschraube **6,95 €**



- 990109** Schaumstofftrager | 123,5 x 3,3 x 3 cm  
Kunststoff | Hartschaum **6,95 €**

## OUTDOOR KABELVERBINDER GELBOX IPX8

- Set bestehend aus 2 Gelboxen
- Silikon
- Maße L x B x H: 38 x 30 x 26 mm
- 3 x 2,5mm<sup>2</sup> / 5 x 2,5mm<sup>2</sup>

930402  farblos

26,95 €



IP68

## MULTI OUTDOOR KABELVERBINDER / VERBINDUNGSMUFFE

- wasserdichte Kabelverschraubung M25
- für 2 Kabel 4-14 mm [Adaptertüllen im Lieferumfang]
- für 2-5 Adern 0,5-4 mm<sup>2</sup>
- L x B x H: 112,53 x 29,50 x 32,56 mm
- Installationsvorschriften beachten

930571  schwarz/gelb

15,95 €

12-230  
Volt

max.  
24 A

IP68  
[2 m]



## MULTI OUTDOOR Y-KABELVERBINDER / VERBINDUNGSMUFFE

- wasserdichte Kabelverschraubung M25
- für 3 Kabel 4-14 mm [Adaptertüllen im Lieferumfang]
- für 2-5 Adern 0,5-4 mm<sup>2</sup>
- L x B x H: 139,71 x 71,88 x 32,56 mm
- Installationsvorschriften beachten

930573  schwarz/gelb

17,95 €

12-230  
Volt

max.  
24 A

IP68  
[2 m]





## MULTI OUTDOOR KABELVERTEILER 2-FACH

- wasserdichte Kabelverschraubung M20
- für 2 Kabel 5-12 mm [Adaptertüllen im Lieferumfang]
- für Adern 0,5-2,5 mm<sup>2</sup>
- Ø x H: 65,33 x 46,31 mm
- Abdeckung Schnellverschraubung [schraubenlos]
- Installationsvorschriften beachten

**930578** ■ schwarz

**9,95 €**

12-230 Volt	max. 24 A	IP66
----------------	--------------	------



## MULTI OUTDOOR KABELVERTEILER 2-FACH

- wasserdichte Kabelverschraubung M20
- für 2 Kabel 5-12 mm [Adaptertüllen im Lieferumfang]
- für Adern 0,5-2,5 mm<sup>2</sup>
- L x B x H: 138,20 x 42,77 x 35,70 mm
- Abdeckung verschraubt [Schrauben im Lieferumfang]
- Installationsvorschriften beachten

**930576** ■■ schwarz/gelb

**11,95 €**

12-230 Volt	max. 24 A	IP68 [2 m]
----------------	--------------	---------------



## MULTI OUTDOOR KABELVERTEILER 4-FACH

- wasserdichte Kabelverschraubung M25
- für 2-4 Kabel 4-14 mm [Adaptertüllen im Lieferumfang]
- für Adern 0,5-4,0 mm<sup>2</sup>
- L x B x H: 112,54 x 93,30 x 35,30 mm
- Abdeckung verschraubt [Schrauben im Lieferumfang]
- Installationsvorschriften beachten

**930575** ■■ schwarz/gelb

**17,95 €**

12-230 Volt	max. 24 A	IP68 [2 m]
----------------	--------------	---------------



## MULTI OUTDOOR DOSENMUFFE 4-FACH

- geräumige Muffe
- für 2-4 Kabel 6-14 mm
- für Adern bis 2,5 mm<sup>2</sup>
- Ø x L: 70 x 190 mm
- FDM1: erdsäure- und korrosionsbeständig
- Schnellverschraubung [schraubenlos]
- inkl. 8 Kabelbinder 150,00 x 2,20 mm
- Installationsvorschriften beachten

730275  schwarz/gelb

39,95 €



12-230 Volt	max. 24 A	IP68 [1 m]
----------------	--------------	---------------



## MULTI OUTDOOR KABELVERTEILER 10-FACH

- wasserdichte Kabelverschraubung M25
- für 2-10 Kabel 4-14 mm [Adapterfüllen im Lieferumfang]
- für Adern 0,5-4,0 mm<sup>2</sup>
- L x B x H: 182,95 x 135,30 x 49,10 mm
- Abdeckung verschraubt [Schrauben im Lieferumfang]
- Installationsvorschriften beachten

930574  schwarz/gelb

39,95 €

12-230 Volt	max. 24 A	IP68 [2 m]
----------------	--------------	---------------



## GELKLEBER ZUM VERKLEBEN VON ENDKAPPEN

- Cyanoacrylat Sofortklebstoff
- hohe Anfangshaftung
- sehr gute Haftung auf nahezu allen Untergründen wie z.B. Metallen, Stahl, Edelstahl, verzinktem Stahl, Aluminium, Kunststoffen [z.B. ABS, GFK, Hart-PC] oder keramischen Materialien
- Durchhärtungszeit: 8-12 Stunden
- Sicherheits- und Verarbeitungshinweise beachten



**930593** 3g, transparent

**4,95 €**

## MONTAGEKLEBER

- hochbelastbarer, elastischer 1-Komponenten Konstruktionsklebstoff,
- sehr gute Haftung auf nahezu allen Untergründen wie z. B. Metallen, Stahl, Edelstahl, verzinktem Stahl, Aluminium, Kunststoffen [z. B. ABS, GFK, Hart-PVC] oder keramischen Materialien
- UV-beständig
- lebensmittelrechtlich zugelassen nach NSF [NSF, P1 registriert: 136996]
- hohe Anfangsfestigkeit
- überlackierbar mit allen handelsüblichen Lacksystemen [ausgenommen Alkydharzlacke]

**930105** 310ml Kartusche, weiß Klebt+Dichtet-Power **34,95 €**



## NATURSTEINDICHTSTOFF

- geeignet zum Verkleben von Profilabdeckungen und zur Anwendung in Nasszellen
- greift nicht die Oberfläche von LED-/Stripes an
- dauerelastisch
- hohe Witterungs-, UV-, Alterungs- und Farbbeständigkeit
- hervorragend geeignet für hohe Beanspruchungen im Außenbereich

**930104** 310ml Kartusche, transparent **37,95 €**



## DICHTSTOFFGLÄTTEMITTEL

- universell geeignet zum sauberen Abziehen für alle Arten von Dichtstoffen [z. B. Silikone, Polyurethandichtstoffe etc.]
- einfache Verarbeitung aus der Aerosoldose
- durch gleichmäßige Vernetzung der Oberfläche härtet die Dichtstoffuge schneller aus und die Oberfläche wird verbessert

**930103** 400ml Dose **37,95 €**





## DEKO-LIGHT MUSTERKOFFER PROFILE

- 45 Profile
- 19 Abdeckungen
- 4 Farbmuster
- 2 LED-Trägerprofile
- 1 Montageprofil

**930107** 436 x 306 x 205 mm

**149,95 €**

<b>1</b>	840298.....	205	840368.....	116	861203.....	275	
180704.....	289	840299.....	207	840369.....	120	862051.....	236
180705.....	289	840300.....	207	840370.....	112	862051.....	246
180706.....	289	840304.....	158	840371.....	118	862052.....	246
		840310.....	223	840372.....	122	862053.....	246
<b>7</b>		840311.....	223	840373.....	199	862054.....	246
730275.....	294	840312.....	225	840374.....	161	862055.....	243
		840313.....	225	840375.....	163	862091.....	246
<b>8</b>		840317.....	165	840376.....	209	862092.....	246
819066.....	289	840318.....	165	840377.....	212	862093.....	242
819067.....	289	840319.....	169	843000.....	274	862094.....	242
819070.....	289	840320.....	169	843001.....	273	862121.....	242
819071.....	289	840321.....	154	843003.....	274	862122.....	242
819072.....	289	840322.....	158	843004.....	272	862123.....	242
840097.....	189	840323.....	155	843005.....	272	862124.....	242
840122.....	176	840324.....	159	843007.....	261	862125.....	242
840124.....	187	840325.....	177	843008.....	264	862126.....	242
840142.....	189	840326.....	183	843010.....	283	862126.....	249
840144.....	196	840327.....	153	843011.....	264	862127.....	243
840147.....	194	840328.....	157	843018.....	268	862160.....	249
840158.....	174	840329.....	153	843019.....	268	862160.....	250
840159.....	174	840330.....	157	843020.....	269	862161.....	249
840164.....	173	840331.....	178	843021.....	269	862161.....	250
840165.....	173	840332.....	184	843033.....	287	862162.....	243
840166.....	181	840333.....	178	843037.....	265	862163.....	243
840167.....	187	840334.....	184	843042.....	287	862164.....	243
840170.....	181	840335.....	177	843043.....	287	862166.....	243
840172.....	173	840336.....	183	843044.....	288	862167.....	243
840175.....	175	840337.....	165	843046.....	277	862168.....	243
840178.....	176	840338.....	165	843047.....	276	862172.....	242
840179.....	176	840339.....	169	843049.....	265	862173.....	242
840180.....	182	840340.....	169	843050.....	265	872011.....	248
840186.....	175	840343.....	166	843051.....	282	872045.....	247
840187.....	175	840344.....	166	843052.....	282	872046.....	247
840192.....	177	840345.....	170	843056.....	266	872082.....	243
840193.....	177	840346.....	170	843057.....	266	872083.....	243
840194.....	183	840347.....	191	843058.....	267	872084.....	243
840210.....	175	840348.....	191	843059.....	267	872085.....	243
840236.....	197	840349.....	190	843060.....	281	872086.....	243
840239.....	197	840350.....	190	843268.....	278	872087.....	243
840254.....	194	840351.....	195	843269.....	278	872088.....	243
840256.....	193	840352.....	195	843273.....	280	872089.....	243
840267.....	182	840353.....	199	843274.....	253	872091.....	243
840276.....	193	840354.....	199	843274.....	281	872093.....	243
840283.....	210	840356.....	201	843275.....	253	872094.....	243
840284.....	213	840357.....	201	843275.....	281	872095.....	246
840285.....	217	840358.....	202	843277.....	250	872096.....	246
840286.....	219	840359.....	203	843278.....	250	872097.....	244
840287.....	211	840360.....	203	843335.....	279	872098.....	244
840288.....	216	840362.....	110	843336.....	279	872099.....	244
840289.....	221	840363.....	114	843337.....	280	872100.....	244
840290.....	215	840364.....	116	847015.....	139	872101.....	244
840291.....	174	840365.....	120	847016.....	139	872102.....	244
840296.....	154	840366.....	110	847017.....	139	872103.....	244
840297.....	205	840367.....	114	847018.....	139	872104.....	244



872105.....	244	930571.....	292	970105.....	36	970302.....	86
872106.....	244	930573.....	292	970106.....	36	970303.....	86
872107.....	244	930574.....	294	970107.....	36	970304.....	86
872108.....	244	930575.....	293	970108.....	36	970305.....	86
872109.....	252	930576.....	293	970120.....	38	970306.....	86
872110.....	252	930578.....	293	970121.....	38	970307.....	86
872112.....	252	930593.....	295	970122.....	38	970308.....	86
872113.....	252	970000.....	36	970123.....	38	970400.....	88
872116.....	244	970001.....	36	970125.....	38	970401.....	88
872117.....	249	970002.....	36	970126.....	38	970402.....	88
872118.....	251	970003.....	36	970127.....	38	970403.....	88
872119.....	244	970004.....	36	970128.....	38	970404.....	88
872120.....	249	970005.....	36	970129.....	38	970405.....	88
872121.....	251	970006.....	36	970140.....	40	970410.....	90
872122.....	244	970007.....	36	970141.....	40	970411.....	90
872123.....	249	970008.....	36	970142.....	40	970412.....	90
872124.....	251	970020.....	38	970143.....	40	970413.....	90
872125.....	244	970021.....	38	970144.....	40	970414.....	90
872629.....	236	970022.....	38	970145.....	40	970430.....	78
872629.....	236	970023.....	38	970146.....	40	970431.....	78
872629.....	242	970025.....	38	970147.....	40	970432.....	78
872630.....	242	970026.....	38	970148.....	40	970433.....	78
872632.....	242	970027.....	38	970160.....	42	970434.....	78
872633.....	242	970028.....	38	970161.....	42	970436.....	78
872635.....	236	970029.....	38	970162.....	42	970437.....	78
872635.....	242	970040.....	40	970163.....	42	970438.....	78
872636.....	242	970041.....	40	970164.....	42	970450.....	98
872817.....	248	970042.....	40	970165.....	42	970452.....	98
882271.....	289	970043.....	40	970166.....	42	970455.....	98
882272.....	289	970044.....	40	970167.....	42	970460.....	74
		970045.....	40	970168.....	42	970470.....	76
<b>9</b>		970046.....	40	970180.....	34	970500.....	68
920132.....	288	970047.....	40	970181.....	34	970502.....	68
930036.....	288	970048.....	40	970182.....	34	970503.....	68
930060.....	286	970060.....	42	970183.....	34	970504.....	68
930103.....	296	970061.....	42	970184.....	34	970520.....	70
930104.....	296	970062.....	42	970185.....	34	970522.....	70
930105.....	296	970063.....	42	970186.....	34	970523.....	70
930107.....	297	970064.....	42	970187.....	34	970524.....	70
930111.....	291	970065.....	42	970200.....	44	970550.....	80
930345.....	290	970066.....	42	970201.....	44	970551.....	80
930346.....	290	970067.....	42	970202.....	44	970560.....	82
930347.....	290	970068.....	42	970205.....	44	970561.....	82
930348.....	290	970080.....	34	970230.....	60	970570.....	84
930349.....	290	970081.....	34	970231.....	60	970571.....	84
930350.....	290	970082.....	34	970260.....	58	970600.....	72
930402.....	292	970083.....	34	970261.....	58	970601.....	72
930405.....	290	970084.....	34	970262.....	58	970602.....	72
930406.....	290	970085.....	34	970280.....	64	970720.....	126
930512.....	176	970086.....	34	970281.....	64	970721.....	126
930513.....	182	970100.....	36	970284.....	64	970722.....	126
930514.....	177	970101.....	36	970285.....	64	970723.....	126
930515.....	183	970102.....	36	970286.....	64	970724.....	126
930516.....	194	970103.....	36	970300.....	86	970725.....	126
930517.....	.97	970104.....	36	970301.....	86	970740.....	130

970741.....	130	975105.....	48	975360.....	112	987020.....	291
970762.....	103	975106.....	48	975361.....	112	987040.....	291
970762.....	105	975107.....	48	975364.....	112	987060.....	291
970762.....	135	975108.....	48	975365.....	112	987080.....	291
970764.....	131	975120.....	50	975366.....	112	990109.....	291
970764.....	133	975121.....	50	975367.....	112		
970770.....	59	975122.....	50	975369.....	112		
975000.....	48	975123.....	50	975370.....	118		
975001.....	48	975124.....	50	975371.....	118		
975002.....	48	975125.....	50	975375.....	118		
975003.....	48	975126.....	50	975376.....	118		
975004.....	48	975127.....	50	975377.....	118		
975005.....	48	975128.....	50	975379.....	118		
975006.....	48	975129.....	50	975381.....	122		
975007.....	48	975140.....	52	975384.....	122		
975008.....	48	975141.....	52	975385.....	122		
975020.....	50	975142.....	52	975389.....	122		
975021.....	50	975143.....	52	975390.....	114		
975022.....	50	975144.....	52	975391.....	114		
975023.....	50	975145.....	52	975394.....	114		
975025.....	50	975146.....	52	975395.....	114		
975026.....	50	975147.....	52	975410.....	92		
975027.....	50	975148.....	52	975411.....	92		
975028.....	50	975160.....	54	975412.....	92		
975029.....	50	975161.....	54	975460.....	100		
975040.....	52	975162.....	54	975462.....	100		
975041.....	52	975163.....	54	975470.....	102		
975042.....	52	975164.....	54	975471.....	102		
975043.....	52	975165.....	54	975474.....	102		
975044.....	52	975166.....	54	975475.....	102		
975045.....	52	975167.....	54	975476.....	102		
975046.....	52	975168.....	54	975481.....	104		
975047.....	52	975180.....	46	975483.....	104		
975048.....	52	975181.....	46	975485.....	104		
975060.....	54	975182.....	46	975486.....	104		
975061.....	54	975183.....	46	975490.....	96		
975062.....	54	975184.....	46	975491.....	96		
975063.....	54	975185.....	46	975494.....	96		
975064.....	54	975186.....	46	975495.....	96		
975065.....	54	975187.....	46	975496.....	96		
975066.....	54	975230.....	62	975498.....	96		
975067.....	54	975231.....	62	975501.....	106		
975080.....	46	975330.....	110	975720.....	128		
975081.....	46	975331.....	110	975721.....	128		
975082.....	46	975333.....	110	975722.....	128		
975083.....	46	975334.....	110	975723.....	128		
975084.....	46	975340.....	116	975724.....	128		
975085.....	46	975341.....	116	975740.....	132		
975086.....	46	975343.....	116	975741.....	132		
975087.....	46	975344.....	116	975781.....	134		
975100.....	48	975345.....	116	987002.....	291		
975101.....	48	975350.....	120	987004.....	291		
975102.....	48	975351.....	120	987006.....	291		
975103.....	48	975352.....	120	987008.....	291		
975104.....	48	975353.....	120	987010.....	291		







## ELEKTRISCHE MERKMALE

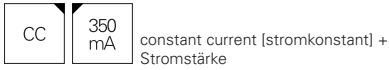
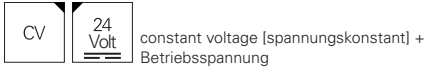
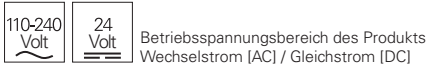

## LEUCHTMITTEL

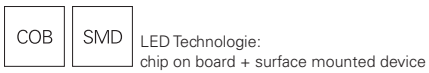

## OBERFLÄCHE

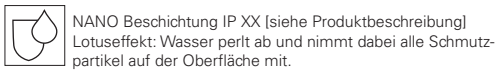

## STEUERUNG

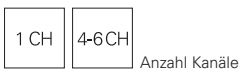
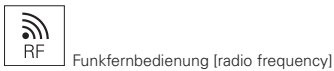

## SICHERHEIT

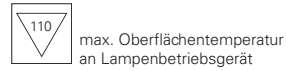
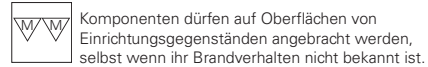
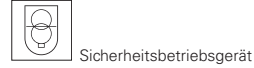



Alle Preise sind empfohlene Brutto-Verkaufspreise inkl. MwSt. Irrtümer bezüglich Produktbeschreibung und Lieferbarkeit vorbehalten. Abbildungen können vom Original abweichen. Alle Artikel werden grundsätzlich ohne Leuchtmittel ausgeliefert, es sei denn, die Produktbeschreibung sieht etwas anderes vor. Es gelten unsere Allgemeinen Geschäftsbedingungen.



DEKO-LIGHT  
Elektronik Vertriebs GmbH  
Auf der Hub 2  
76307 Karlsbad

T +49 7248 9271 500  
F +49 7248 9271 550

[deko@deko-light.com](mailto:deko@deko-light.com)  
[deko-light.com](http://deko-light.com)  
[shop.deko-light.com](http://shop.deko-light.com)